

東芝デジタル複合機

コピーガイド

e-STUDIO2540c/3540c/4540c

本書をお読みにする前に

■ 本書の読みかた

このたびは東芝デジタル複合機をお買い上げいただきまして、まことにありがとうございます。
本書は、本機のコピー機能の使いかたについて説明しています。コピー機能をお使いになる前に本書をよくお読みください。

□ 本文中の記号について

本書では、重要事項には以下の記号を付けて説明しています。これらの内容については必ずお読みください。

⚠ 警告 「誤った取り扱いをすると人が死亡する、または重傷^{*1}を負う可能性があること」を示しています。

⚠ 注意 「誤った取り扱いをすると人が傷害^{*2}を負う可能性、または物的損害^{*3}のみが発生する可能性があること」を示しています。

注意 操作するうえでご注意ください事柄を示しています。

補足 操作の参考となる事柄や、知っておいていただきたいことを示しています。

 関連事項を説明しているページを示しています。必要に応じて参照してください。

*1 重傷とは、失明やけが・やけど（高温・低温）・感電・骨折・中毒などで、後遺症が残るものおよび治療に入院・長期の通院を要するものを指します。

*2 傷害とは、治療に入院や長期の通院を要さない、けが・やけど・感電を指します。

*3 物的損害とは、財産・資材の破損にかかわる拡大損害を指します。

□ 原稿や用紙のサイズの表記について

A4やB5サイズの原稿や用紙は、縦向きにも横向きにもセットできます。本書では、これらのサイズの紙を横向きにセットする場合、サイズの後ろに「-R」を付けて表記しています。

例) A4サイズの原稿の場合

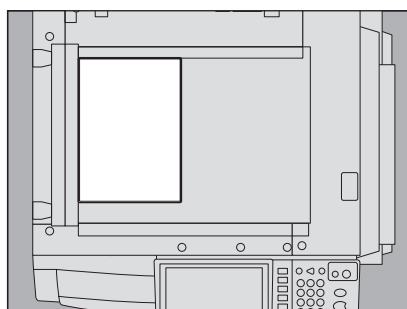

縦向きにセットした場合: A4

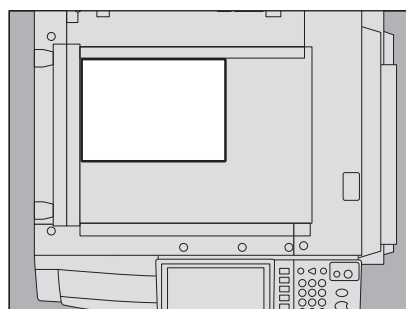

横向きにセットした場合: A4-R

なお、A3やB4サイズの紙は横向きにのみセットできます。横向きにのみセットするこれらの紙サイズの後ろには、「-R」を付けていません。

□ 本文中の画面について

本書に掲載している画面は、オプション機器の装着状況など、ご使用の環境によって異なる場合があります。

□ 商標について

本書および本ソフトウェアに掲載または表示されている会社名、製品名は、それぞれの会社の商標または登録商標である場合があります。

目次

本書をお読みになる前に	1
第1章 使用前の準備	
コピーの基本画面の構成	8
用紙をセットする	11
使用できる用紙の種類	11
カセットに用紙をセットする	12
用紙サイズの設定	16
用紙タイプの設定	17
大容量給紙装置（オプション）に用紙をセットする	20
第2章 基本的なコピーのしかた	
コピーをとる前に	24
カラーコピーの保管のしかた	24
コピー禁止事項	24
偽造防止機能について	24
原稿をセットする	25
使用できる原稿	25
原稿ガラス上に原稿をセットする	25
本やカタログなどの冊子をセットする	26
自動両面原稿送り装置（オプション）に原稿をセットする	27
コピーする	30
基本的なコピーの手順	30
コピー中に次の原稿を読み込む	33
コピーを中断して別の原稿をコピーする	34
試しに1部だけコピーする	35
排紙先を指定する	36
手差しコピー	37
手差しコピーについて	37
定形サイズの内紙に手差しコピーする	38
非定形サイズの内紙に手差しコピーする	45
第3章 基本的なコピー機能	
コピー機能を使う前に	50
初期設定について	50
設定している機能を確認するには	50
設定した機能を解除するには	51
機能の組み合わせの制限について	51
用紙の選択方法の切り替え	52
原稿と同じサイズの用紙を自動的に選択する	52
使いたい用紙を自分で選択する	53
異なるサイズの原稿を一緒にコピーする	54
カラーモードの切り替え	56
原稿モードの設定	57
濃度の調整	58
拡大・縮小コピー	59
指定した用紙に合う倍率でコピーする	59

原稿と用紙のサイズを指定する.....	61
手動でコピー倍率を指定する.....	63
写真原稿を用紙に合う倍率でコピーする.....	65
仕上げモードの設定.....	68
仕上げかたとフィニッシュオプション.....	68
ソート／グループ.....	70
縦横交互排紙.....	71
ステイブルソート.....	73
マガジンソート／中折り／サドルステッチ.....	75
ホールパンチ.....	78
マニュアルステイブル.....	79
両面設定.....	80
用紙の片面にコピーする.....	81
用紙の両面にコピーする.....	82
冊子を用紙の両面にコピーする.....	84
コピーと同時にファイルに保存する.....	88
保存先の共有フォルダの設定.....	90

第4章 応用機能

応用画面を表示する.....	94
とじしろ.....	95
左とじ・右とじ・上とじ・下とじの設定.....	95
ブックとじの設定.....	97
粹消し.....	99
ブック中消し.....	100
ページ連写.....	102
2IN1 / 4IN1.....	104
マガジンソート.....	107
画像編集.....	109
トリミング／マスキング.....	109
鏡像／ネガポジ反転.....	112
縦横独立変倍.....	113
表紙モード.....	115
シート挿入モード.....	117
日付・時刻付加.....	120
ページ付加.....	121
ビルドジョブ.....	123
両面時の画像の向き.....	126
左／右とじ - 上／下とじ.....	128
連続送り→1枚送り.....	129
全面複写.....	131
イメージリピート.....	132
白紙ページ除去.....	134
原稿外消去.....	136

第5章 画像調整機能

画像調整画面を表示する	140
画像調整機能を使う	141
カラーバランス (YMCK調整)	141
RGB調整	143
ワンタッチ調整	144
下地調整	145
シャープネス	146
2色コピー	147
単色カラー	152
色相	153
彩度	154

第6章 テンプレート機能

テンプレート	156
テンプレート画面を表示する	156
お役立ちテンプレートを使ってみる	157
テンプレートの登録	159
テンプレートを共有グループに登録する	159
プライベートグループを作る	162
テンプレートをプライベートグループに登録する	164
テンプレートの呼び出し	166
登録情報の変更	169
プライベートグループの情報を変更する	169
テンプレートの情報を変更する	170
グループやテンプレートの削除	172
プライベートグループを削除する	172
テンプレートを削除する	173

第7章 印刷状況などの確認

印刷状況を確認する	178
実行中および実行待ちのジョブの確認	178
実行履歴の確認	183
給紙カセットの確認	184
トナー残量の確認	185

第8章 その他

連続コピー速度	188
コピー機能組み合わせ一覧	189
組み合わせ一覧1/2	189
組み合わせ一覧2/2	190
画質調整機能組み合わせ一覧	191
組み合わせ一覧1/2	191
組み合わせ一覧2/2	192

索引	193
-----------------	------------

使用前の準備

コピーの基本画面の構成と、用紙のセットのしかたについて説明しています。

コピーの基本画面の構成	8
用紙をセットする	11
使用できる用紙の種類	11
カセットに用紙をセットする.....	12
用紙サイズの設定.....	16
用紙タイプの設定.....	17
大容量給紙装置（オプション）に用紙をセットする.....	20

コピーの基本画面の構成

本機の電源を入れてしばらくすると、タッチパネルにコピーの基本画面が表示されます。基本画面には以下の内容が表示されます。

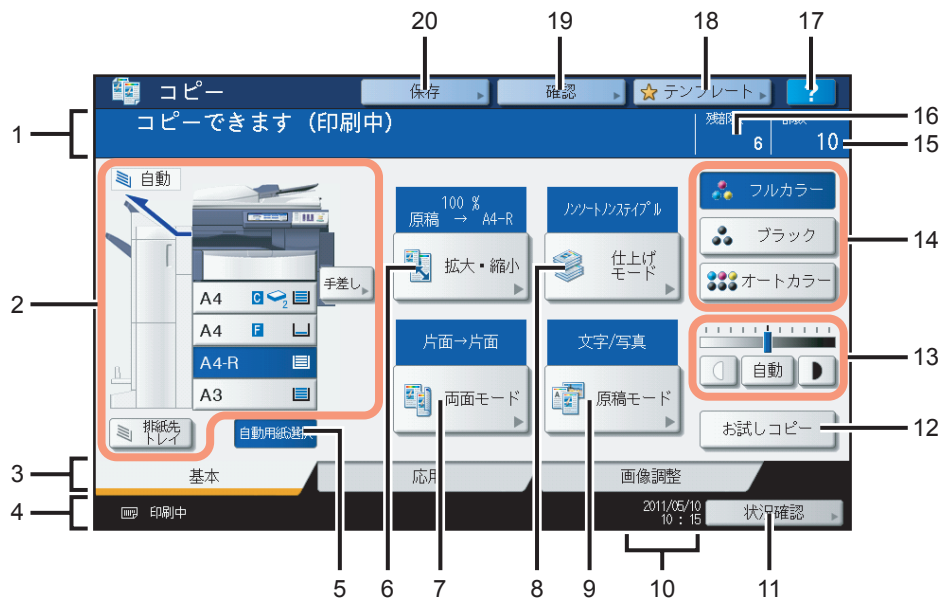

1. メッセージ表示エリア

操作説明や本機の状態を表示します。

2. 機体表示部 (P.10)

カセットに入っている用紙のサイズや量、用紙タイプなどを表示します。

3. 基本／応用／画像調整タブ (P.93、P.139)

基本・応用・画像調整のそれぞれの画面に切り替えます。

4. アラートメッセージ表示エリア

トナーカートリッジや廃トナーボックスの交換時期などをお知らせします。

本機をユーザ管理機能と部門管理機能で管理しているときは

本機をユーザ管理機能と部門管理機能を使って管理している場合に、コピーできる残り枚数が表示されます。ユーザ認証操作の後、約5秒間だけ表示されます。

残り枚数は、ユーザ (👤) または所属する部門 (👥) のうち、どちらか残りの少ない方の枚数が表示されます。

補足

- ・ カラーコピー権限のないユーザがログインした場合、カラーコピーの残り枚数は表示されません。
- ・ 表示は本機の管理の設定によって異なります。
- ・ ユーザ管理機能および部門管理機能について詳しくは、管理者にお問い合わせください。

5. [自動用紙選択] ボタン (P.52)

自動用紙選択モードに設定します。

6. [拡大・縮小] ボタン (P.59)

拡大・縮小するときに押します。

7. [両面モード] ボタン (P.80)

片面・両面を設定するときに押します。

-
8. **【仕上げモード】 ボタン (P.68)**
仕上げかたを設定するときに押します。
 9. **【原稿モード】 ボタン (P.57)**
原稿の画質を設定するときに押します。
 10. **日付表示**
 11. **【状況確認】 ボタン (P.178)**
コピー、ファクス、スキャン、印刷などの進行状況や実行履歴を確認するときに押します。
 12. **【お試しコピー】 ボタン (P.35)**
試しに1部だけコピーして、思ったとおりのコピーができているか確認するときに押します。
 13. **濃度調整ボタン (P.58)**
濃度を調整します。
 14. **カラーモードボタン (P.56)**
カラーモードを切り替えます。
 15. **部数表示**
 16. **残部数表示**
 17. **【?】 (ヘルプ) ボタン**
機能の説明や、タッチパネル上のボタンの説明を表示します。
 18. **【テンプレート】 ボタン (P.155)**
テンプレート機能を使うときに押します。
 19. **【確認】 ボタン (P.50)**
現在設定されている機能を確認するときに押します。
 20. **【保存】 ボタン (P.88)**
保存機能を使うときに押します。

機体表示部

機体表示部には以下の情報が表示されます。

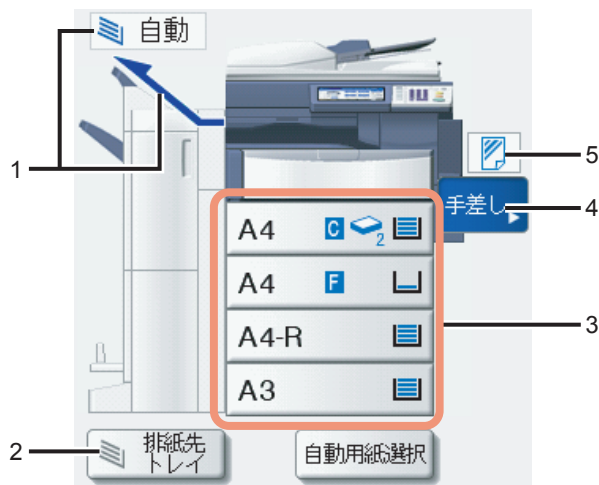

1. 排紙先表示 (☞ P.36)

排紙先を表示します。

2. [排紙先トレイ] ボタン (☞ P.36)

排紙先を切り替えます。

3. カセットボタン (☞ P.53)

カセットに入っている用紙のサイズ、残量、設定されている用紙タイプが表示されます。コピーするときに使用するカセットを指定したいときは、そのカセットボタンを押してください。

補足

用紙残量は以下のように表示されます。お使いの用紙の違いなどによって残量の検知には幅が生じますので、目安としてご利用ください。

用紙残量	表示
約10 mm*以上	
約10 mm*以下~1枚	
用紙なし	

* 東芝推奨の普通紙の場合で約100枚

4. [手差し] ボタン (☞ P.37)

手差しトレイに用紙をセットした状態でこのボタンを押すと、手差しトレイが給紙元に指定されます。

5. 手差しトレイの用紙タイプ表示 (☞ P.37)

手差しトレイに載せている用紙の種類がアイコン表示されます。

用紙をセットする

■ 使用できる用紙の種類

以下の用紙をセットしてコピーすることができます。

給紙容量の数値は東芝推奨紙使用時のものです。推奨紙についてはかんたん操作ガイドを参照してください。

注意

- 1つのカセットに、種類の異なる用紙を混ぜることはできません。
- 用紙の量は、サイドガイドの内側に表示されている指示線の高さを超えないようにしてください。

給紙元	種類	給紙容量	サイズ
カセット (オプションの 給紙カセットを 含む) ^{*1}	普通紙・再生紙 (64~105 g/m ²)	約600枚 (64 g/m ²) 約550枚 (80 g/m ²) 約500枚 (81~105 g/m ²)	AB系列： A3、A4、A4-R、A5-R、B4、B5、B5-R、FOLIO LT系列： LD、LG、LT、LT-R、ST-R、COMP、13" LG、8.5" SQ K系列： 8K、16K、16K-R
	厚紙1 (106~163 g/m ²)	約300枚	
	厚紙2 (164~209 g/m ²)	約250枚	
	厚紙3 (210~256 g/m ²)	約200枚	
大容量給紙装置 (オプション)	普通紙・再生紙 (64~105 g/m ²)	約3000枚 (64 g/m ²) 約2500枚 (80 g/m ²) 約2000枚 (81~105 g/m ²)	A4のみ
手差しトレイ	普通紙・再生紙 (64~105 g/m ²)	約100枚 (64~80 g/m ²) 約80枚 (81~105 g/m ²)	AB系列： A3、A4、A4-R、A5-R、B4、B5、B5-R、FOLIO、305 mm × 457 mm ^{*8、*11} 、320 mm × 450 mm ^{*9、*10、*11} 、320 mm × 460 mm ^{*8、*9、*11} LT系列： LD、LG、LT、LT-R、ST-R、COMP、13" LG、8.5" SQ、12" × 18" ^{*8、*11} K系列： 8K、16K、16K-R 非定形サイズ： 縦：100~297 mm、横：148~432 mm
	厚紙1 (106~163 g/m ²)	約40枚	
	厚紙2 (164~209 g/m ²)	約30枚	
	厚紙3 (210~256 g/m ²)	約30枚	
	厚紙4 ^{*2、*3、*4} (257~280 g/m ²)	約30枚	
	ラベル紙 ^{*4、*5}		
	耐水紙 ^{*6} (230 g/m ²)	約30枚	
	OHPフィルム ^{*4}	約30枚	A4のみ
郵便はがき ^{*4、*5、*7} (190 g/m ²)	約30枚	100 mm × 148 mm (横置きのみ)	

*1 片面にコピーした厚紙1~3の用紙の裏面にコピーしたいときは、用紙を手差しトレイにセットしてください。

*2 オプションのフィニッシャー MJ-1101の上段排紙トレイ、サドルステッチフィニッシャー MJ-1106の上段排紙トレイ、ハンギングフィニッシャー MJ-1031のトレイ、および本体の排紙トレイにのみ排紙できます。

*3 厚紙4の用紙の両面にコピーした場合、表面にコピーされている画像にスジが見えることがあります。色の濃い画像や、色の濃さが均一な画像では、スジが見えやすくなります。

*4 自動両面コピーはできません。

*5 ラベル紙および郵便はがきにコピーする場合は、用紙タイプは「厚紙2」に設定してください。

*6 両面コピーする場合は、両面コピー対応の耐水紙をお使いください。

*7 郵便はがきのみ使用できます。インクジェット用はがき、写真用はがき、折り目付き往復はがき、私製はがきは使用できません。

*8 オプションのフィニッシャーが装着されている場合は、本体の排紙トレイには排紙できません。装着しているフィニッシャー MJ-1101の上段排紙トレイ、サドルステッチフィニッシャー MJ-1106の上段排紙トレイに排紙します。

*9 コピー時に、用紙の端に黒いスジが出ることがあります。

*10 オプションのフィニッシャーが装着されている場合は、フィニッシャー MJ-1101の上段排紙トレイ、サドルステッチフィニッシャー MJ-1106の上段排紙トレイ、および本体の排紙トレイに排紙できます。

*11 用紙がトレイから落下する可能性があるため、ハンギングフィニッシャー MJ-1031のトレイからは、用紙を1枚ずつ取り除いてください。

補 足

- LT系列とは、北米で使用されている定形サイズです。
- K系列とは、中国で使用されている定形サイズです。
- 用紙サイズの略号： LT：レター、LD：レジャー、LG：リーガル、ST：ステートメント、COMP：コンピュータ、SQ：スクエア

□ 使用できない用紙

紙づまりの原因となりますので、以下のような用紙は使用しないでください。

- 湿っている用紙
- 折り目のある用紙
- しわやくせがある用紙
- つるつるした用紙、ごわごわした用紙

故障の原因となりますので、以下のような用紙は使用しないでください。

- 表面に特殊加工を施した用紙
- 他の複写機やプリンタで一度印刷した用紙

□ 用紙を保管するときのご注意

用紙を保管するときは以下の点にご注意ください。

- 用紙にほこりが付かないよう、開封後の包装紙などに包んでください。
- 直射日光が当たらない所に保管してください。
- 湿気の少ない所に保管してください。
- 用紙が折れたり曲がったりしないように、水平な状態で保管してください。

■ カセットに用紙をセットする

以下の手順に従って、カセットに用紙をセットしてください。使用できる用紙については、以下のページを参照してください。

📖 P.11 「使用できる用紙の種類」

- 1 本機の電源を入れます。
- 2 カセットを、止まるまで静かに引き出します。

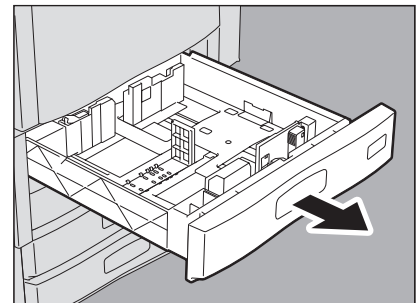

3 後端ガイドの下部を矢印方向に押しながら抜き取り、希望の用紙サイズの位置に差し込みます。

補足

カセットの底面に用紙サイズが表示されています。

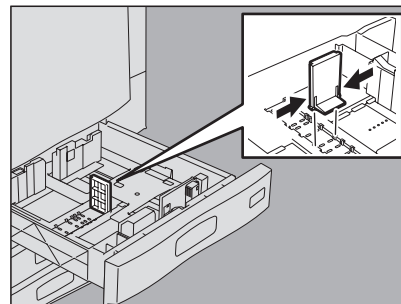

4 サイドガイドロックの右側を押して、ロックを解除します。

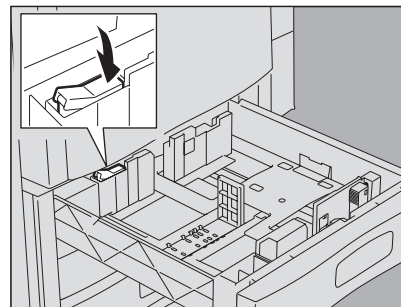

5 緑色のレバーを押さながら、サイドガイドを希望の用紙サイズに合わせます。

補足

- カセットの底面に用紙サイズが表示されています。
- サイドガイドの調節は両手で行ってください。

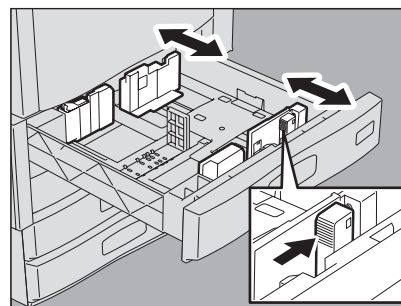

6 カセットに用紙を入れます。

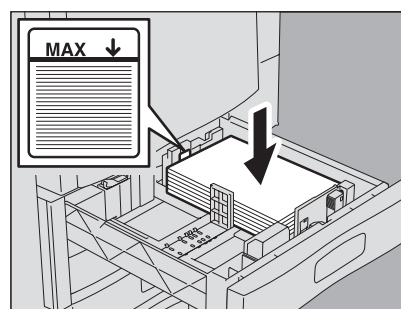

注意

- 用紙は最大600枚（64 g/m²）までセットできます。サイドガイドの内側にある上限表示を超えないようにしてください。
📖 P.11 「使用できる用紙の種類」
- 用紙はよくさばいてからセットしてください。よくさばかないと二重送りの原因となります。用紙をさばくときは、用紙で指を切らないようにご注意ください。
- 印字面を上にしてセットしてください。用紙の印字面は、用紙の包装紙などに記載されている場合があります。

7 サイドガイドを調節します。

用紙とサイドガイドの間（図のAの部分）に、0.5 mm以下（両側合わせて1.0 mm以下）*1のすき間ができるように調節してください。すき間の幅が適切でないと給紙ミスの原因となります。

*1 厚紙の場合は0.5～1.0 mm以下（両側合わせて1.0～2.0 mm以下）

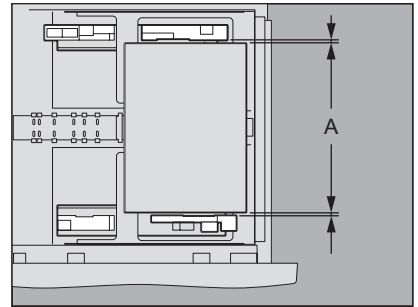

8 サイドガイドロックの左側を押して、ロックします。

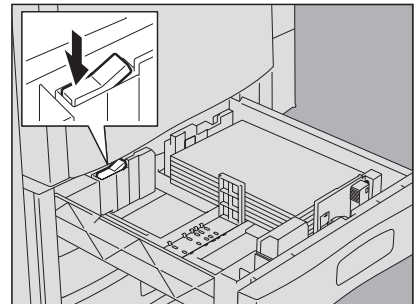

9 用紙サイズ表示を、セットした用紙に合わせて変更します。

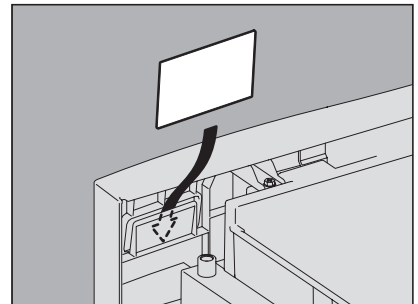

10 カセットを、止まるまでまっすぐ静かに押し込みます。

⚠ 注意

カセットを閉めるときに、指を挟まないように注意すること
けがの原因となります。

- 11** 以下の画面が表示されます。それまでにカセットに入っていた用紙とは異なるサイズやタイプの用紙をセットした場合は【いいえ】を押します。サイズやタイプが同じ用紙をセットした場合は【はい】を押します。

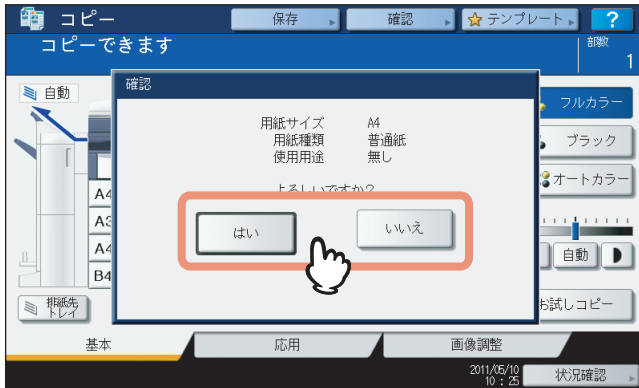

補足

- 本機の設定により、この画面が表示されない場合があります。その場合、それまでにカセットに入っていた用紙とは異なるサイズやタイプの用紙をセットしたときは、以下のページを参照してサイズやタイプを設定してください。
 - 📖 P.16 「用紙サイズの設定」
 - 📖 P.17 「用紙タイプの設定」
- この画面の表示／非表示の設定を変更したい場合は、管理者にお問い合わせください。

【はい】を押した場合は、以上で用紙のセットは完了です。

12 セットした用紙のサイズとタイプを設定します。

- 1) 用紙サイズを選びます。
- 2) 用紙タイプを選びます。
- 3) [OK] を押します。

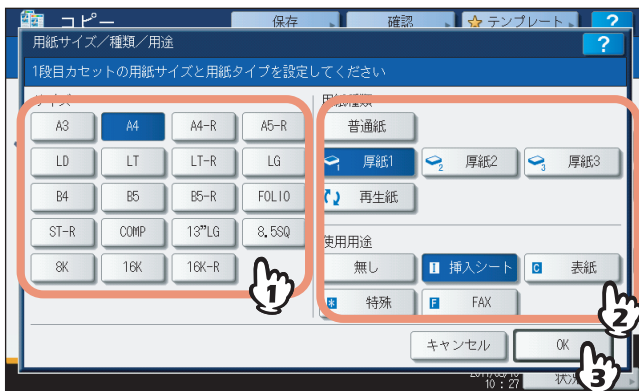

■ 用紙サイズの設定

はじめて用紙をセットするときや、それまでにカセットに入っていた用紙とは異なるサイズの用紙をセットしたときには、セットした用紙のサイズを本機に登録する必要があります。

1 操作パネル上の【設定 / 登録】 ボタンを押します。



2 【ユーザ設定】 タブを押してユーザ設定メニューに入り、【カセット】 を押します。

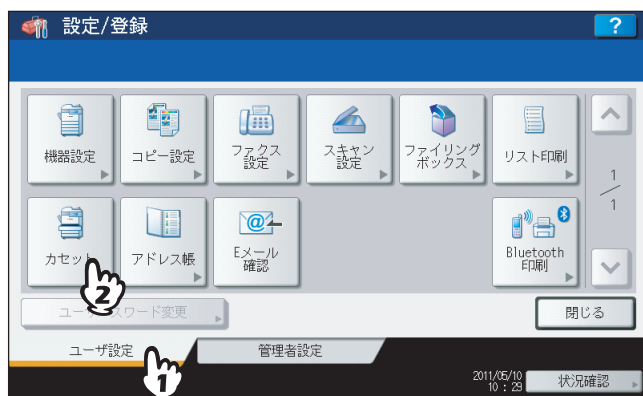

3 用紙サイズを設定します。

- 1) 用紙をセットしたカセットのボタンを押します。
- 2) 用紙サイズを選びます。
- 3) [OK] を押します。

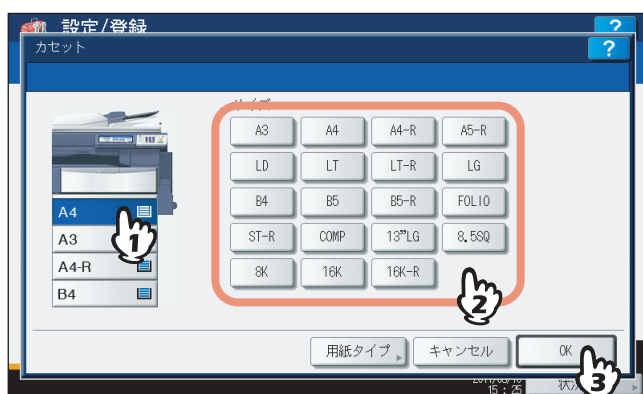

4 [閉じる] または操作パネルの [設定/登録] ボタンを押します。

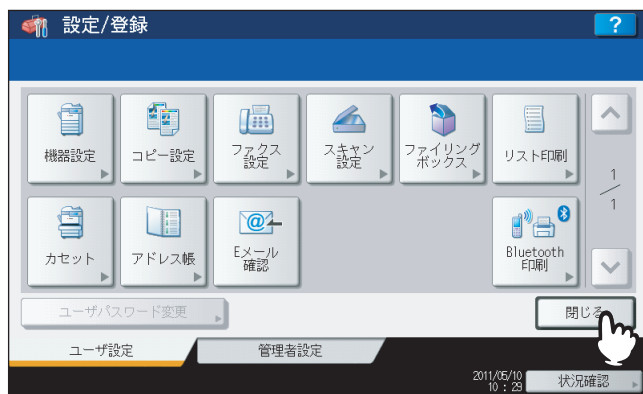

■ 用紙タイプの設定

普通紙以外の用紙や、通常のコピー以外の特定の用途に使う用紙をセットした場合は、用紙の種類や用途を登録する必要があります。

補 足

- 用紙種類と使用用途は同時に設定できます。
- 用紙種類を「厚紙1」～「厚紙3」に設定したカセットや、使用用途を「無し」以外に設定したカセットの用紙は、自動用紙選択モードでは使用されません。
- 使用用途を「無し」以外に設定したカセットの用紙は、オートカセットチェンジ（コピー中に用紙がなくなったときに別のカセットから自動的に給紙してコピーを続ける機能）の対象にはなりません。オートカセットチェンジの設定方法については、**設定管理ガイド**を参照してください。
- 設定した用紙タイプは、機体表示部にアイコンで表示されます。

📖 P.10 「機体表示部」

設定できる用紙タイプは以下のとおりです。

用紙種類

ボタン名称	説明	アイコン
普通紙	普通紙 (64~105 g/m ²)	(表示なし)
厚紙1~3	厚紙 厚紙1 : 106~163 g/m ² 厚紙2 : 164~209 g/m ² 厚紙3 : 210~256 g/m ²	
再生紙	再生紙	

使用用途

ボタン名称	説明	アイコン
無し	特定の用途を指定しない場合	(表示なし)
挿入シート	シート挿入モードでシートとして使う用紙 ☐ P.117 「シート挿入モード」 シート1とシート2の2つまで設定できます。シート1とシート2を設定したいときは、はじめにシート1に設定したいカセットを選んで [挿入シート] を押してから、シート2に設定したいカセットを選んで [挿入シート] を押してください。	☐ ₁ 、☐ ₂
表紙	表紙モードで表紙として使う用紙 ☐ P.115 「表紙モード」	☐ _C
特殊	色つきの用紙や、透かし入りの紙など特別な用途に使う用紙	☐ _*
FAX *1、*2	ファクス用紙	☐ _F

*1 ファクスの送受信には、FAXユニット（オプション）が必要です。

*2 リスト印刷には、使用用途を「FAX」に指定したカセットの用紙が使用されます。リスト印刷については、[設定管理ガイド](#)を参照してください。

1 操作パネル上の [設定 / 登録] ボタンを押します。



2 [ユーザ設定] タブを押してユーザ設定メニューに入り、[カセット] を押します。

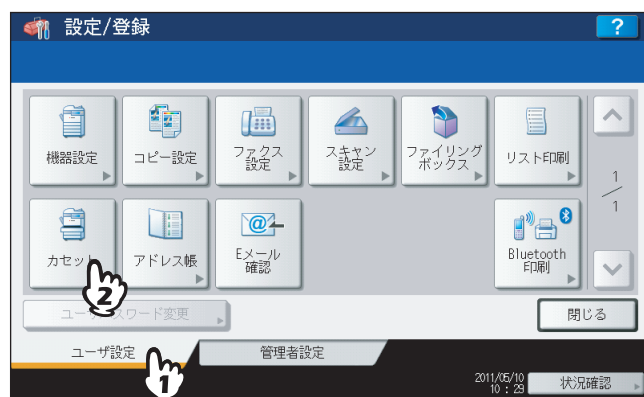

3 [用紙タイプ] を押します。



4 用紙タイプを設定します。

- 1) 用紙タイプを設定したいカセットのボタンを押します。
- 2) 用紙タイプを選びます。
- 3) [OK] を押します。



5 [OK] を押します。



6 【閉じる】または操作パネルの【設定/登録】ボタンを押します。

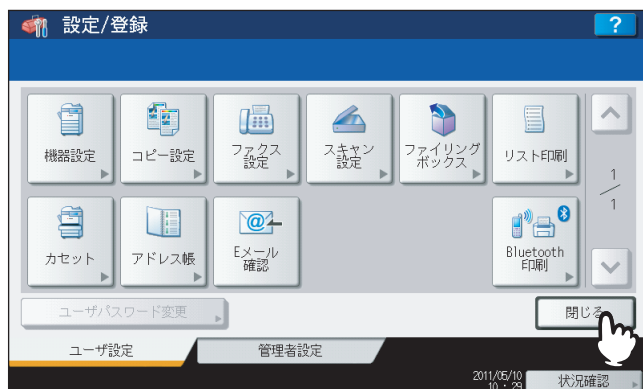

用紙タイプの設定を解除するには

手順4の画面で、設定を解除したいカセットのボタンを押し、解除したい用紙タイプのボタンを押してください。用紙タイプの設定が解除されます。

補足

シート1と2が設定されている状態でシート1の設定を解除すると、それまでのシート2のカセットの設定がシート1に変更されます。

■ 大容量給紙装置（オプション）に用紙をセットする

1 大容量カセットを、止まるまで静かに引き出します。

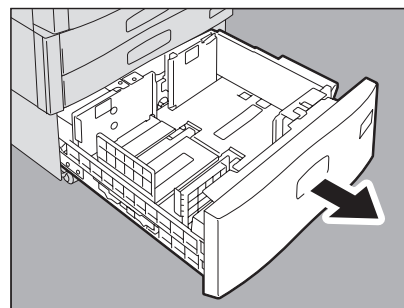

2 用紙を左右のトレイにセットします。

用紙をよくさばいてからそろえます。印字面を上にして、右のトレイ(A)の用紙は右側に、左のトレイ(B)の用紙は左側に寄せてセットします。左右交互に少量ずつ積み上げると、きれいにセットできます。

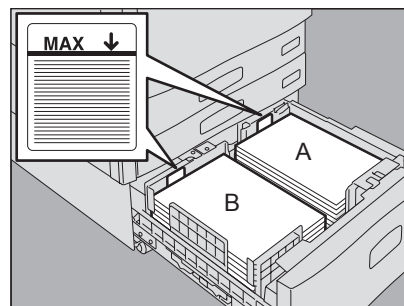

注意

- 右のトレイ上の用紙が先に使用されます。右のトレイ上の用紙を使い切ると、左のトレイから自動的に右のトレイに用紙が運ばれます。
- 左右のトレイ合わせて最大3000枚（64 g/m²）までセットできます。ただし、サイドガイドの内側にある上限表示を超えないようにしてください。
📖 P.11 「使用できる用紙の種類」
- 用紙の印字面は、用紙の包装紙などに記載されている場合があります。
- 用紙をさばくときは、用紙で指を切らないようにご注意ください。
- 用紙をセットするときに、中央部のレバーが開いていないことを確認してください。（大容量カセット内のラベルをご覧ください。）

3 大容量カセットを、止まるまでまっすぐ静かに押し込みます。

カセットを閉めると、右のトレイが給紙位置まで上昇します。

⚠ 注意

カセットを閉めるときに、指を挟まないように注意すること
けがの原因となります。

4 必要に応じて用紙タイプを変更してください。

📖 P.17 「用紙タイプの設定」

2

基本的なコピーのしかた

基本的なコピーのとりかたについて説明しています。

コピーをとる前に	24
カラーコピーの保管のしかた	24
コピー禁止事項	24
偽造防止機能について	24
原稿をセットする	25
使用できる原稿	25
原稿ガラス上に原稿をセットする	25
本やカタログなどの冊子をセットする	26
自動両面原稿送り装置（オプション）に原稿をセットする	27
コピーする	30
基本的なコピーの手順	30
コピー中に次の原稿を読み込む	33
コピーを中断して別の原稿をコピーする	34
試しに1部だけコピーする	35
排紙先を指定する	36
手差しコピー	37
手差しコピーについて	37
定形サイズ用紙に手差しコピーする	38
非定形サイズ用紙に手差しコピーする	45

コピーをとる前に

■ カラーコピーの保管のしかた

カラーコピーした用紙を保管するときは、以下の点にご注意ください。

- 光に当たると退色することがあります。長期間保管する場合は、光の当たらない場所に保管してください。
- コピーを塩化ビニール系のプラスチックに圧接した状態で長期間保管すると、トナーが溶けてプラスチックに貼り付くことがあります。長期間保管する場合は、ポリエチレン系のバインダなどに入れて保管してください。
- コピーした紙を強く折り曲げるとその部分のトナーがはがれることがあります。大切なコピーは折り曲げずに保管してください。
- コピー面に溶剤や生乾きのインクなどが触れるとトナーが溶けることがあります。溶剤の近くには置かないでください。
- ストープの近くなど異常に高温な場所に放置すると、トナーが溶け出すことがあります。温度変化の少ない室温下で保管してください。

■ コピー禁止事項

以下のものをコピーすることは禁止されています。

- 法律によりコピーを禁止されているもの
次のようなコピーは所有するだけでも法律で罰せられます。
 - 国内外で流通する紙幣、貨幣、政府発行の有価証券、国債証券、地方債証券
 - 未使用の郵便切手、郵便はがき
 - 政府発行の印紙、酒税法や物品税法で規定されている証紙類
- コピーしない方が望ましいもの
 - 民間発行の有価証券（株券、手形、小切手など）、定期券、回数券などは、事業会社が業務上使用するための最低必要部数をコピーする以外は、政府の指導によって禁じられています。
 - 政府発行のパスポート、公共機関や民間団体発行の免許証、許可証、身分証明書、通行券、食券などの切符類も勝手にコピーしない方がよいものと考えられています。
- 著作権の対象になっている書籍、音楽、絵画、版画、地図、映画、図面、および写真などの著作物は、個人的にまたは家庭内、その他これに準ずる限られた範囲内で使用する場合を除き、無断でコピーすることは禁じられています。

■ 偽造防止機能について

本機は偽造防止機能を搭載しており、正しくスキャン・複写動作が行えない場合があります。

原稿をセットする

■ 使用できる原稿

オプションの自動両面原稿送り装置を使うと、両面原稿を自動的に1枚ずつ読み込むことができます。原稿ガラスには普通紙のほか、自動両面原稿送り装置にセットできないOHPフィルムやトレーシングペーパー、冊子、その他の立体物などをセットできます。

原稿をセットする位置	原稿の最大寸法	原稿の坪量	サイズ自動検知可能なサイズ
原稿ガラス	297×432 mm (縦×横)	—	A3、A4、A4-R、A5-R、B4、B5、B5-R
自動両面原稿送り装置		片面原稿：35～157 g/m ² 両面原稿：50～157 g/m ²	A3、A4、A4-R、A5-R、B4、B5、B5-R、FOLIO

注意

- LT系列、K系列のサイズの原稿では、サイズ自動検知機能は正しく働きません。(LT系列とは、北米で使用されている定形サイズです。K系列とは、中国で使用されている定形サイズです。)
- 原稿ガラスに4 kg以上の重い物を載せたり、原稿を強く押し付けたりしないでください。
- 自動両面原稿送り装置にA5サイズの内紙をセットするときは、必ず横向きにセットしてください。
- 原稿は、1回の読み込み動作で最大1000枚、または本機の内蔵メモリがいっぱいになるまで読み込めます。

■ 原稿ガラス上に原稿をセットする

普通紙のほか、オプションの自動両面原稿送り装置にはセットできないOHPフィルムやトレーシングペーパーなどを原稿ガラス上にセットします。

⚠ 注意

原稿ガラスの上に重い物(4 kg以上)を載せたり、強く押しついたりしないこと
ガラスが割れ、けがの原因となります。

1 原稿カバーまたは自動両面原稿送り装置(オプション)を開きます。

注意

原稿のサイズを正しく検知するため、原稿カバーや自動両面原稿送り装置は60度以上開いてください。

2 コピーしたい面を下にして、原稿ガラスの左奥コーナーに突き当てるように置きます。

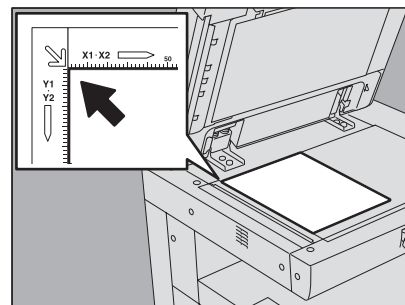

透明度の高い原稿をコピーする場合は

OHPフィルムやトレーシングペーパーなど透明度の高い原稿をコピーする場合は、原稿と同じかそれ以上の大きさの白紙を原稿の上に載せてください。

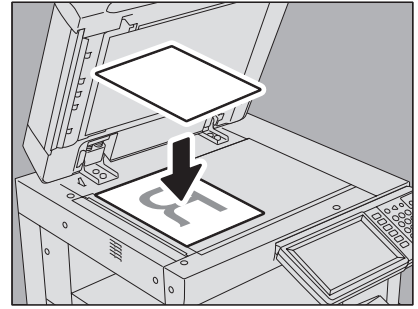

3 原稿カバーまたは自動両面原稿送り装置（オプション）を静かに閉めます。

■ 本やカタログなどの冊子をセットする

冊子の原稿を、原稿ガラス上にセットします。

⚠ 注意

原稿ガラスの上に重い物（4 kg以上）を載せたり、強く押ししたりしないこと
ガラスが割れ、けがの原因となります。

1 原稿カバーまたは自動両面原稿送り装置（オプション）を開きます。

2 コピーしたいページを開いて下に向け、原稿ガラスの左奥コーナーに突き当てるように置きます。

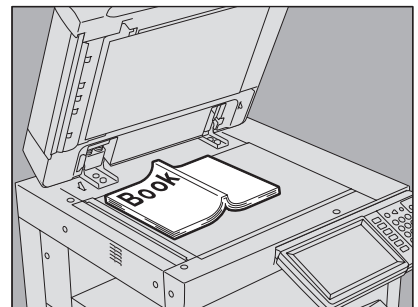

ブック→両面機能やページ連写機能を使って冊子を用紙の両面にコピーする場合は、原稿ガラスの下にある黄色いガイドに冊子の中心を合わせてください。

📖 P.84 「冊子を用紙の両面にコピーする」

📖 P.102 「ページ連写」

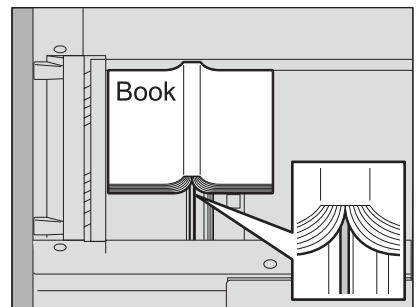

3 原稿カバーまたは自動両面原稿送り装置（オプション）を静かに閉めます。

注意

- 厚い冊子を置いたときは無理に閉めないでください。閉めなくてもコピーはできます。
- コピー中は強い光が漏れることがあるので、原稿ガラス面を直視しないでください。

■ 自動両面原稿送り装置（オプション）に原稿をセットする

□ 自動両面原稿送り装置使用時のご注意

原稿づまりや破損の原因となりますので、以下のような原稿は使用しないでください。

1. しわ、折れ、カールがひどい原稿
2. カーボンが付いている原稿
3. 貼り合わせ、切り抜きのある原稿
4. 多穴原稿（ルーズリーフなど）
5. クリップやステイプルなどで留めてある原稿
6. 穴が開いている原稿、破損している原稿
7. ぬれている原稿
8. OHPフィルム、トレーシングペーパー
9. コーティングシート（ワックス塗布など）

以下のような原稿は、十分注意して使用してください。

10. 複数枚を指先で挟んでずらすことのできない原稿や、表面処理された原稿：すべりが悪いため、分離できない場合があります。
11. 折り目のある原稿：折り目を伸ばしてから使用してください。

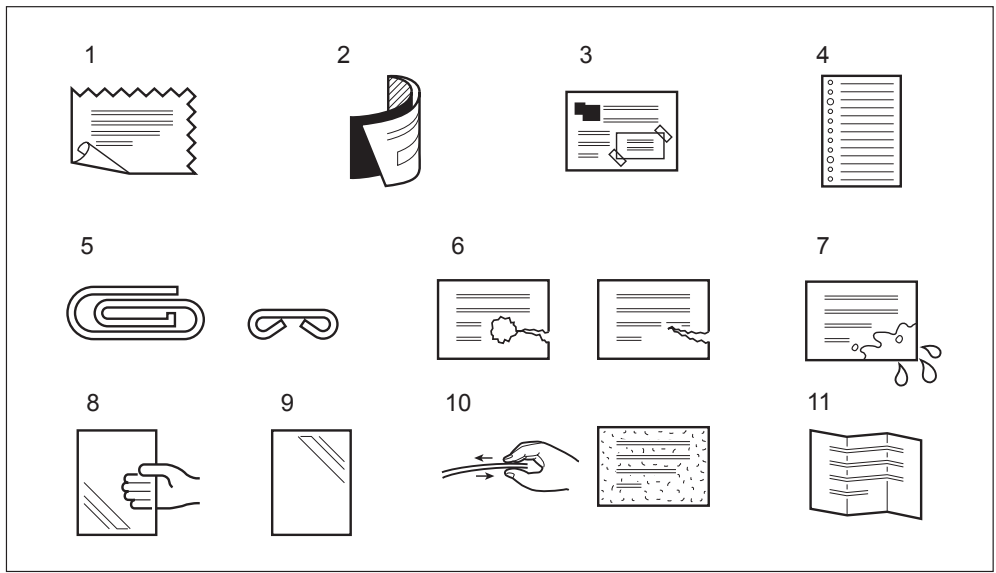

コピーに黒スジなどの汚れが出るときは

原稿読み取り部やガイド部が汚れていると、コピーに黒スジなどの汚れが出ることがあります。週1回程度のクリーニングをお勧めします。クリーニングのしかたについては**かんたん操作ガイド**を参照してください。

□ 原稿送りモードが「連続送り」の場合

機体設置時の原稿送りモードは「連続送り」に設定されています。原稿をセットした状態で [スタート] ボタンを押すと、原稿が連続して送り込まれてコピーされます。一度に複数枚の原稿をコピーする場合に便利です。

1 原稿をよくそろえます。

原稿は一番上から読み込まれるので、上から順番に原稿をそろえてください。

2 コピーしたい面を上にしてまっすぐに置き、サイドガイドを原稿の幅に合わせます。

注意

- 原稿のサイズに関係なく、原稿の量は100枚 (35~80 g/m²) または積載高さが16 mmを超えないようにしてください。
- サイズが異なる原稿をセットする場合は、以下のページを参照してください。

📖 P.54 「異なるサイズの原稿を一緒にコピーする」

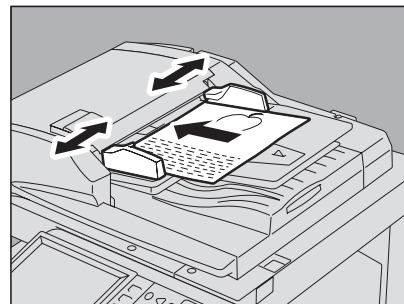

横長の原稿を大量にセットする場合は

読み込んだ原稿が飛び出さないよう、原稿ストッパを引き出してください。

注意

原稿ストッパをしまうときは、少し持ち上げた状態で押し戻してください。

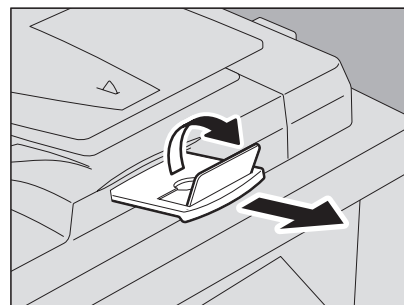

補足

原稿を一度にセットしきれないときは、数回に分けてセットすることができます。その場合は、先にセットした原稿の読み込み動作中に [継続] を押します。読み込みが終了したら次の原稿をセットし、[スタート] ボタンを押します。

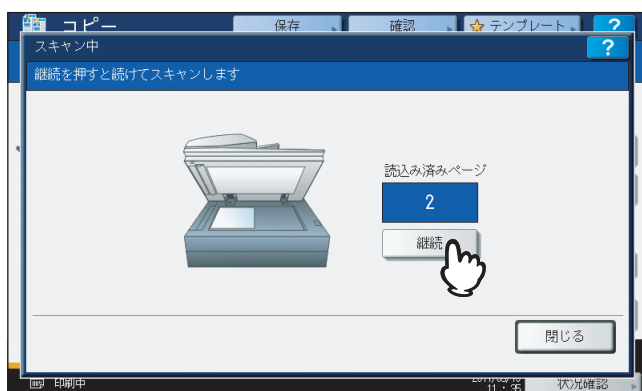

□ 原稿送りモードが「1枚送り」の場合

原稿送りモードを「1枚送り」に設定している場合は、原稿をセットすると自動的に原稿が送り込まれます。1枚の原稿をコピーすることが多い場合に便利です。

☞ P.129 「連続送り→1枚送り」

1 サイドガイドを原稿のサイズに合わせます。

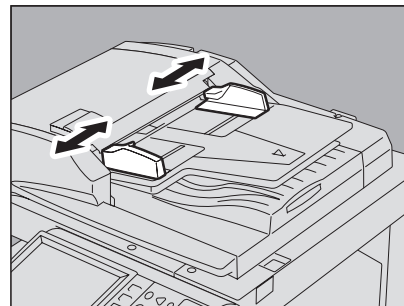

2 コピーしたい面を上にして、サイドガイドに沿って原稿をまっすぐに挿入します。

原稿が自動的に引き込まれ、手順3の画面が表示されます。

注意

原稿が引き込まれ始めたら、必ず原稿から手を離してください。

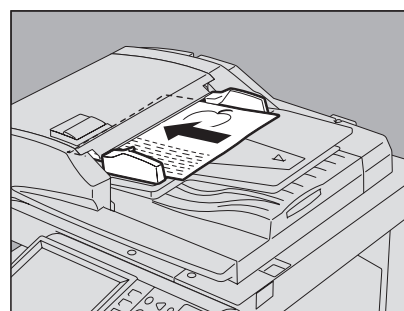

3 さらに原稿がある場合は、同様に原稿を挿入します。

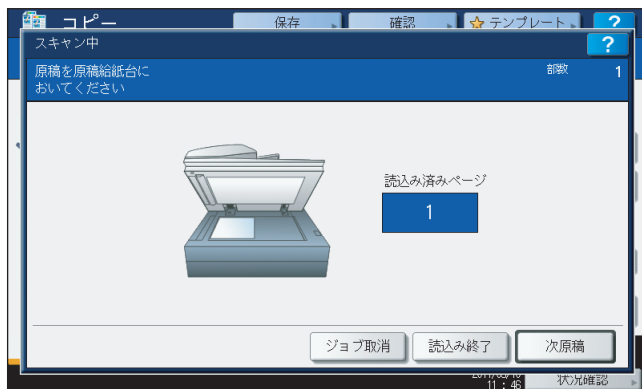

4 すべての原稿を入れ終わったら、[読み込み終了] を押します。

補足

読み込みを中止したいときは、[ジョブ取消] を押してください。

コピーする

■ 基本的なコピーの手順

以下の手順でコピーします。

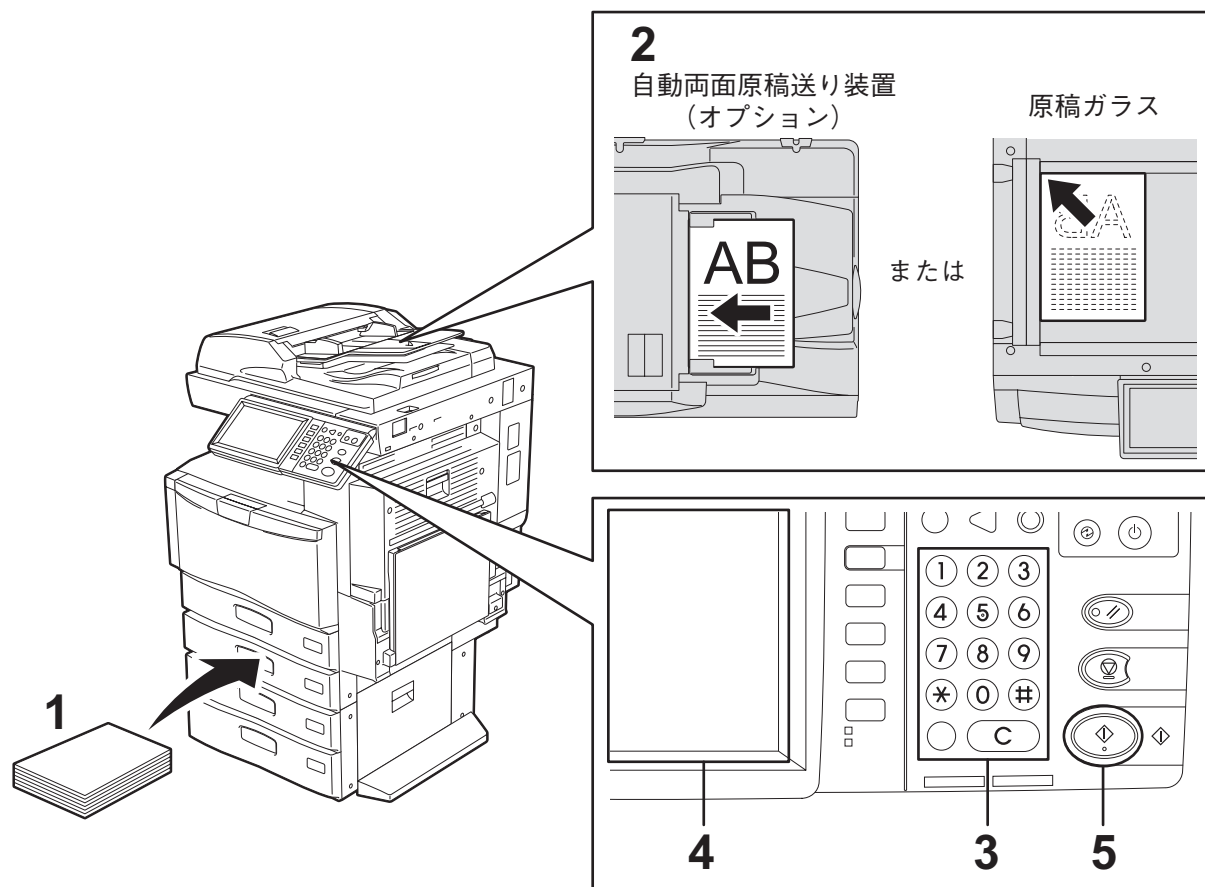

1 用紙がセットされていることを確認します。

使用できる用紙の種類や用紙のセットのしかたについては、以下のページを参照してください。

- ☞ P.11 「使用できる用紙の種類」
- ☞ P.12 「カセットに用紙をセットする」
- ☞ P.20 「大容量給紙装置 (オプション) に用紙をセットする」

2 原稿をセットします。

使用できる原稿の種類や原稿のセットのしかたについては、以下のページを参照してください。

- ☞ P.25 「使用できる原稿」
- ☞ P.27 「自動両面原稿送り装置 (オプション) に原稿をセットする」
- ☞ P.25 「原稿ガラス上に原稿をセットする」
- ☞ P.26 「本やカタログなどの冊子をセットする」

3 複数部数コピーしたいときは、テンキーで部数を入力します。

入力を訂正するときは [クリア] ボタンを押してください。

4 必要に応じて、コピー機能を設定します。

- ☞ P.49 「基本的なコピー機能」
- ☞ P.93 「応用機能」
- ☞ P.139 「画像調整機能」

5 [スタート] ボタンを押します。

コピーが開始されます。印字面が下向き状態で排紙されます。

注意

排紙部および排紙直後の紙は熱いので、取り扱いにご注意ください。

コピーのしかたによっては以下の画面が表示されます。

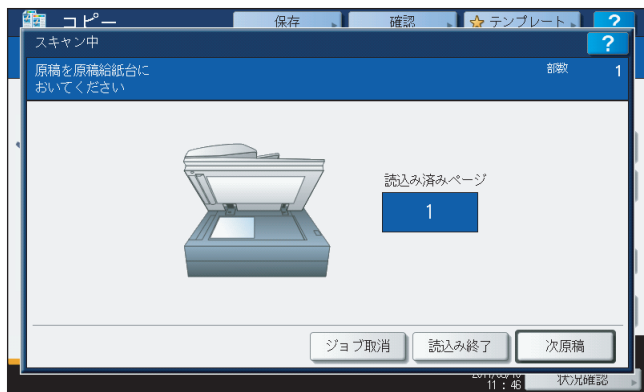

この画面は、原稿送りモードを「1枚送り」に設定している場合や、原稿ガラス上に原稿をセットして、ソートコピーや片面→両面コピーなどのように原稿をメモリに読み込んでからコピーしている場合に表示されます。この画面が表示されたら、以下の手順に従って操作してください。

補足

画面上部に表示されるメッセージは、原稿を自動両面原稿送り装置から読み込んだ場合と、原稿ガラスから読み込んだ場合で異なります。

6 続きの原稿をセットして、[次原稿] または [スタート] ボタンを押します。

原稿が読み込まれます。(原稿送りモードを「1枚送り」に設定している場合は、原稿を自動両面原稿送り装置にセットすると自動的に原稿が送り込まれます。)

7 すべての原稿を読み込み終わったら、[読み込み終了] を押します。

コピーが開始されます。

補足

- 読み込みを中止したいときは、[ジョブ取消] を押してください。
- コピーの途中で用紙がなくなった場合、他のカセットに同じサイズ用紙が同じ向きに入っていれば自動的に給紙してコピーを続行します。用紙が入っていない場合はコピー動作が停止し、画面に「コピー用紙を補給してください」というメッセージが表示されます。この場合は、空になったカセットに用紙を補給してください。

□ コピーを停止／再開する

- 1 [ストップ] ボタンを押します。
原稿の読み込みやコピー動作が停止します。



- 2 コピーを終了する場合は [ジョブ取消] を押します。コピーを再開したい場合は、[次原稿] または操作パネルの [スタート] ボタンを押します。

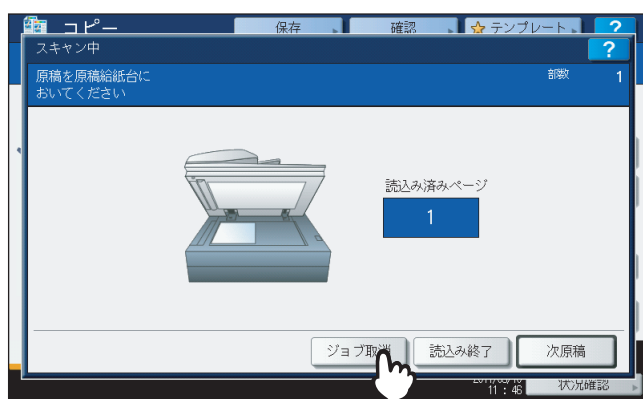

[ジョブ取消] を押すと読み込まれた内容は削除され、待機中のコピーや印刷ジョブがある場合は、それらのジョブが実行されます。

補足

[ジョブ取消] を押さなくても、オートクリア機能が働くと読み込まれた内容は削除されます。

■ コピー中に次の原稿を読み込む

コピー動作中や、画面に「コピーできます（ウォーミングアップ中）」と表示されているときでも、次のコピーの原稿を読み込んで予約できます（予約コピー）。

- 1 原稿をセットします。
- 2 必要に応じて部数やコピー機能を設定します。

注意

部数やコピー機能を設定しない場合は、直前のコピーと同じ設定でコピーされます。

- 3 [スタート] ボタンを押します。

補足

読み込める原稿の枚数は、1ジョブ当たり最大1000枚、または内蔵メモリがいっぱいになるまでです。

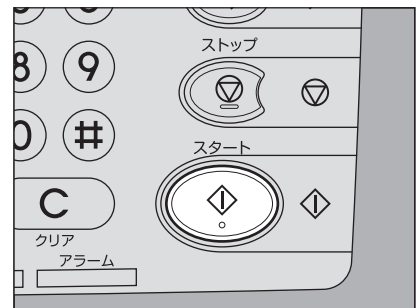

予約したコピージョブを確認するには

予約したコピージョブを画面上で確認できます。また、いったん予約したコピージョブを取り消すこともできます。詳しくは以下のページを参照してください。

📖 P.178 「印刷状況を確認する」

読み込み中のコピーを中止するには

読み込み中の予約コピーを中止したいときは [ストップ] ボタンを押してください。読み込みが停止します。

読み込みを停止した状態で、画面上の [ジョブ取消] または操作パネルの [リセット] ボタンを押すと、読み込みを中止します。（ただし、読み込みを停止するまでに読み込まれた分はコピーされます。）読み込みを再開したい場合は、[スタート] ボタンを押してください。



■ コピーを中断して別の原稿をコピーする

コピー動作を中断し、別のコピーをとることができます（割り込みコピー）。中断したコピーに適用していた部数やコピー機能などの設定は本機に記憶されるので、コピー再開時にそれらを設定し直す必要はありません。

注意

- 以下の機能は割り込みコピーでは使用できません。
表紙モード、シート挿入モード、ビルドジョブ、ファイリングボックスに保管、共有フォルダに保管
- 割り込み状態のまま、コピー以外のモード（ファイリングボックス、スキャン、プリント、ファクス）に切り替えることはできません。[割り込み] ボタンを押して割り込み状態を解除してから切り替えてください。

1 [割り込み] ボタンを押します。

「割り込みを受付ました 前の状態は記憶しました」というメッセージが表示され、[割り込み] ボタンが点灯します。

補足

原稿読み込み中の場合は、原稿の読み込みが終わってからメッセージが表示されます。



2 原稿をセット（交換）します。

3 必要に応じてその他のコピー機能を設定し、[スタート] ボタンを押します。

4 割り込みコピーが終わったら、[割り込み] ボタンをもう一度押します。

「元の状態に復帰しました」というメッセージが表示され、中断していたコピーが再開されます。

■ 試しに1部だけコピーする

大量にコピーするときに、試しに1部だけコピーして、思ったおりのコピーができていないか確認できます（お試しコピー）。1部コピーした後で、部数、排紙先、ページ付加、日付/時刻付加、ソート/ステイブル、ホールパンチなどの設定を変更できます。

注意

1部コピーした後で、コピー倍率、濃度、原稿モード、両面設定などの設定を変更したい場合は、お試しコピーを終了し、設定を変更して原稿を読み込み直す必要があります。

1 用紙をセット（確認）します。

2 原稿をセットします。

3 部数やコピー機能を設定します。

4 「お試しコピー」を押します。

「お試しコピーが設定されました スタートボタンを押してください」というメッセージが約2秒間表示されます。

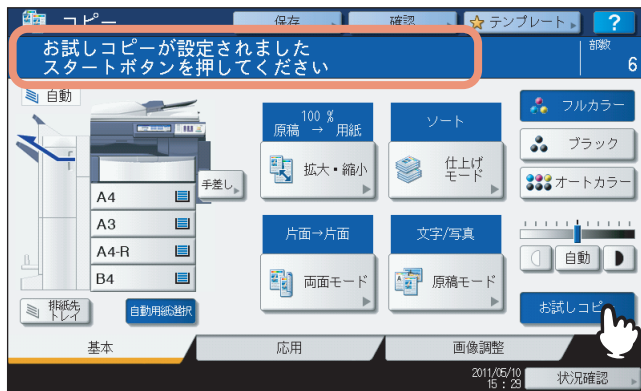

注意

仕上げモードを「ノンソート ノンステイブル」または「グループ」に設定してある場合、設定は自動的に「ソート」に変更されます。

5 「スタート」ボタンを押します。

原稿が読み込まれ、1部だけコピーされます。

- 6 お試しコピーの仕上がりを確認して、必要に応じて部数やコピー機能を設定し直します。
部数、排紙先、ページ付加、日付/時刻付加、ソート/ステイブル、ホールパンチなどの設定を変更できます。

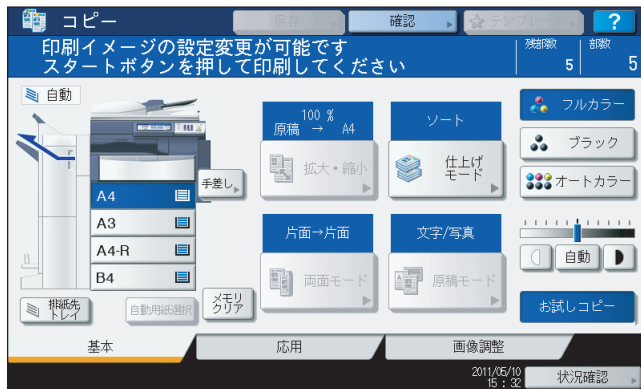

注意

コピー倍率、濃度、原稿モード、両面設定などの設定を変更したい場合は、お試しコピーを終了し、設定を変更して原稿を読み込み直す必要があります。お試しコピーを終了するには、[メモリクリア] または操作パネルの [リセット] ボタンを押してください。

- 7 [スタート] ボタンを押します。

手順6で部数を変更していない場合は、最初に設定した部数よりも1部少なくコピーされます。(最初に設定した部数が1部だった場合は、1部コピーされます。)

■ 排紙先を指定する

オプションのフィニッシャを装着している場合に、排紙先を指定することができます。

注意

- 使用するコピー機能や用紙のサイズによっては、指定できる排紙先に制限を受ける場合があります。
- 機体設置時の初期設定では、排紙先は自動設定になっています。

排紙先を切り替える

現在の排紙先は機体表示部に表示されています。排紙先を切り替えるには [排紙先トレイ] を押してください。押すごとに、本体、フィニッシャの各トレイ、自動設定の順に排紙先が切り替わります。

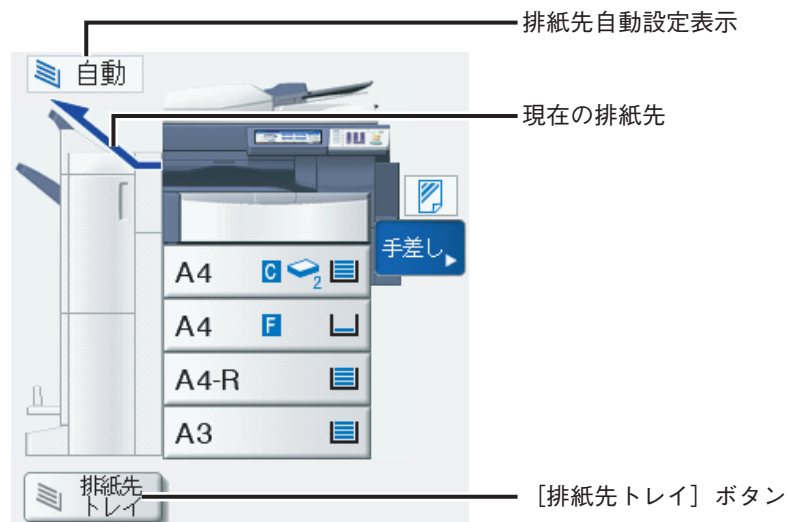

手差しコピー

■ 手差しコピーについて

OHPフィルム、ラベル紙、はがきなどにコピーする場合や、厚紙4の用紙や非定形サイズ of 用紙にコピーする場合は、用紙を手差しトレイにセットしてコピーしてください。カセットに入っていない定形サイズの用紙にコピーしたいときにも、手差しコピーが便利です。

補 足

手差しトレイにセットした用紙のサイズを設定すると、自動用紙選択や自動倍率選択をはじめとするさまざまな機能が利用できます。詳しくは以下のページを参照してください。

📖 P.189 「コピー機能組み合わせ一覧」

手差しコピーは手差しトレイを開いて行います。

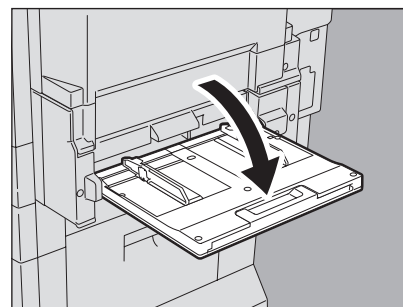

用紙サイズが大きい場合は、用紙ホルダを引き出してください。

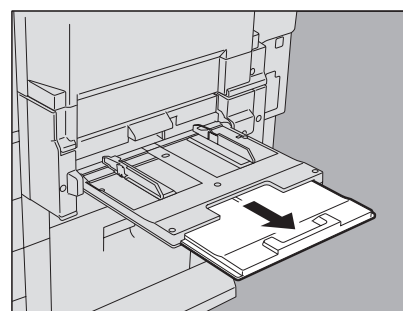

手差しコピー時の操作手順は、使用する用紙サイズによって異なります。以下の各ページの説明に従って操作してください。

用紙サイズ		操作手順
定形サイズ	A3、A4、B4、B5	📖 P.38 「A3、A4、B4、B5サイズの場合」
	A3、A4、B4、B5以外	📖 P.41 「その他の定形サイズの場合」
	はがき	📖 P.43 「はがきの場合」
その他（非定形の用紙）		📖 P.45 「非定形サイズの用紙に手差しコピーする」

補 足

- 手差しトレイにセットした用紙がコピーの途中でなくなった場合、カセットに同じサイズの用紙が入っていてもコピー動作は停止します。手差しトレイに用紙を補給するとコピーを再開します。
- 手差しコピーが終了すると [リセット] ボタンのランプが点滅します。カセットからのコピーに切り替える場合は [リセット] ボタンを押してください。[リセット] ボタンを押さなくても一定時間経過すると、オートクリア機能が働いて手差しコピーモードは解除されます。

■ 定形サイズの内紙に手差しコピーする

□ A3、A4、B4、B5サイズの場合

- 1 原稿をセットします。
- 2 コピーしたい面を下にして、手差しトレイに用紙をセットします。つまみを押さえながらサイドガイドを用紙の幅に合わせます。

用紙をセットすると、手差しコピーの内紙設定の画面が表示されます。

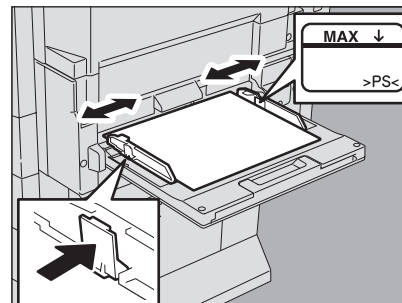

注意

- 手差しトレイに載せる用紙の量は、サイドガイドに表示されている指示線の高さを超えないようにしてください。
- 手差しトレイに複数枚の用紙を載せる場合は、用紙をよくさばいてください。用紙をさばくときは、用紙で指を切らないようにご注意ください。
- 用紙は強く押し込まないでください。紙づまりの原因となります。

- 3 セットした用紙に合ったサイズを、「用紙」の下のボタンから選びます。

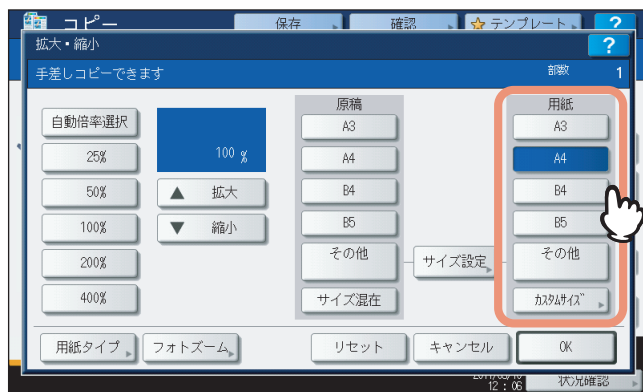

用紙サイズが設定されます。

注意

用紙サイズを設定しないと、コピー速度が遅くなる場合があります。

4 普通紙以外の用紙をセットした場合は、[用紙タイプ] を押します。

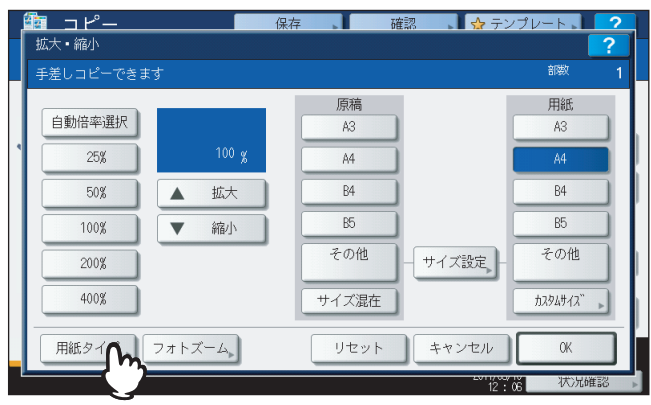

5 セットした用紙に合った用紙タイプを選び、[OK] を押します。

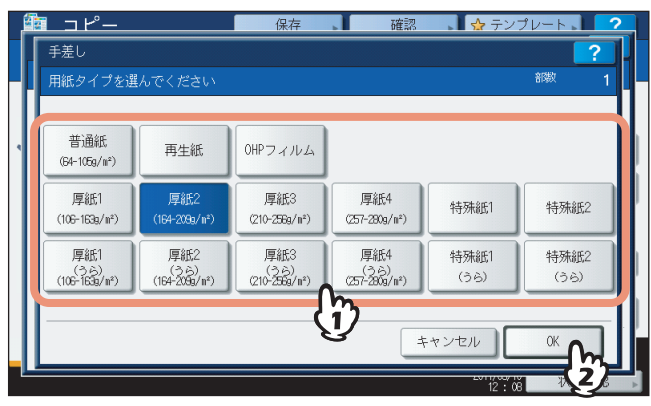

注意

- セットした用紙と異なる用紙タイプを選ぶと、紙づまりを起こしたり画質が著しく低下したりすることがあります。
- 設定した用紙タイプは、以下のように機体表示部にアイコンで表示されます。

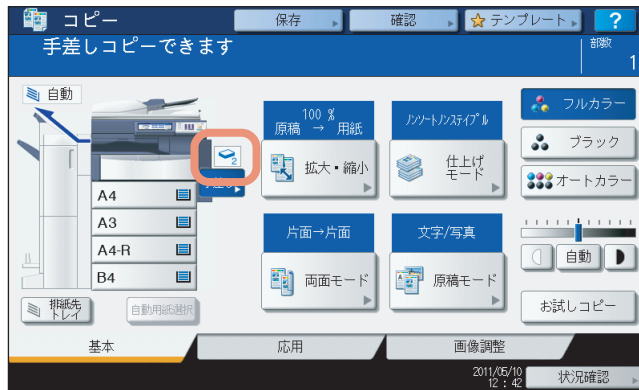

用紙タイプ	アイコン	用紙タイプ	アイコン
普通紙	(表示なし)	OHPフィルム	
厚紙1		再生紙	
厚紙1 (うら)			
厚紙2		特殊紙1	
厚紙2 (うら)		特殊紙1 (うら)	
厚紙3		特殊紙2	
厚紙3 (うら)		特殊紙2 (うら)	
厚紙4			
厚紙4 (うら)			

用紙タイプ「うら」の使いかた

厚紙4など、両面に自動ではコピーできない用紙の両面にコピーしたいときに、片面はその用紙の用紙タイプを選んでコピーし、もう片面は同じ用紙タイプの「うら」を選んでコピーします。

例：厚紙4の用紙の両面にコピーする場合

1. 用紙を手差しトレイにセットします。
2. 用紙タイプを「厚紙4」に設定してコピーします。
3. コピーした用紙を、コピーした面を上にして手差しトレイに再度セットします。
4. 用紙タイプを「厚紙4 (うら)」に設定してコピーします。

注意

- 普通紙、再生紙、厚紙1、厚紙2、厚紙3、特殊紙1、特殊紙2の用紙には、自動両面コピーすることもできます。
- OHPフィルムには両面コピーできません。

6 用紙サイズと用紙タイプを設定したら、[OK] を押します。

基本画面に戻ります。

7 必要に応じてその他のコピー機能を設定し、[スタート] ボタンを押します。

注意

OHPフィルムにコピーするときは、1枚排紙するごとにOHPフィルムを排紙トレイから取り除いてください。排紙後のフィルムが重なるとフィルムのカールが大きくなり、OHPが映りにくくなる場合があります。

□ その他の定形サイズの場合

- 1 「A3、A4、B4、B5サイズの場合」(P.38) の手順1、2に従って、原稿と用紙をセットします。
- 2 「サイズ設定」を押します。

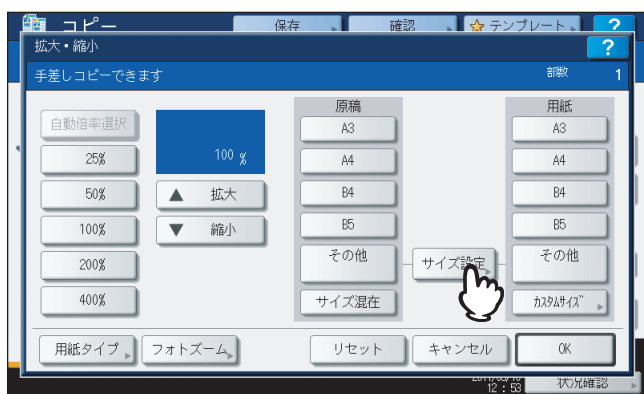

- 3 セットした用紙のサイズを選んで押します。

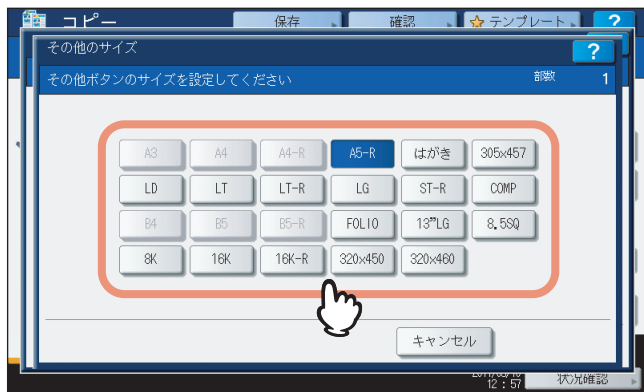

選んだ用紙サイズが、[その他] に登録されます。

4 「用紙」の下にある【その他】を押します。

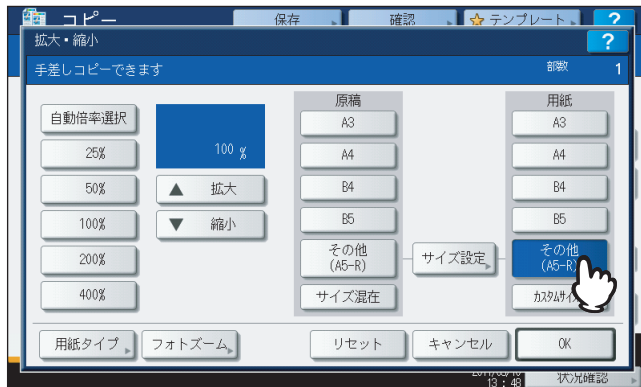

用紙サイズが、【その他】に登録したサイズに設定されます。

注意

用紙サイズを設定しないと、コピー速度が遅くなる場合があります。

5 普通紙以外の用紙をセットした場合は、【用紙タイプ】を押します。

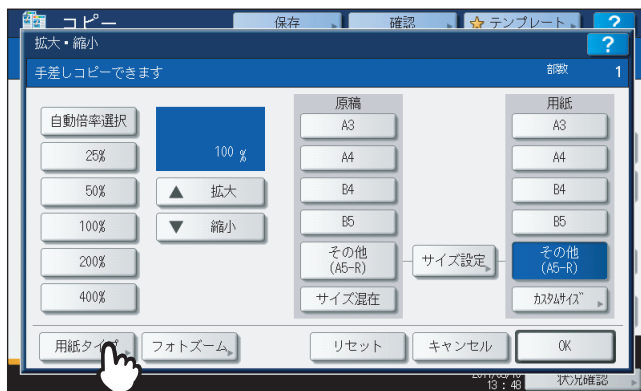

6 セットした用紙に合った用紙タイプを選び、【OK】を押します。

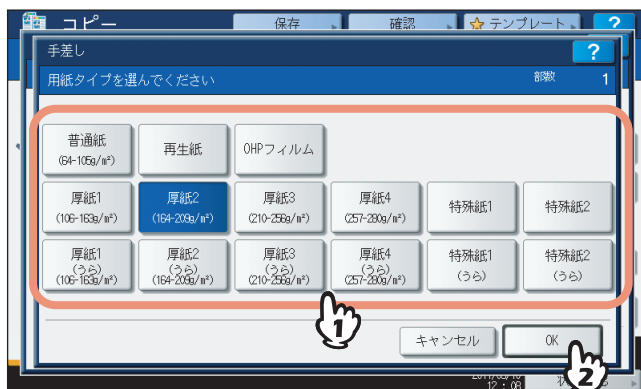

注意

- セットした用紙と異なる用紙タイプを選ぶと、紙づまりを起こしたり画質が著しく低下したりすることがあります。
- 設定した用紙タイプは、機体表示部にアイコンで表示されます。詳しくは以下を参照してください。
P.38 「A3、A4、B4、B5サイズの場合」の手順5の表

7 用紙サイズと用紙タイプを設定したら、[OK] を押します。
基本画面に戻ります。

8 必要に応じてその他のコピー機能を設定し、[スタート] ボタンを押します。

□ はがきの場合

注意

郵便はがきのみ使用できます。インクジェット用はがき、写真用はがき、折り目付き往復はがき、私製はがきは使用できません。

1 原稿ガラス上に原稿をセットします。

原稿ガラスの左奥コーナーに突き当てるように置きます。コピーしたい面を下にして、原稿の下側を本機の左側に向けてください。

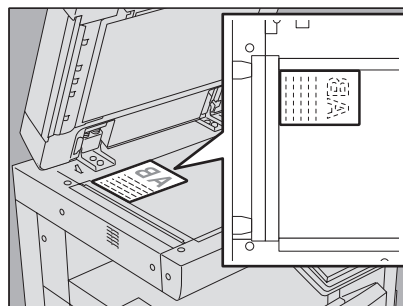

2 はがきの下側を機体の方に向けて、コピーしたい面を下にしてセットします。つまみを押さえながらサイドガイドをはがきの幅に合わせます。

はがきをセットすると、手差しコピーの用紙設定の画面が表示されます。

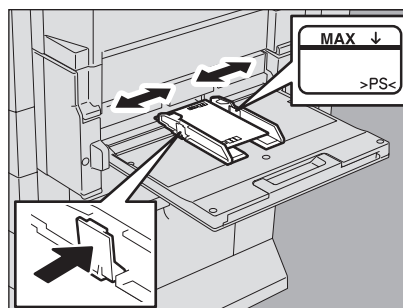

注意

- はがきがカールしている場合は、平らに伸ばしてからセットしてください。
- 手差しトレイに載せるはがきの量は、サイドガイドに表示されている指示線の高さを超えないようにしてください。

3 [サイズ設定] を押します。

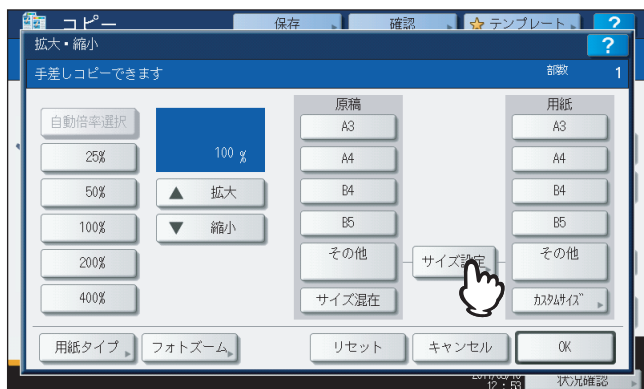

4 「はがき」を押します。

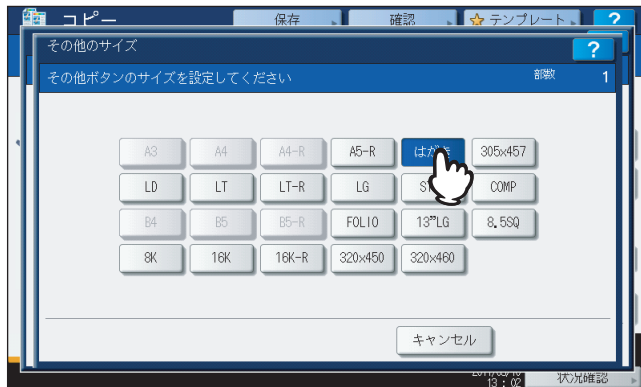

はがきサイズが、[その他] に登録されます。

5 「用紙」の下にある「その他」を押し、「OK」を押します。

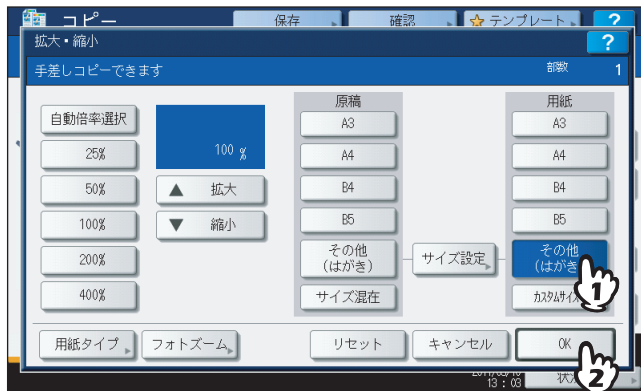

用紙サイズがはがきに設定されます。用紙タイプは自動的に「厚紙2」に設定されます。

6 必要に応じてその他のコピー機能を設定し、「スタート」ボタンを押します。

■ 非定形サイズ用の紙に手差しコピーする

定形サイズ以外の用紙にもコピーできます。右図に示す範囲の用紙が使えます。

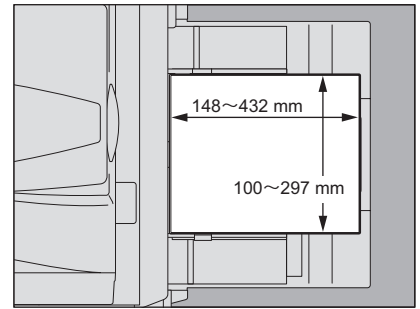

1 原稿を原稿ガラス上にセットします。

2 コピーしたい面を下にして、手差しトレイに用紙をセットします。つまみを押さえながらサイドガイドを用紙の幅に合わせます。

用紙をセットすると、手差しコピーの用紙設定の画面が表示されます。

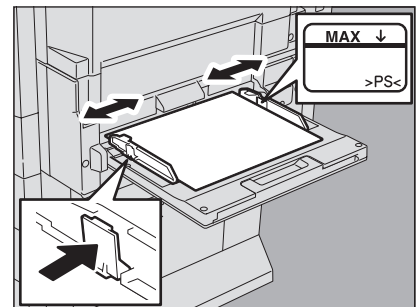

注意

- 手差しトレイに載せる用紙の量は、サイドガイドに表示されている指示線の高さを超えないようにしてください。
- 手差しトレイに複数枚の用紙を載せる場合は、用紙をよくさばいてください。用紙をさばくときは、用紙で指を切らないようにご注意ください。
- 用紙は強く押し込まないでください。紙づまりの原因となります。

3 [カスタムサイズ] を押します。

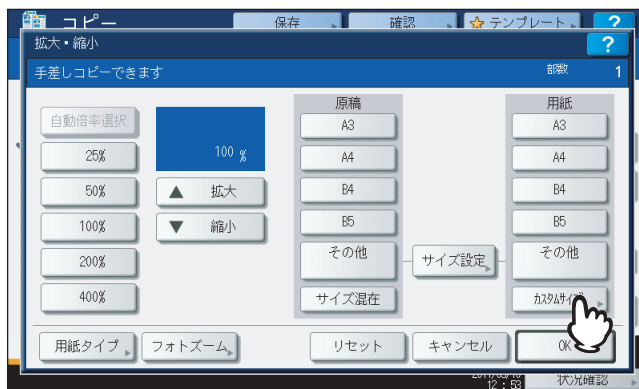

4 用紙の寸法を入力します。

- 1) [たて] を押して、縦方向の長さ (100~297 mm) をテンキーで入力します。
- 2) [よこ] を押して、横方向の長さ (148~432 mm) をテンキーで入力します。
- 3) [OK] を押します。

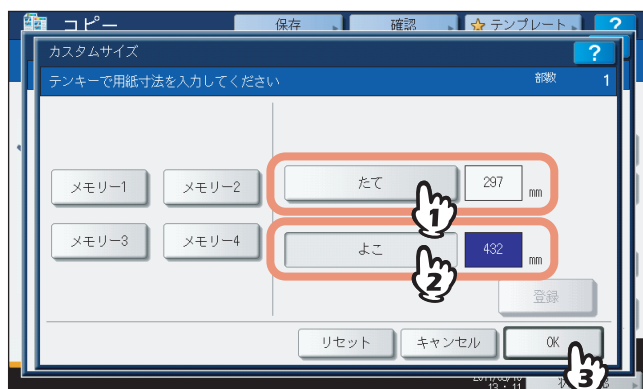

「たて」と「よこ」が指す方向は右図のとおりです。

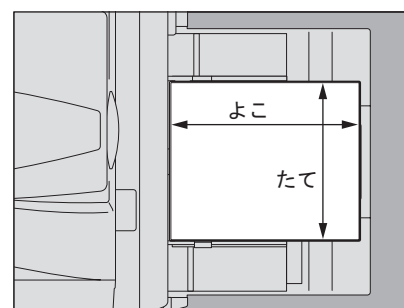

あらかじめ登録しておいた寸法を呼び出すこともできます。その場合は、呼び出したい設定を [メモリー 1] ~ [メモリー 4] から選び、[OK] を押してください。

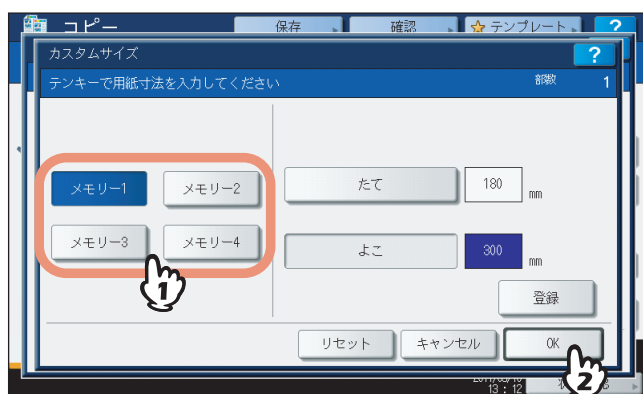

補足

メモリーへの登録のしかたについては、以下のページを参照してください。

📖 P.47 「非定形サイズをメモリーに登録するには」

5 必要に応じてその他のコピー機能を設定し、[スタート] ボタンを押します。

□ 非定形サイズをメモリーに登録するには

1 「非定形サイズ用の紙に手差しコピーする」(P.45) の手順1~3の操作を行います。

2 用紙の寸法を登録します。

- 1) 登録したいメモリーを選びます。
- 2) [たて] を押して、縦方向の長さ (100~297 mm) をテンキーで入力します。
- 3) [よこ] を押して、横方向の長さ (148~432 mm) をテンキーで入力します。
- 4) [登録] を押します。



基本的なコピー機能

拡大・縮小コピー、仕上げかたの設定、両面設定など、コピーするとき一緒に使う基本的な機能について説明しています。

コピー機能を使う前に	50
初期設定について	50
設定している機能を確認するには	50
設定した機能を解除するには	51
機能の組み合わせの制限について	51
用紙の選択方法の切り替え	52
原稿と同じサイズの用紙を自動的に選択する	52
使いたい用紙を自分で選択する	53
異なるサイズの原稿と一緒にコピーする	54
カラーモードの切り替え	56
原稿モードの設定	57
濃度の調整	58
拡大・縮小コピー	59
指定した用紙に合う倍率でコピーする	59
原稿と用紙のサイズを指定する	61
手動でコピー倍率を指定する	63
写真原稿を用紙に合う倍率でコピーする	65
仕上げモードの設定	68
仕上げかたとフィニッシュオプション	68
ソート／グループ	70
縦横交互排紙	71
ステイブルソート	73
マガジンソート／中折り／サドルステッチ	75
ホールパンチ	78
マニュアルステイブル	79
両面設定	80
用紙の片面にコピーする	81
用紙の両面にコピーする	82
冊子を用紙の両面にコピーする	84
コピーと同時にファイルに保存する	88
保存先の共有フォルダの設定	90

コピー機能を使う前に

■ 初期設定について

本機の電源を入れた直後の、設定内容を何も変更していないときの設定の状態を初期設定と言います。電源を入れたときのほか、節電モードが解除されたときや操作パネル上の [リセット] ボタンを押したときに、各種の設定が初期設定の状態になります。機体設置時の、基本的なコピー機能の初期設定は以下のとおりです。

項目	機体設置時の初期設定
コピー倍率	等倍 (100%)
コピー部数	1部
用紙選択	自動用紙選択
両面設定	片面 → 片面
濃度調整	手動濃度
カラーモード	フルカラー
原稿モード	文字 / 写真
仕上げモード	原稿ガラス上に原稿をセットしたとき： ノンソート ノンステイプル 自動両面原稿送り装置 (オプション) に原稿をセットしたとき： ソート
原稿を自動両面原稿送り装置 (オプション) にセットしたときの原稿の送りかた	連続送り

初期設定は変更できます。詳しくは、**設定管理ガイド**を参照してください。

■ 設定している機能を確認するには

[確認] を押すと確認画面が表示されます。現在設定されている機能を確認できます。

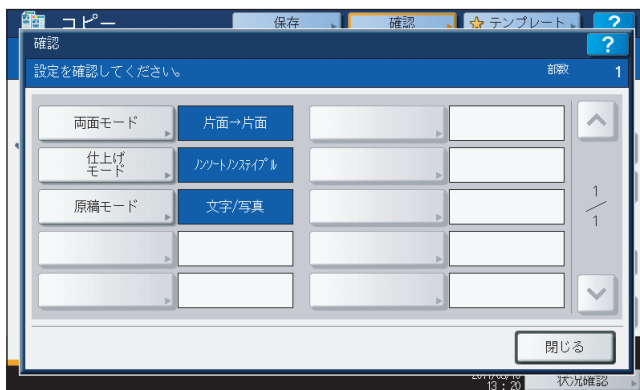
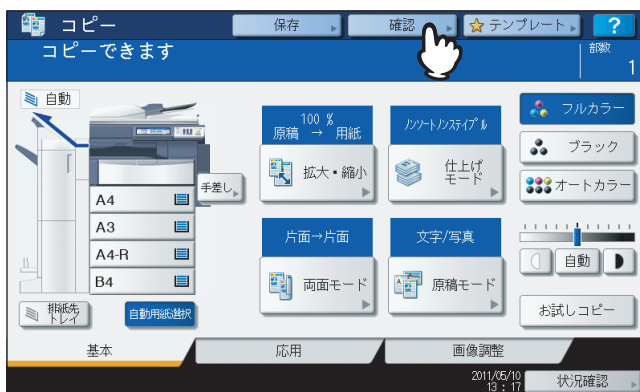

機能設定画面にすばやく移動できます

確認画面に表示されている機能の設定を変更したい場合は、確認画面上でその機能のボタンを押してください。機能設定を行う画面にすばやく移動できます。

■ 設定した機能を解除するには

いったん設定したコピー機能を解除したいときは、各機能の設定画面上にある「リセット」を押してください。

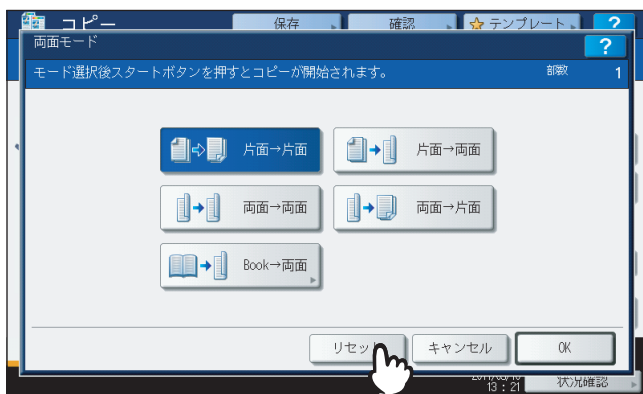

ただし、応用機能の「全面複写」機能については、応用画面で反転表示されているボタンをもう一度押すことによって、機能設定が解除されます。

📖 P.93 「応用機能」



変更したすべての機能設定を解除するには

操作パネル上の「リセット」ボタンを押すと、変更したすべての機能設定が解除されます。

また、「リセット」ボタンを押さなくても、出力終了後または本機を最後に操作してから一定時間が経過すると、変更した機能設定が自動的に解除されます。これをオートクリア機能と言います。機体設置時の初期設定では、オートクリア機能が働くまでの時間は45秒に設定されています。設定の変更のしかたについては、**設定管理ガイド**を参照してください。

■ 機能の組み合わせの制限について

同時に複数のコピー機能を使用できますが、機能によっては他の機能と同時に使用できないものがあります。詳しくは以下のページを参照してください。

📖 P.189 「コピー機能組み合わせ一覧」

📖 P.191 「画質調整機能組み合わせ一覧」

用紙の選択方法の切り替え

■ 原稿と同じサイズ of 用紙を自動的に選択する

本機が原稿サイズを検知し、同じサイズの用紙を自動的に選んでコピーします。

補 足

- 検知できる原稿サイズについては、以下のページを参照してください。
📖 P.25 「使用できる原稿」
- 原稿の種類によっては原稿のサイズを適切に検知できない場合があります。その場合は、使いたい用紙を手動で選択してください。
📖 P.53 「使いたい用紙を自分で選択する」

1 用紙をセット（確認）します。

2 原稿をセットします。

3 [自動用紙選択] を押します。

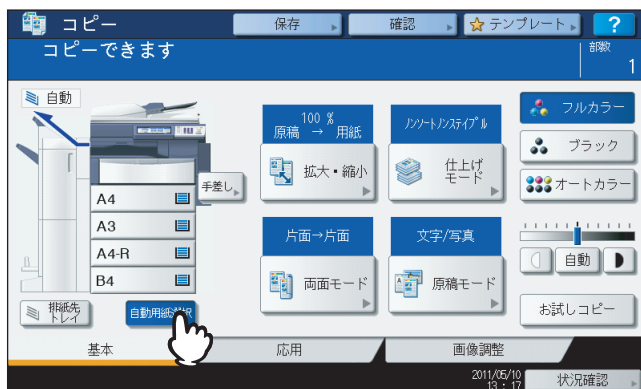

自動用紙選択モードに設定されます。

補 足

- 機体設置時の初期設定では、自動用紙選択モードに設定されています。
- カセットの中にある用紙の向きが原稿の向きと違っていても、用紙と原稿のサイズが同じなら原稿内容が90度回転して原稿どおりにコピーされます（B5、A4サイズのみ）。たとえば、カセットの中にA4-Rの用紙が入っている状態で、A4の原稿を縦向きにセットした場合でも正しくコピーされます。

注 意

「原稿の向きを変えてください」または「正しいサイズのカセットをいれてください」というメッセージが表示された場合は、メッセージに従って操作してください。

4 必要に応じてその他のコピー機能を設定し、[スタート] ボタンを押します。

■ 使いたい用紙を自分で選択する

原稿のサイズを正しく検知できない以下のような原稿をコピーするときには、使いたい用紙を指定してください。

- OHPフィルムやトレーシングペーパーなどの、透明度の高い原稿
- 全面または周囲が黒っぽい原稿
- 新聞、雑誌など不定形サイズの原稿

補 足

使いたいサイズの用紙がカセットに入っていないときは、カセットに使いたい用紙をセットするか、手差しトレイに用紙をセットして手差しコピーしてください。

📖 P.12 「カセットに用紙をセットする」

📖 P.37 「手差しコピー」

- 1 用紙をセット（確認）します。
手差しコピーする場合は、必ず用紙サイズの設定を行ってください。
- 2 原稿をセットします。
- 3 使いたい用紙が入っているカセットボタンを押します。

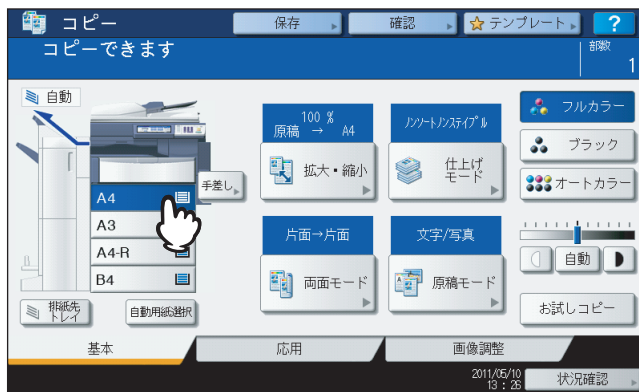

- 4 必要に応じてその他のコピー機能を設定し、[スタート] ボタンを押します。

■異なるサイズ of 原稿を一緒にコピーする

自動両面原稿送り装置（オプション）を使ってサイズ混在機能を使うと、サイズの異なる原稿を一緒にセットしてコピーできます。

混載できる原稿サイズは以下のとおりです。

A3、A4、A4-R、B4、B5、FOLIO

1 用紙をセット（確認）します。

用紙はカセットにセットしてください。手差しコピーはできません。

2 最も幅が広い原稿に合わせてサイドガイドを調整してから、原稿を手前側に突き当てるようにしてセットします。

原稿の幅が同じ場合

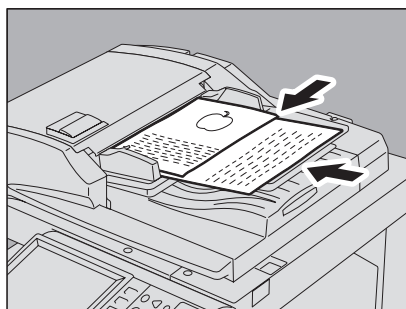

原稿の幅が異なる場合

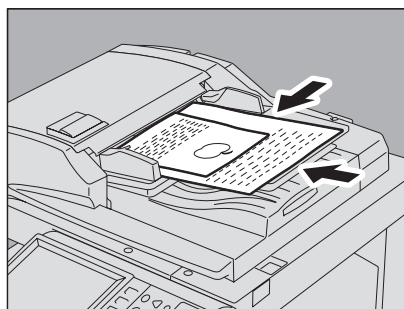

注意

幅が異なる原稿をコピーする場合は、幅の狭い方の原稿が奥側のサイドガイドに当たりません。そのため画像が少し斜めになることがあります。

3 [拡大・縮小] を押します。

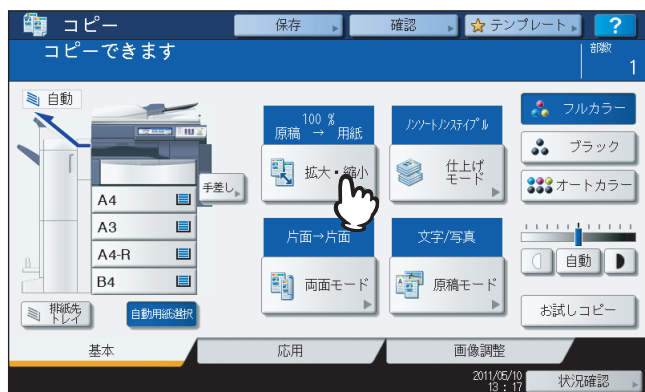

4 [サイズ混在] を押します。

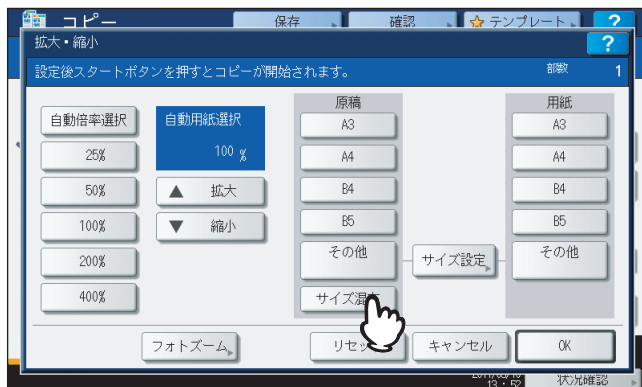

5 すべて同一のサイズの下紙にコピーする場合は [自動倍率選択] を押します。原稿と同じサイズの下紙にコピーする場合は、[OK] または [キャンセル] を押して基本画面に戻り、[自動用紙選択] を押します。

[自動倍率選択] を選ぶ場合

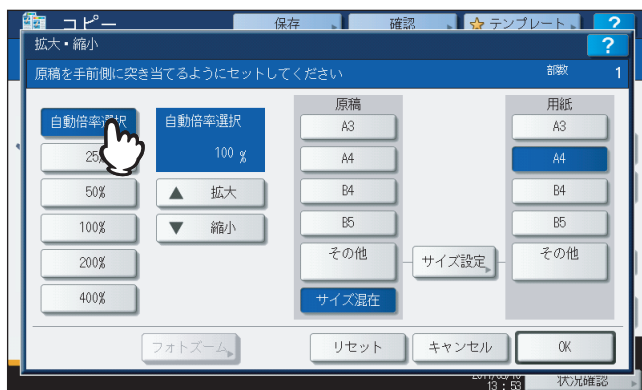

注意

- 自動倍率選択でコピーする場合、縦向きにセットしたA4やB5サイズの原稿からA3やB4サイズの下紙への拡大コピーはできません。この場合はA4やB5サイズの原稿を横向きにセットしてください。
- 自動用紙選択でコピーする場合は、原稿と同じサイズの下紙をあらかじめカセットにすべてセットしておいてください。

6 必要に応じてその他のコピー機能を設定し、[スタート] ボタンを押します。

注意

原稿読み込み中に「原稿の向きを変えて最初からやり直してください」というメッセージが表示された場合は、自動両面原稿送り装置から原稿を取り、原稿の向きを直してからやり直してください。

カラーモードの切り替え

カラーモードを切り替えます。カラーモードには以下の3種類があります。

フルカラー：フルカラーでコピーします。機械設置時の初期設定です。

ブラック：白黒コピーします。

オートカラー：原稿の色を1枚ずつ自動判別し、カラー原稿はフルカラーでコピーし、白黒原稿は白黒コピーします。

カラーモードを切り替える

[フルカラー]、[ブラック]、[オートカラー] のいずれかを選んで押します。

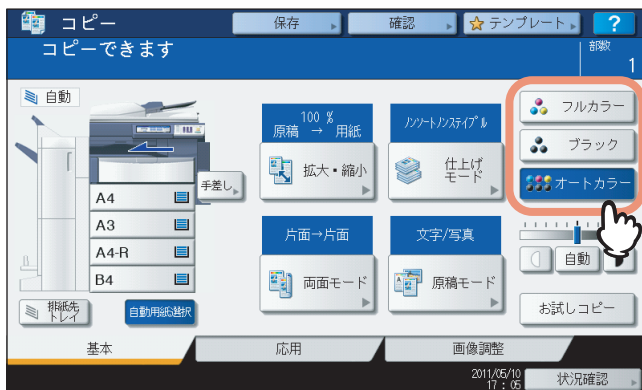

注意

オートカラーでコピーしたときに、原稿の色が希望どおりに判別されない場合があります。その場合はフルカラーまたはブラックを選んでください。

- カラー原稿であっても白黒コピーされる原稿の例
 - カラーの部分が極端に少ない原稿
 - 全体的に黒っぽい原稿
 - 色が薄い原稿
- 白黒原稿であってもフルカラーでコピーされる原稿の例
 - 黄ばんだ原稿
 - 下地色のある原稿

補足

オートカラーでコピーするときの判定基準は変更できます。詳しくは、[設定管理ガイド](#)を参照してください。

原稿モードの設定

原稿の種類に合った原稿モードに設定することにより、最適な画質でコピーできます。以下のように、設定できる原稿モードはカラーモードによって異なるので、カラーモードを設定してから原稿モードを設定してください。

原稿モード	内容	カラーモード		
		フルカラー	ブラック	オートカラー
文字 / 写真	文字と写真が混在する原稿	○	○	○
文字	文字のみ、または文字と線画のみの原稿	○	○	○
印刷写真	雑誌やカタログなどのグラフィア印刷による写真原稿	○	—	○
印画紙写真	L判などの一般的な写真原稿	○	—	—
地図	細かい図形や文字がある原稿	○	—	—
写真	写真原稿	—	○	—
グレースケール	文字と写真が混在する原稿 (特に写真の再現性を高めたいとき)	—	○	—

補足

機体設置時の初期設定では、「文字 / 写真」に設定されています。初期設定を、カラーモードごとに変更することができます。詳しくは、[設定管理ガイド](#)を参照してください。

1 「原稿モード」を押します。

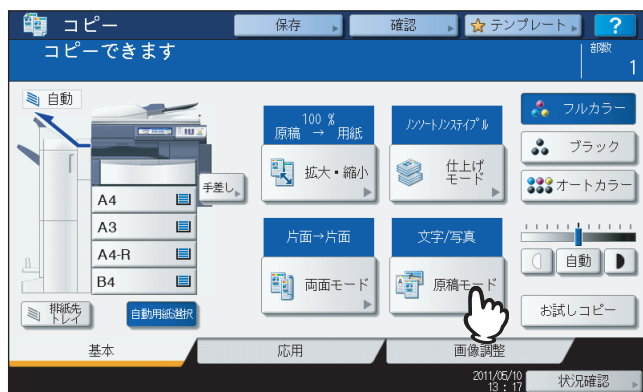

2 原稿モードを選び、[OK]を押します。

設定しているカラーモードによって、選べる原稿モードは異なります。

例：カラーモードが「フルカラー」の場合

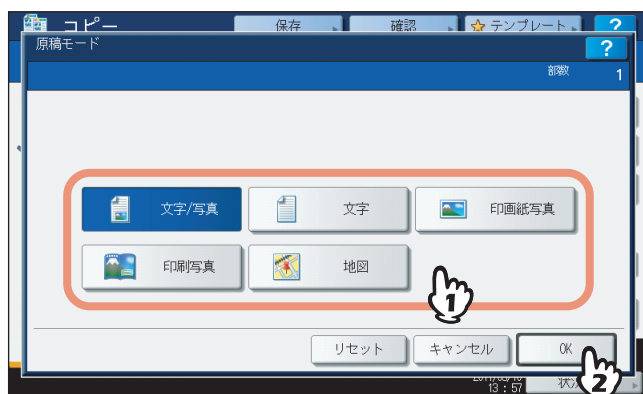

濃度の調整

本機には、原稿の濃度を検知して最適な濃度に自動調整する機能があります。また自分で好みの濃度に調整することもできます。

濃度を自動調整する

[自動] を押します。

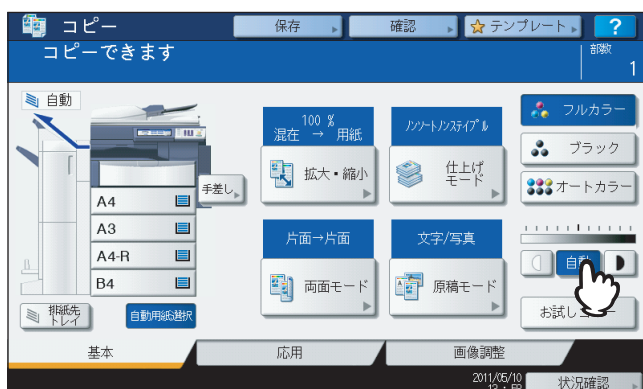

補足

機体設置時の初期設定では、カラーモードが「フルカラー」または「オートカラー」のときは自動濃度調整機能はオフに、カラーモードが「ブラック」のときはオンに設定されています。

自分で濃度を調整する

濃度調整 (◻ または ◻) ボタンを押して、希望の濃度に調整します。

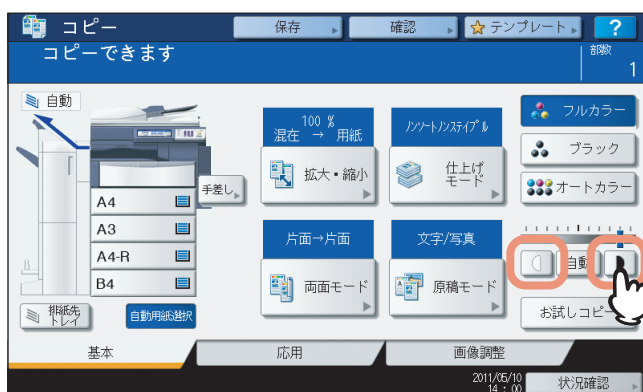

拡大・縮小コピー

以下の方法で、拡大・縮小コピーできます。

指定した用紙に合う倍率でコピーする（自動倍率選択）：

用紙サイズをあらかじめ指定しておきます。本機が原稿のサイズを検知して、用紙のサイズに合った倍率に自動的に設定します。

原稿と用紙のサイズを指定する：

原稿と用紙のサイズを指定すると、それらに合った倍率に設定されます。OHPフィルム原稿をコピーするときなど、自動倍率選択が利用できない場合に使います。

手動で倍率を指定する：

ズームボタン、ワンタッチズームボタンを使って、希望の倍率に設定できます。

写真を、用紙のサイズに合った倍率でコピーする（フォトズーム）：

写真原稿を、用紙のサイズに合った倍率でコピーします。

補足

原稿を原稿ガラスにセットする場合と自動両面原稿送り装置（オプション）にセットする場合は、設定できる倍率が以下のように異なります。

原稿ガラス：25～400%

自動両面原稿送り装置：25～200%

■ 指定した用紙に合う倍率でコピーする

使用する用紙のサイズを指定しておきます。本機が原稿のサイズを検知して、用紙のサイズに合った倍率に自動的に設定します（自動倍率選択）。原稿のサイズがA3、A4、A4-R、A5-R、B4、B5、B5-R、FOLIOの場合に利用できます。（FOLIOは自動両面原稿送り装置にセットした場合のみ）

注意

原稿の種類によっては原稿のサイズを正しく検知できない場合があります。以下のような原稿をコピーするときは、その他の方法で倍率を指定してください。

- OHPフィルムやトレーシングペーパーなどの、透明度の高い原稿
- 全面または周囲が黒っぽい原稿
- 新聞、雑誌など不定形サイズの原稿

1 用紙をセット（確認）します。

2 [拡大・縮小] を押します。

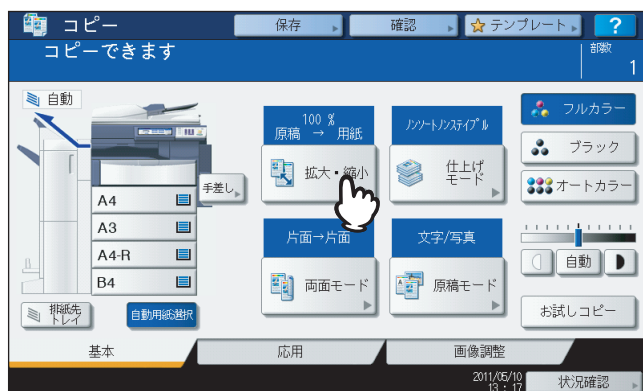

3 用紙のサイズを選び、[自動倍率選択] を押してから、[OK] を押します。

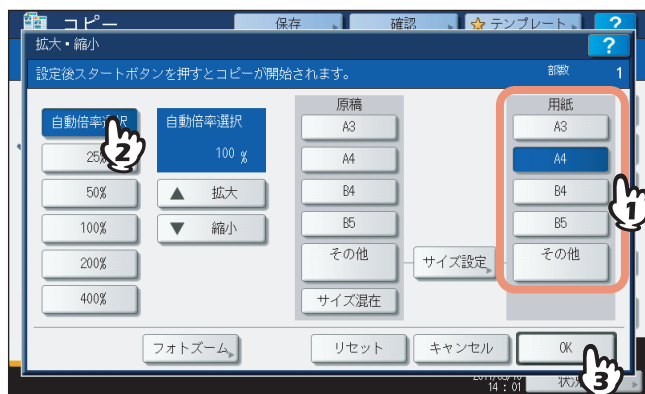

補足

- 用紙のサイズに A3、A4、B4、B5 以外を指定したい場合は、そのサイズを [その他] サイズとして登録してください。登録後は、[その他] を押したときにそのサイズが指定されるようになります。登録のしかたについては、以下のページを参照してください。
📖 P.62 「A3、A4、B4、B5以外のサイズを登録するには」
- 用紙のサイズは、基本画面で機体表示部のカセットボタンを押して設定することもできます。

4 原稿をセットします。

原稿を原稿ガラス上にセットした場合は、セットしたときに倍率が設定されます。原稿を自動両面原稿送り装置（オプション）にセットした場合は、原稿を読み込んだときに倍率が設定されます。

注意

「原稿の向きを変えてください」というメッセージが表示された場合は、原稿の向きを変えてセットし直してください。

5 必要に応じてその他のコピー機能を設定し、[スタート] ボタンを押します。

■ 原稿と用紙のサイズを指定する

- 1 用紙をセット（確認）します。
- 2 原稿をセットします。
- 3 [拡大・縮小] を押します。

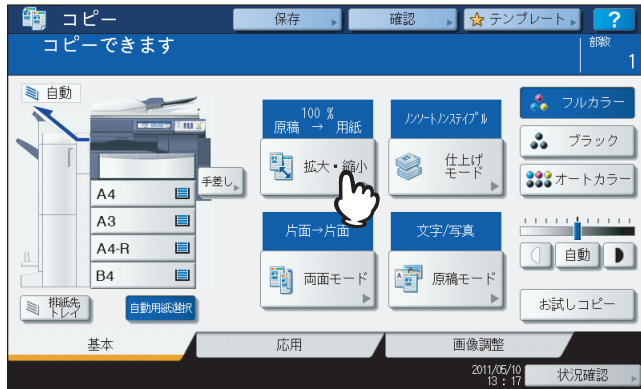

- 4 原稿と用紙のサイズを選び、[OK] を押します。

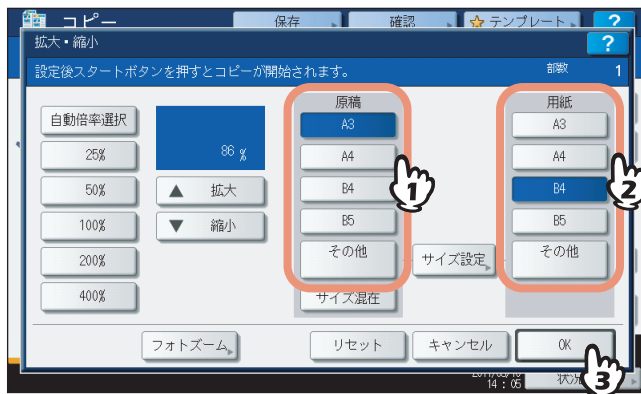

補 足

- 原稿や用紙のサイズに A3、A4、B4、B5 以外を指定したい場合は、そのサイズを [その他] サイズとして登録してください。登録後は、[その他] を押したときにそのサイズが指定されるようになります。登録のしかたについては、以下のページを参照してください。
 ① P.62 「A3、A4、B4、B5以外のサイズを登録するには」
- 用紙のサイズは、基本画面で機体表示部のカセットボタンを押して設定することもできます。

- 5 必要に応じてその他のコピー機能を設定し、[スタート] ボタンを押します。

□ A3、A4、B4、B5以外のサイズを登録するには

原稿や用紙のサイズにA3、A4、B4、B5以外を指定したい場合は、以下の手順に従って、そのサイズを「その他」サイズとして登録してください。登録後は、「その他」を押したときにそのサイズが指定されるようになります。

注意

「その他」サイズとして登録できるのは定形サイズのみです。非定形サイズは登録できません。

1 「サイズ設定」を押します。

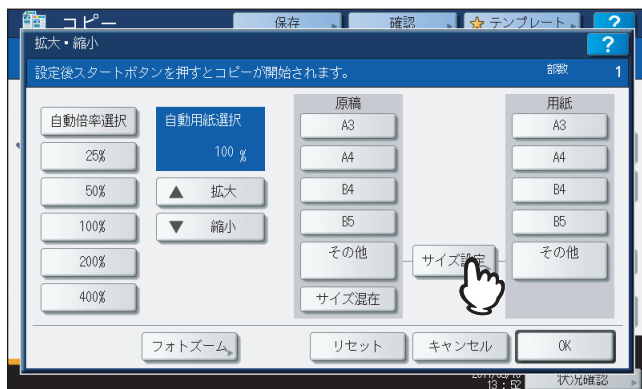

2 登録したいサイズのボタンを押します。

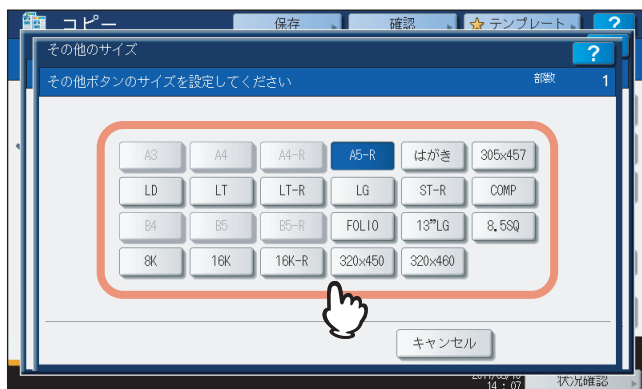

選んだサイズが「その他」サイズとして登録されます。

■ 手動でコピー倍率を指定する

- 1 用紙をセット（確認）します。
- 2 原稿をセットします。
- 3 [拡大・縮小] を押します。

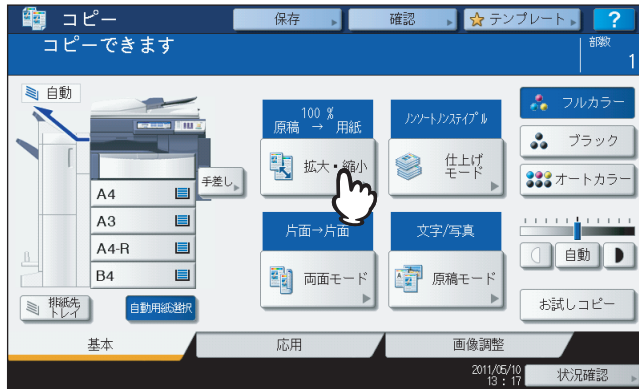

- 4 以下のボタンを押して、希望の倍率に設定します。

ズームボタン ([▲ 拡大] / [▼ 縮小])

1回押すごとに1%ずつ変化します。押したままにすると倍率は連続的に変化します。

ワンタッチズームボタン

[400%] [200%] [100%] [50%] [25%] の各倍率に設定されます。

注意

自動両面原稿送り装置（オプション）に原稿をセットしているときの最大倍率は200%です。

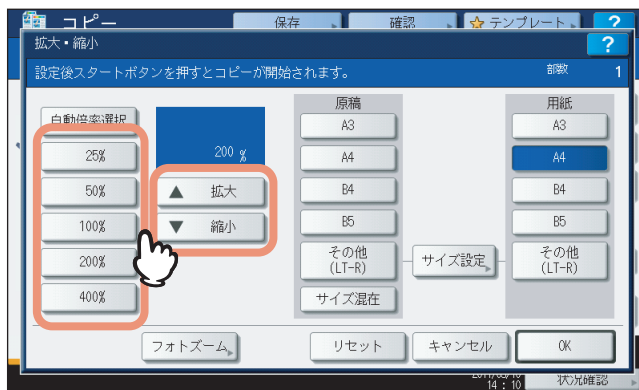

5 用紙のサイズを選び、[OK] を押します。

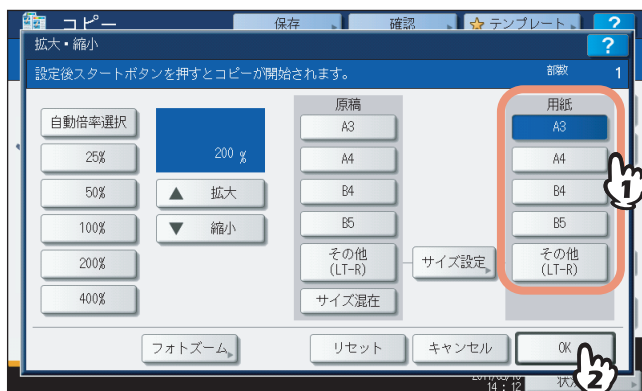

補足

- 用紙のサイズに A3、A4、B4、B5 以外を指定したい場合は、そのサイズを [その他] サイズとして登録してください。登録後は、[その他] を押したときにそのサイズが指定されるようになります。登録のしかたについては、以下のページを参照してください。
📖 P.62 「A3、A4、B4、B5以外のサイズを登録するには」
- 用紙のサイズは、基本画面で機体表示部のカセットボタンを押して設定することもできます。

6 必要に応じてその他のコピー機能を設定し、[スタート] ボタンを押します。

■ 写真原稿を用紙に合う倍率でコピーする

- 1 用紙をセット（確認）します。
- 2 原稿を、原稿ガラス上に横向きにセットします。
- 3 [拡大・縮小] を押します。

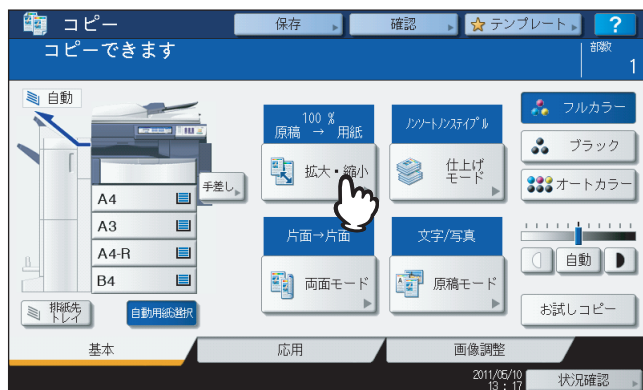

- 4 [フォトズーム] を押します。

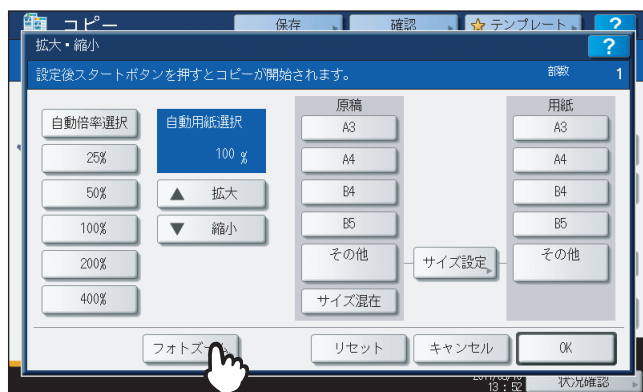

5 原稿のサイズを選びます。

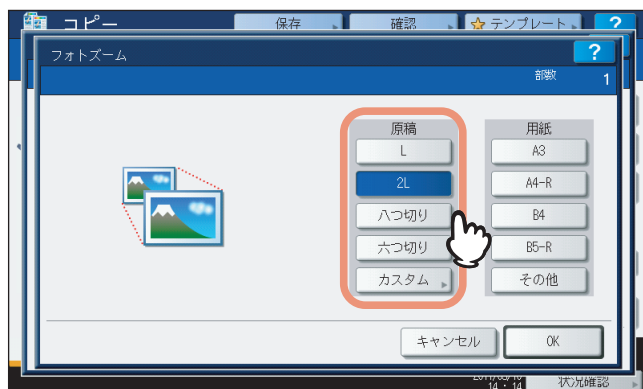

補足

原稿のサイズがL、2L、八つ切り、六つ切り以外の場合は、原稿の縦横の長さを入力して指定します。入力のしかたについては、以下のページを参照してください。

📖 P.67 「その他の写真サイズを設定するには」

6 用紙のサイズを選び、[OK] を押します。

注意

用紙のサイズにA3、A4、B4、B5以外を指定したい場合は、そのサイズを[その他]サイズとして登録してください。その際、用紙サイズは横向きにセットしてください。登録後は、[その他]を押したときにそのサイズが指定されるようになります。登録のしかたについては、以下のページを参照してください。

📖 P.62 「A3、A4、B4、B5以外のサイズを登録するには」

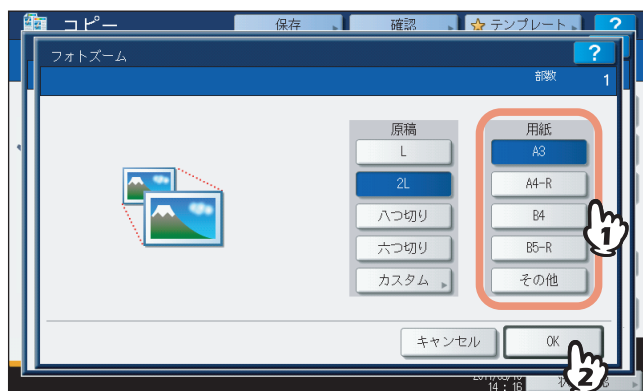

7 必要に応じてその他のコピー機能を設定し、[スタート] ボタンを押します。

仕上げモードを「ノンソート ノンステイブル」に設定している場合は、原稿を読み込み、コピーを開始します。それ以外に設定している場合は、以下の手順に進んでください。

8 次の原稿をセットし、[次原稿] または操作パネルの [スタート] ボタンを押します。

次の原稿が読み込まれます。すべての原稿の読み込みが終了するまでこの操作を繰り返します。

9 すべての原稿の読み込みが終了したら、[読み込み終了] を押します。

コピーを開始します。

□ その他の写真サイズを設定するには

1 [カスタム] を押します。

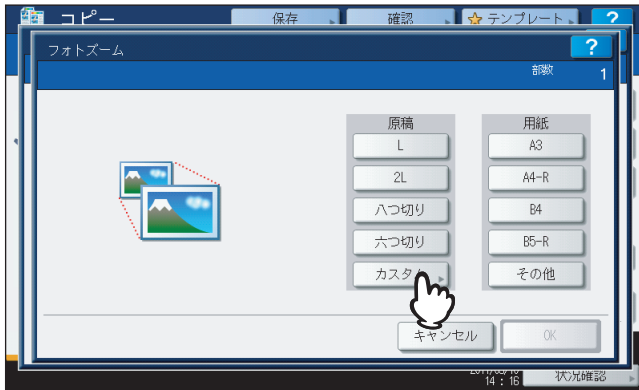

2 原稿のサイズを入力します。

- 1) [X] を押して、横方向の長さ (10~434 mm) をテンキーで入力します。
- 2) [Y] を押して、縦方向の長さ (10~300 mm) をテンキーで入力します。
- 3) [OK] を押します。

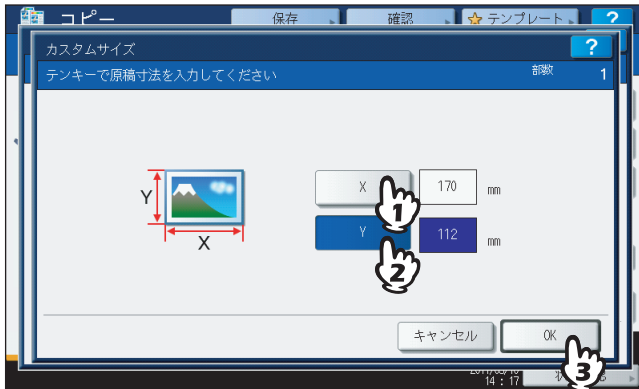

仕上げモードの設定

■ 仕上げかたとフィニッシュオプション

以下の仕上げかたがあります。

仕上げかた	説明
ノンソート ノンステイブル	排紙時に、ソートやステイブル留めを行いません。
ソート (P.70)	原稿と同じページ順に、1部ごとに仕分けた状態で排紙します。
グループ (P.70)	ページごとにそろえて排紙します。
縦横交互排紙 (P.71)	1部ごとに、縦横に向きを変えて排紙します。
ステイブルソート (P.73)	ステイブル留めして排紙します。
マガジンソート (P.75)	冊子のようなページ構成にコピーします。
中折り (P.75)	マガジンソートされた原稿をコピーし、中央で折ります。
サドルステッチ (P.75)	マガジンソートされた原稿をコピーし、中央で折ってステイブル留めします。
マガジンソート& 中折り (P.75)	マガジンソートと中折りを組み合わせて行います。
マガジンソート& サドルステッチ (P.75)	マガジンソートとサドルステッチを組み合わせて行います。
ホールパンチ (P.78)	パンチ穴を開けます。
マニュアルステイブル (P.79)	手動でステイブル操作のみを行います。

指定できる仕上げかたは、フィニッシュオプション（フィニッシュおよびホールパンチユニット）の装着状況によって異なります。本機で使用できるフィニッシュオプションは以下のとおりです。

フィニッシュ

- フィニッシュ MJ-1101
- サドルステッチフィニッシュ MJ-1106
- ハンギングフィニッシュ MJ-1031

ホールパンチユニット

ホールパンチユニット MJ-6103E（フィニッシュ MJ-1101、サドルステッチフィニッシュ MJ-1106用）

以下の表で、指定できる仕上げかたを確認してください。

仕上げかた	フィニッシュオプションの装着状況					
	MJ-1101 + MJ-6103E	MJ-1101	MJ-1106 + MJ-6103E	MJ-1106	MJ-1031	フィニッシュなし
ノンソート ノンステイブル	○	○	○	○	○	○
ソート	○	○	○	○	○	○
グループ	○	○	○	○	○	○
縦横交互排紙	○	○	○	○	○	○
ステイブルソート	○	○	○	○	○	—
マガジンソート	○	○	○	○	○	○
中折り	—	—	○	○	—	—
サドルステッチ	—	—	○	○	—	—
マガジンソート& 中折り	—	—	○	○	—	—
マガジンソート& サドルステッチ	—	—	○	○	—	—
ホールパンチ	○	—	○	—	—	—
マニュアルステイブル	○	○	○	○	—	—

□ フィニッシャ各部の名称

MJ-1101

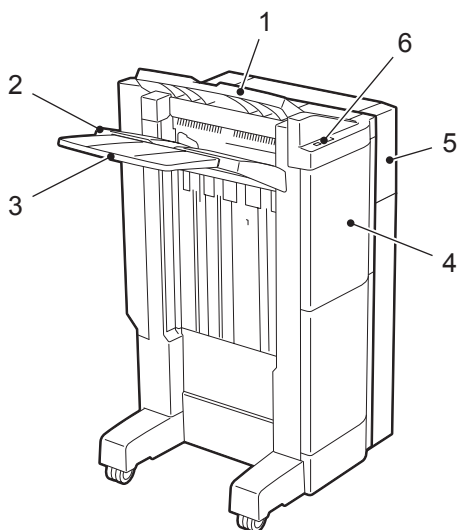

1. 上段排紙トレイ
2. 下段排紙トレイ
3. サブトレイ
4. 前面カバー
5. ホールパンチユニット MJ-6103E
6. ステイプラ操作部

MJ-1106

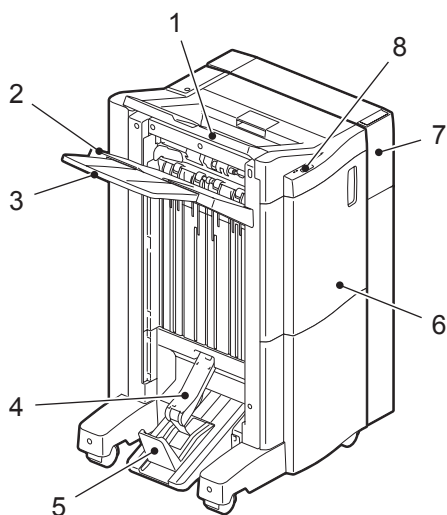

1. 上段排紙トレイ
2. 下段排紙トレイ
3. サブトレイ
4. サドルステッチトレイ
5. ストッパ
6. 前面カバー
7. ホールパンチユニット MJ-6103E
8. ステイプラ操作部

MJ-1031

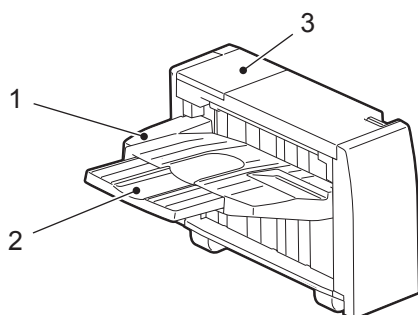

1. トレイ
2. サブトレイ
3. カバー (ステイプルカートリッジ部)

■ ソート／グループ

コピーを複数部数とする場合に、原稿と同じページ順に仕分けた状態で排紙することができます。この排紙のしかたをソートと言います。ページごとにそろえて排紙することもできます。この排紙のしかたをグループと言います。

ソート

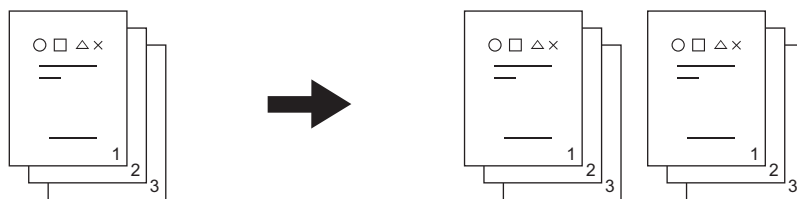

グループ

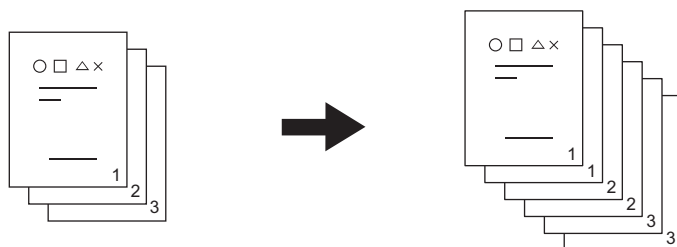

補足

A3やB4などサイズの大きい用紙を使うときは、用紙が落ちたりソートがふぞろいになったりするのを防ぐため、フィニッシャのサブトレイをあらかじめ引き出しておいてください。

1 用紙をセット（確認）します。

2 原稿をセットします。

補足

自動両面原稿送り装置（オプション）に原稿をセットすると、自動的に「ソート」に切り替わります。

3 [仕上げモード] を押します。

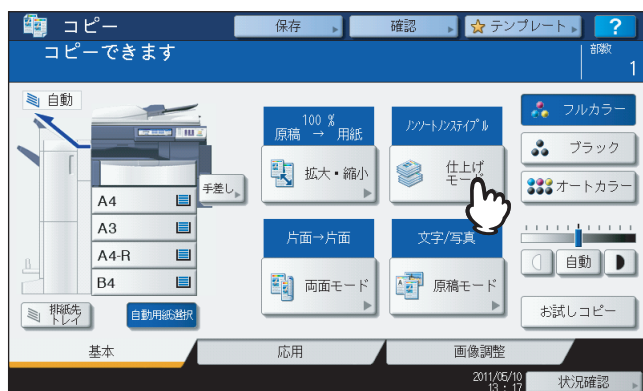

4 [ソート] または [グループ] を選び、[OK] を押します。

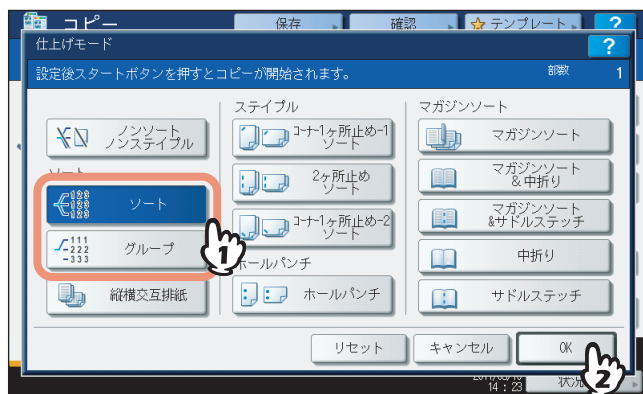

5 部数を入力します。

6 必要に応じてその他のコピー機能を設定し、[スタート] ボタンを押します。

■ 縦横交互排紙

排紙の向きを1部ごとに縦横交互に変えます。この排紙のしかたを縦横交互排紙と言います。1つのカセットには縦に、もう1つのカセットには横に、あらかじめ同じサイズ用の紙をセットしておきます。

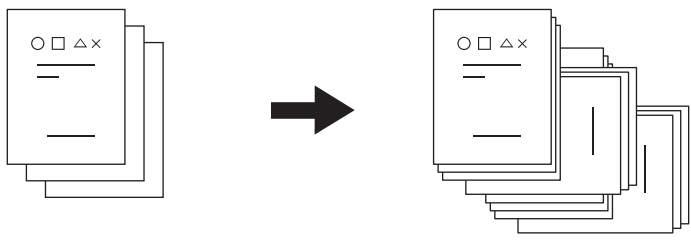

注意

- カセットまたは手差しトレイにセットした、A4またはB5サイズの用紙が使用できます。
- 自動用紙選択モードでは使用できません。

1 用紙をセット (確認) します。

補足

1つのカセットには縦に、もう1つのカセットには横に、同じサイズの用紙をセットします。

2 原稿をセットします。

3 [仕上げモード] を押します。

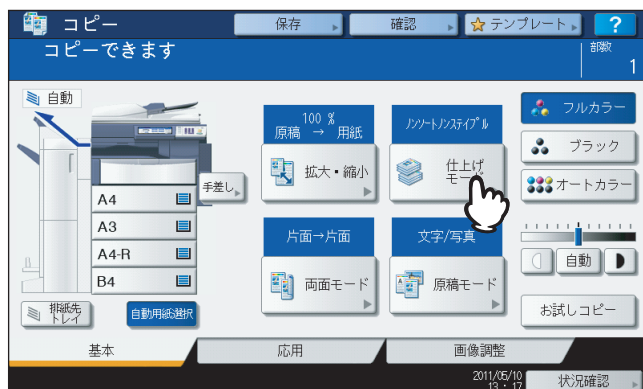

4 [縦横交互排紙] を選び、[OK] を押します。

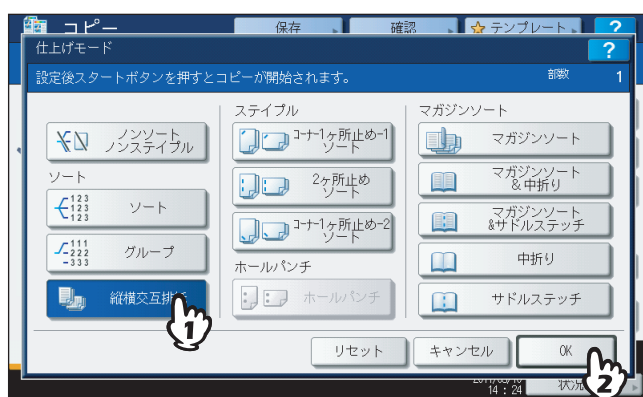

5 部数を入力します。

6 必要に応じてその他のコピー機能を設定し、[スタート] ボタンを押します。

■ ステイプルソート

1部コピーするごとに自動的にステイプル留めします。フィニッシャ MJ-1101またはサドルステッチフィニッシャ MJ-1106をお使いの場合は、ステイプル留めする位置を3タイプから選択できます。

「コーナー 1ヶ所止め-1ソート」を選んだ場合の例

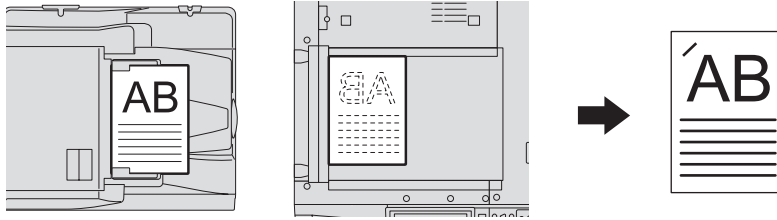

注意

- OHPフィルムやラベル紙などはステイプルできません。
- MJ-1101/MJ-1106 では、サイズが異なる用紙をステイプルする場合、用紙幅が異なるものはステイプルできません。MJ-1031では、用紙幅が異なるものでもステイプルできます。

1 用紙をセット（確認）します。

手差しコピーの場合は、必ず用紙サイズの設定を行ってください。

2 原稿をセットします。

3 [仕上げモード] を押します。

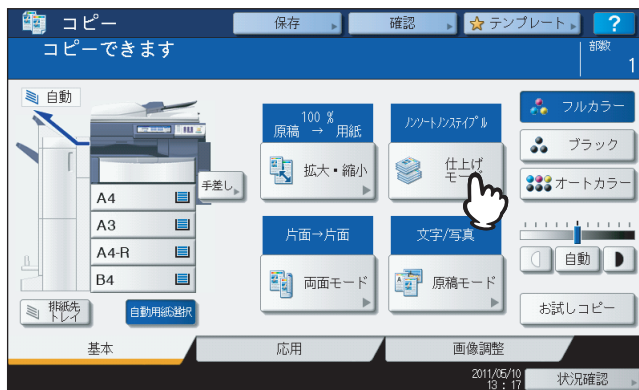

4 [コーナー1ヶ所止め-1ソート]、[2ヶ所止めソート]、[コーナー1ヶ所止め-2ソート] から選び、[OK] を押します。

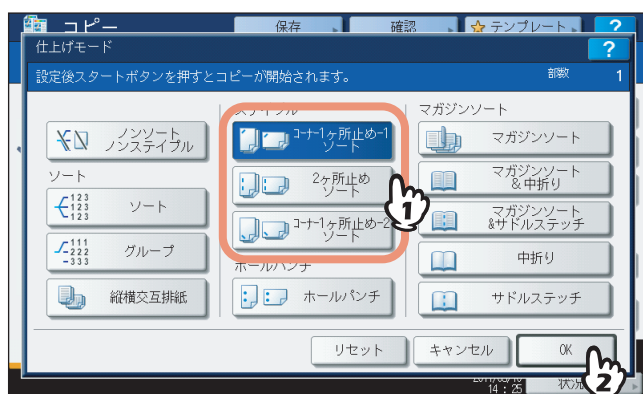

注意

ハンギングフィニッシャ MJ-1031装着時は、[コーナー1ヶ所止め-1ソート] のみ指定できます。

5 必要に応じてその他のコピー機能を設定し、[スタート] ボタンを押します。

補足

ステイプルできる枚数を超えた場合は、自動的にソートモードに切り替わります。

□ **ステイプルできる枚数**

ステイプルできる枚数は、フィニッシャの種類、用紙サイズ、坪量などの条件によって異なります。

フィニッシャ MJ-1101

用紙サイズ	坪量		
	64~80 g/m ²	81~90 g/m ²	91~105 g/m ²
A4、B5	50枚	30枚	30枚
A3、A4-R、B4、FOLIO	30枚	15枚	15枚

サドルステッチフィニッシャ MJ-1106

用紙サイズ	坪量		
	64~80 g/m ²	81~90 g/m ²	91~105 g/m ²
A4、B5	50枚	50枚	30枚
A3、A4-R、B4、FOLIO	30枚	30枚	15枚

ハンギングフィニッシャ MJ-1031

用紙サイズ	坪量		
	64~80 g/m ²	81~90 g/m ²	91~105 g/m ²
A4、B5	50枚	26枚	24枚
A3、A4-R、B4、FOLIO	30枚	15枚	15枚

注意

- 坪量が64~256 g/m²の表紙を2枚付けることもできます。その場合、上記の枚数には表紙も含まれます。
- フィニッシャのトレイに積載可能な用紙の量については、**かんたん操作ガイド**を参照してください。

■ マガジンソート／中折り／サドルステッチ

複数枚の原稿を、冊子のようなページ構成にしてコピーできます（マガジンソート）。サドルステッチフィニッシャを使用すると、自動的に中折りしたり（中折り）、中折りして中央部をステイプルすることもできます（サドルステッチ）。

マガジンソート

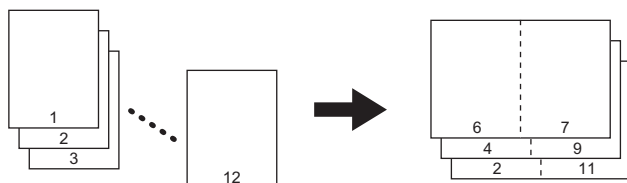

中折り

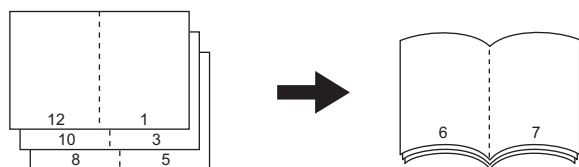

サドルステッチ

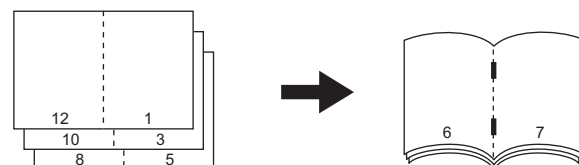

マガジンソート & 中折り

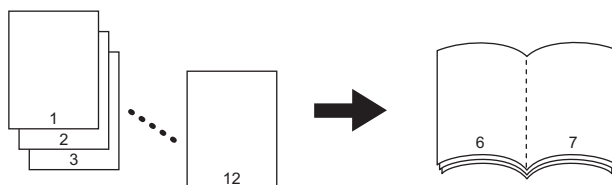

マガジンソート & サドルステッチ

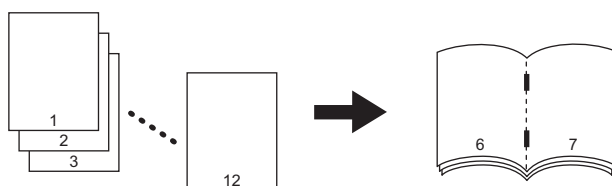

中折りの実行条件

用紙サイズ	坪量	中折り可能枚数*1	サドルステッチトレイ積載部数
A3、A4-R、B4	64~105 g/m ²	最大25枚	21~25枚/部：5部 16~20枚/部：6部 11~15枚/部：8部 6~10枚/部：12部 5枚以下/部：25部

*1 表紙（64~256 g/m²）を1枚付けられます。その場合、中折り可能枚数には表紙分も含まれます。

サドルステッチの実行条件

用紙サイズ	坪量 *1	サドルステッチ可能枚数 *2	サドルステッチトレイ積載部数
A3、A4-R、B4	64~90 g/m ²	最大15枚	11~15枚束：25部（表紙を付けた場合は10部） 6~10枚束：30部（表紙を付けた場合は15部） 5枚束以下：50部
	91~105 g/m ²	最大10枚	6~10枚束：25部（表紙を付けた場合は15部） 5枚束以下：40部（表紙を付けた場合は30部）

*1 坪量の異なる用紙が混在している場合は、坪量の大きい方の用紙に合わせてサドルステッチ枚数を数えてください。

*2 表紙（64~256 g/m²）を1枚付けられます。その場合、サドルステッチ可能枚数には表紙分も含まれます。

補足

右の図のように、縦長の原稿を横向きにセットしてマガジンソート、マガジンソート & 中折り、マガジンソート & サドルステッチを使用するときは、応用画面の「両面時の画像の向き」の設定に注意してください。原稿が横書きの場合は設定をオンに、原稿が縦書きの場合は設定をオフにすると正しいページ構成に仕上がります。

☞ P.126 「両面時の画像の向き」

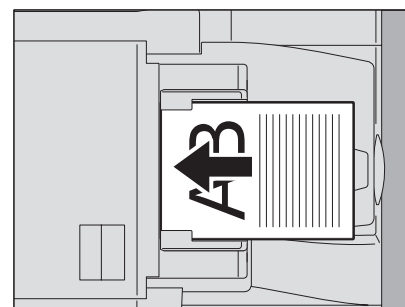

マガジンソート機能には、ここで説明している基本画面から操作する方法と、応用画面から操作する方法の2通りがあります。応用画面から操作する場合はとじしろ幅を調整することができます。詳しくは、以下のページを参照してください。
☞ P.107 「マガジンソート」

1 用紙をセット（確認）します。

注意

OHPフィルム、ラベル紙などの特殊紙は使用できません。

2 使用する用紙を選びます。

A3、A4-R、A5-R *1、B4、B5-R *1の用紙が使えます。

*1 A5-RとB5-Rは、マガジンソートにのみ使えます。

3 原稿をセットします。

自動両面原稿送り装置にセットする場合は、前ページの図を参考にしてセットしてください。

原稿ガラス上にセットする場合は、以下の順にセットしてください。

マガジンソート、マガジンソート & 中折り、マガジンソート & サドルステッチ：原稿の1ページ目からセットする。

中折り、サドルステッチ：（総ページが12ページの原稿の場合）12-1ページ → 2-11ページ → 10-3ページ → 4-9ページ → 8-5ページ → 6-7ページの順にセットする。

4 [仕上げモード] を押します。

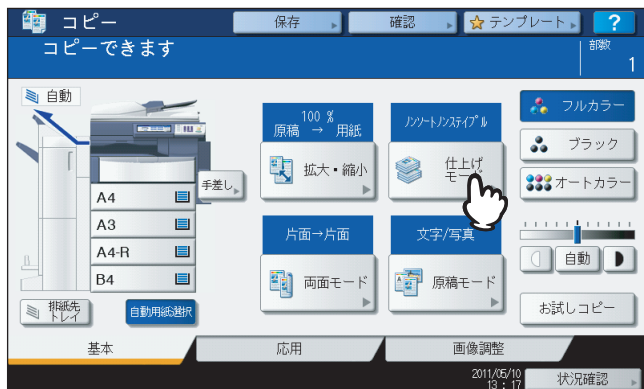

5 [マガジンソート]、[マガジンソート & 中折り]、[マガジンソート & サドルステッチ]、[中折り]、[サドルステッチ] から選び、[OK] を押します。

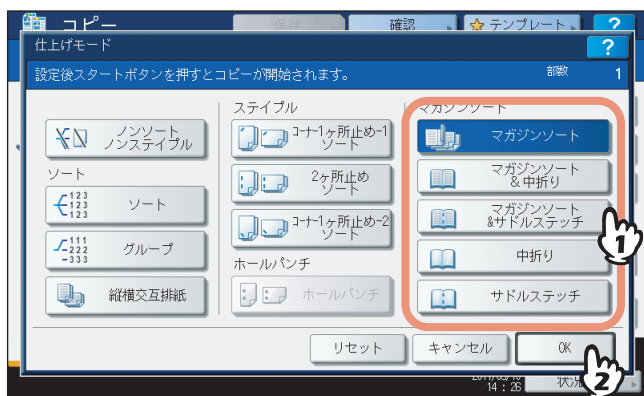

注意

[マガジンソート] 以外は、サドルステッチフィニッシャ装着時のみ選べます。

6 必要に応じてその他のコピー機能を設定し、[スタート] ボタンを押します。

7 中折りまたはマガジンソート & 中折りを実行した場合は、排出された用紙束をそろえます。

中折り機能では、用紙を5枚単位で折って排出します。そのため、用紙が5枚を超える場合には、排出された用紙束を図のようにそろえてください。

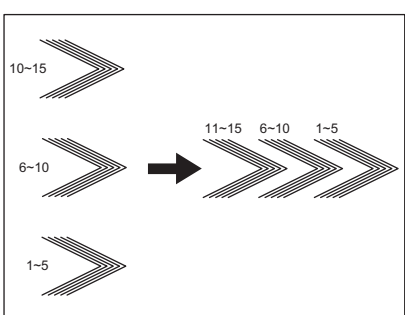

■ ホールパンチ

フィニッシャにホールパンチユニット（オプション）を装着している場合、コピー用紙にパンチ穴を開けることができます。

注意

- 坪量が64～256 g/m²の、A3、A4、A4-R、B4、B5、B5-R、FOLIOサイズの内紙が使用できます。
- OHPフィルム、ラベル紙などの特殊紙は使用できません。

1 用紙をセット（確認）します。

手差しコピーの場合は、用紙サイズの設定を必ず行ってください。

2 原稿をセットします。

3 [仕上げモード] を押します。

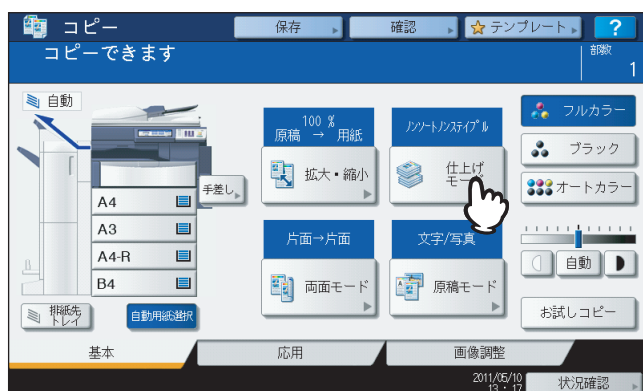

4 [ホールパンチ] を選び、[OK] を押します。

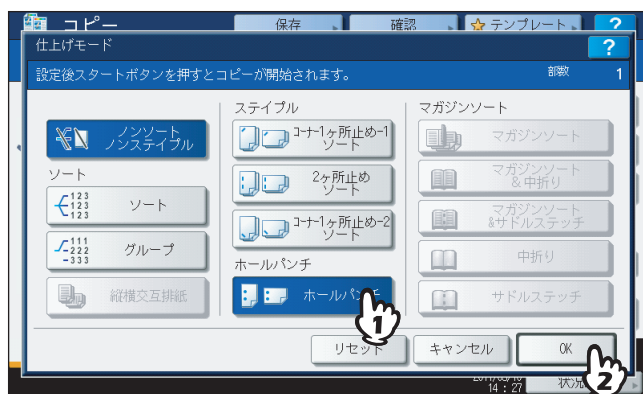

5 必要に応じてその他のコピー機能を設定し、[スタート] ボタンを押します。

■ マニュアルステイプル

フィニッシャ MJ-1101またはサドルステッチフィニッシャ MJ-1106では、手動でステイプル操作のみを行うことができます。コピーしたときにステイプルし忘れたときや、原稿にステイプルしたいときなどに便利です。

マニュアルステイプルできる枚数

用紙サイズ	坪量		
	64~80 g/m ²	81~90 g/m ²	91~105 g/m ²
A4、B5	50枚	MJ-1101：30枚 MJ-1106：50枚	30枚
A3、A4-R、B4、FOLIO	30枚	MJ-1101：15枚 MJ-1106：30枚	15枚

マニュアルステイプルは、フィニッシャのステイプラ操作部のボタンを使って行います。

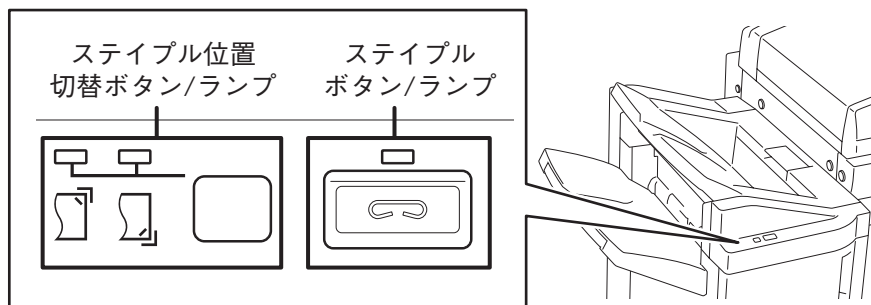

- 1 **ステイプルボタンを押します。**
排紙部のシャッタが開き、マニュアルステイプルモードに入ります。
- 2 **ステイプル位置切替ボタンを押して、ステイプル位置（手前または奥）を切り替えます。**
- 3 **フィニッシャの下段排紙トレイに用紙をセットします。**

用紙をよくそろえて、表面を下にしてセットしてください。
手前にステイプルするときは手前に、奥にステイプルするときは奥に、用紙を寄せてセットしてください。

補足

用紙を正しくセットするとステイプルランプが点灯します。ステイプルランプが点灯しない場合は、用紙をセットし直してください。

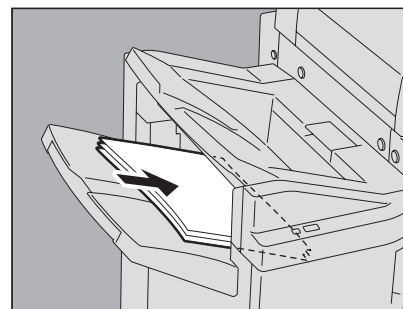

- 4 **用紙から手を離し、ステイプルボタンを押します。**
ステイプルが実行されます。ステイプルが終了し、ステイプル位置切替ランプが点滅したら用紙を取り出してください。

⚠ 注意

マニュアルステイプル操作は、用紙から手を離れた状態で実行してください。

マニュアルステイプルモードを終了するには

トレイから用紙を取り出してから、ステイプルボタンを押してください。排紙部のシャッタが閉まり、マニュアルステイプルモードが終了します。

また、何も操作しない状態で約15秒経過すると、マニュアルステイプルモードは自動的に終了します。

両面設定

原稿と用紙のそれぞれについて、片面・両面の設定ができます。片面の原稿を用紙の両面にコピーして、使う用紙の量を減らしたり、本のおりに用紙の両面にコピーしたりできます。

片面 → 片面 (📖 P.81)

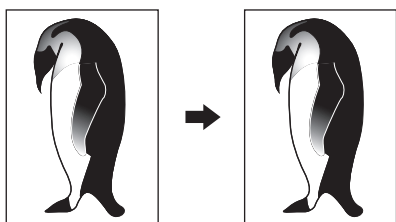

両面 → 片面 (📖 P.81)

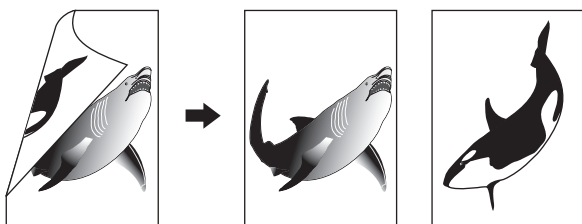

片面 → 両面 (📖 P.82)

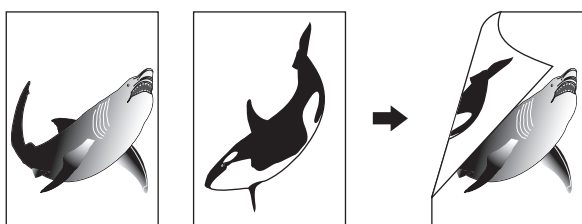

両面 → 両面 (📖 P.82)

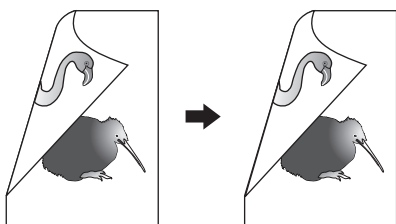

Book → 両面 (📖 P.84)

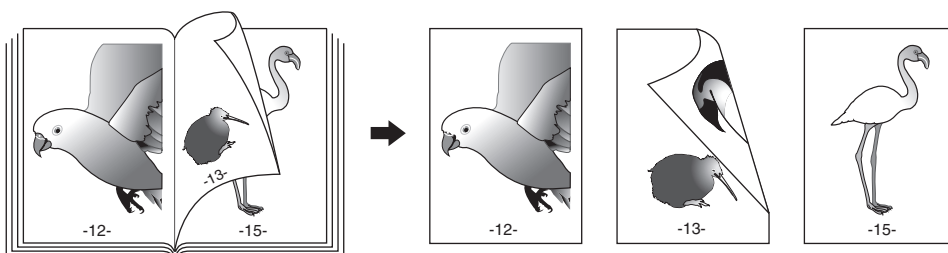

注意

両面コピーには、普通紙、再生紙、厚紙1、厚紙2、厚紙3、特殊紙1、特殊紙2が使用できます。

■ 用紙の片面にコピーする

補足

左右開きの縦長の両面原稿を用紙の片面にコピーするときは、「両面時の画像の向き」の機能を使うと各ページのコピーの向きをそろえることができます。

📖 P.126 「両面時の画像の向き」

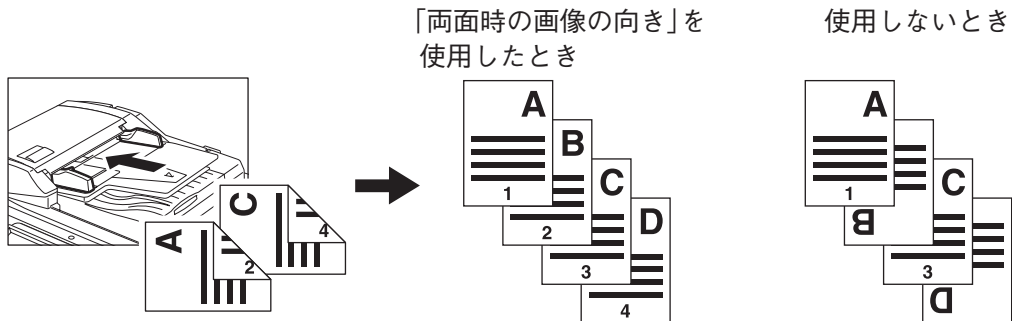

- 1 用紙をセット（確認）します。
手差しコピーする場合は、必ず用紙サイズの設定を行ってください。
- 2 原稿をセットします。
- 3 [両面モード] を押します。

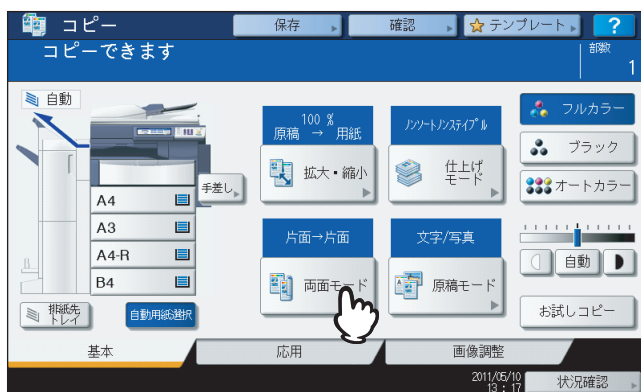

- 4 両面設定を選び、[OK] を押します。
 片面 → 片面：片面原稿を用紙の片面にコピーする
 両面 → 片面：両面原稿を用紙の片面にコピーする



5 必要に応じてその他のコピー機能を設定し、[スタート] ボタンを押します。

■ 用紙の両面にコピーする

補足

縦長の片面原稿を横向きにセットして用紙の両面にコピーすると、通常は上下開きの向きに仕上がります。「両面時の画像の向き」の機能を使うと、左右開きの向きに上げることができます。

📖 P.126 「両面時の画像の向き」

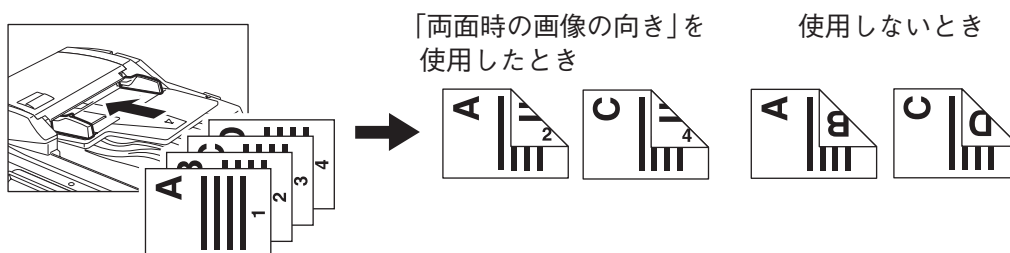

1 用紙をセット（確認）します。

手差しコピーする場合は、必ず用紙サイズの設定を行ってください。

2 原稿をセットします。

3 [両面モード] を押します。

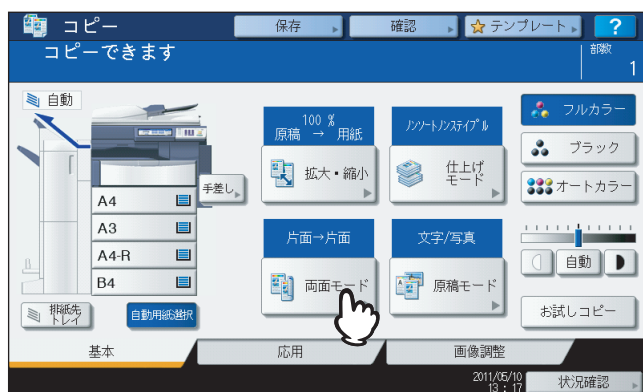

4 両面設定を選び、[OK] を押します。

片面 → 両面：片面原稿を用紙の両面にコピーする

両面 → 両面：両面原稿を用紙の両面にコピーする

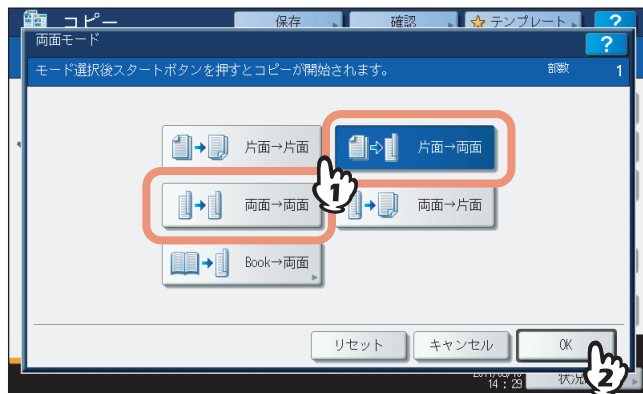

5 必要に応じてその他のコピー機能を設定し、[スタート] ボタンを押します。

原稿ガラス上に原稿をセットする場合は、P.30 「基本的なコピーの手順」の手順6～7の操作を引き続き行ってください。

■ 冊子を用紙の両面にコピーする

本やカタログなどの冊子の原稿を、原稿のとおり用紙の両面にコピーします。

補足

A4またはB5サイズ用紙のみ使えます。

注意

右開きの冊子をコピーする場合は、ユーザ設定メニューの「コピー設定」にある「ブック両面」の設定を「右開き」に変更してください。ユーザ設定メニューでの設定変更のしかたについては、[設定管理ガイド](#)を参照してください。

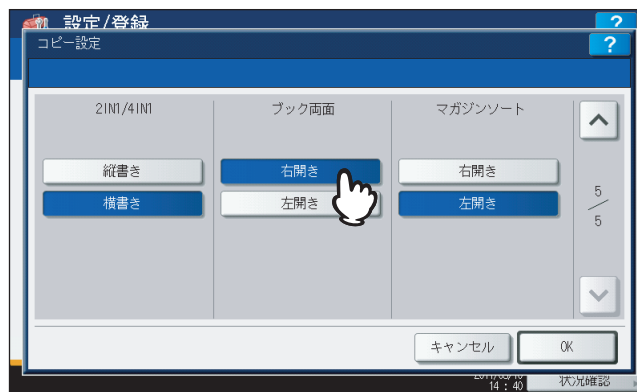

右開き：右側にページをめくる冊子（主に縦書きの冊子）

左開き：左側にページをめくる冊子（主に横書きの冊子）



1 用紙をセット（確認）します。

手差しコピーする場合は、必ず用紙サイズの設定を行ってください。

2 [両面モード] を押します。

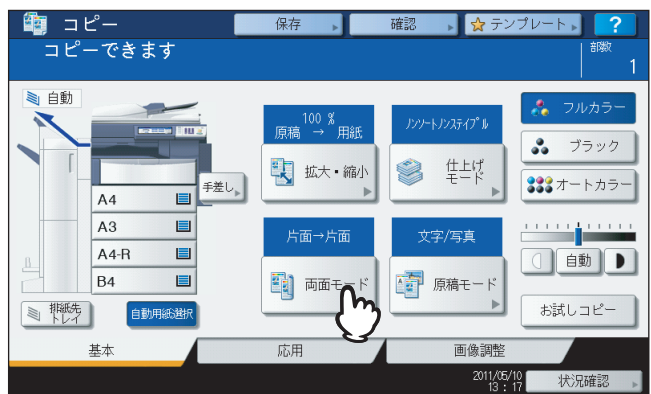

3 [Book → 両面] を押します。



4 コピーするページの範囲を選びます。

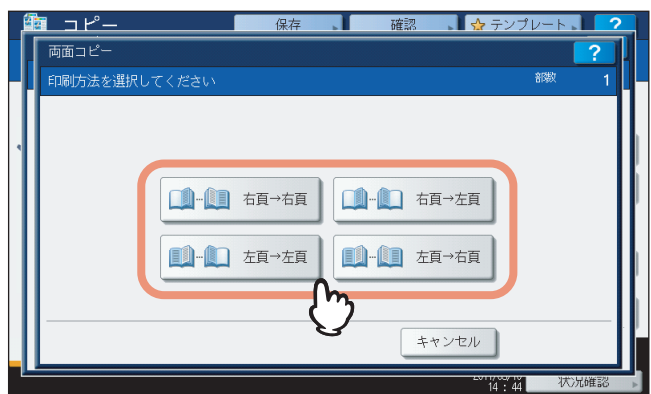

例：左開きの冊子の2～6ページまでをコピーする場合：「左頁 → 左頁」

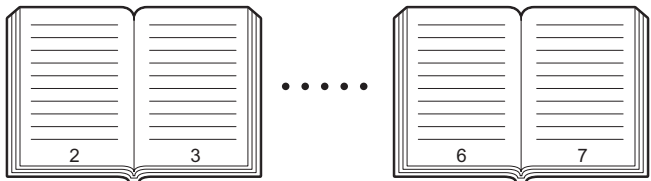

5 [OK] を押します。



基本画面に戻ります。

6 使いたい用紙が入っているカセットボタンを押します。 A4またはB5サイズのみ使用できます。

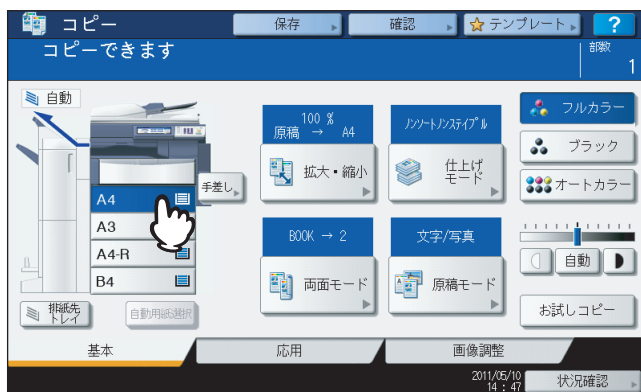

7 必要に応じてその他のコピー機能を設定します。

とじしろを作りたい場合は、応用画面でとじしろの設定を行ってください。

📖 P.97 「ブックとじの設定」

8 原稿をセットします。

原稿ガラスの下にある黄色いガイドに冊子の中心を合わせ、冊子の下端が手前に来るようにセットします。

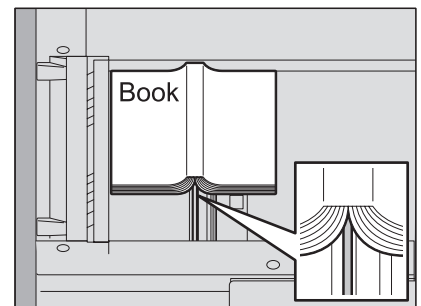

⚠️ 注意

原稿ガラスの上に重い物（4 kg以上）を載せたり、強く押ししたりしないこと
ガラスが割れ、けがの原因となります。

9 [スタート] ボタンを押します。原稿が読み込まれたら、次のページを開いてセットします。すべてのページを読み込み終わるまで、この手順を繰り返します。ただし、読み込む最後のページが冊子の片面のみの場合には、最後のページを読み込むときに [次原稿あり (片面)] を押してから [スタート] ボタンを押してください。読み込まれた原稿がコピーされます。

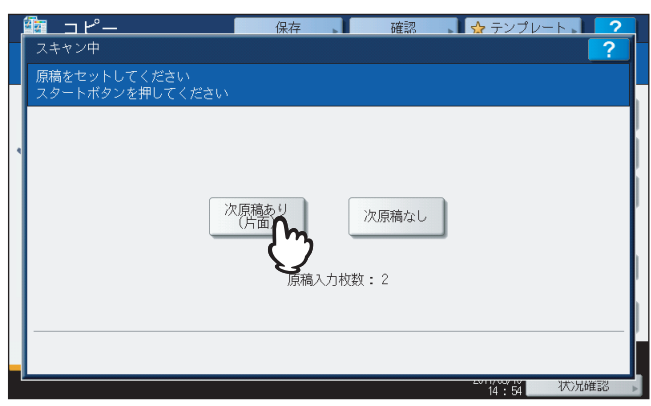

10 すべての原稿を読み込み終わったら、[次原稿なし] を押します。読み込まれた原稿がコピーされます。

コピーと同時にファイルに保存する

原稿を読み込んでコピーをとると同時に、読み込んだ内容を本機またはネットワーク上のコンピュータの共有フォルダに保存できます。PDF、TIFF、XPS形式で保存できます。

注意

- 読み込んだ内容は、白黒（解像度600 dpi固定）で保存されます。この機能を使って保存したデータは印刷出力には適していますが、イメージデータとしてコンピュータに取り込んで使用する目的には適していません。その場合は、最適な画質品質を得るために本機のスキャン機能を使って保存することをお勧めします。
- ネットワーク管理者は、原稿のデータをコンピュータに保存するための設定を行う必要があります。詳しくは **TopAccessガイド**を参照してください。
- 共有フォルダに保存したデータは、万一のためバックアップしておくことをお勧めします。

補足

保存先にファイリングボックスを指定することもできます。詳しくは **ファイリングボックスガイド**を参照してください。

1 原稿をセットします。

2 [保存] を押します。

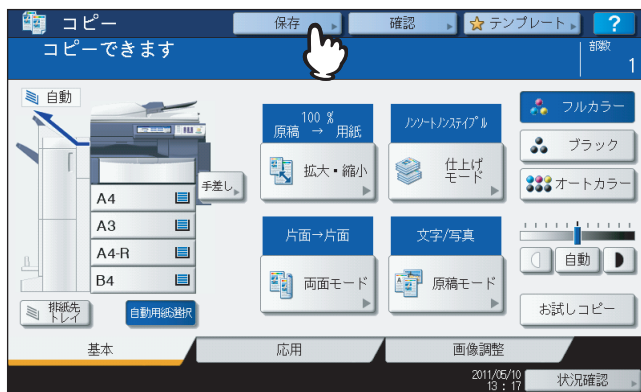

3 [共有フォルダに保管] を押します。

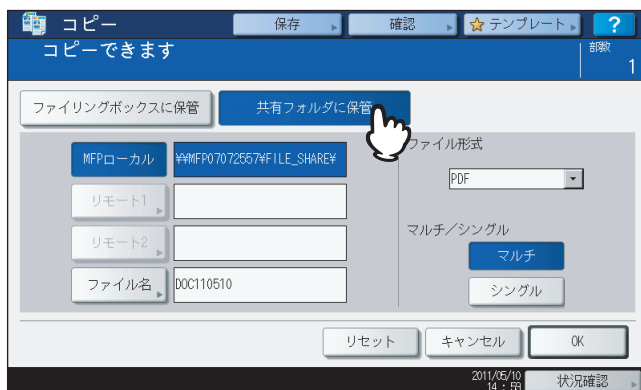

4 ファイルの情報を入力し、[OK] を押します。

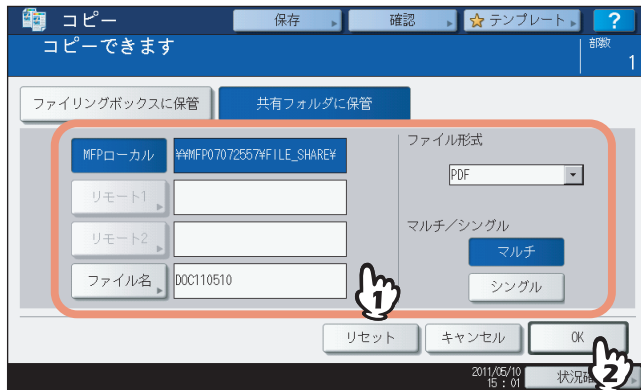

MFPローカル：ファイルを本機の共有フォルダに保存するときに押します。

リモート1、リモート2：ファイルの本機とネットワーク接続されているコンピュータの共有フォルダに保存するときに押します。

注意

- MFPローカル、リモート1、リモート2のうち2か所まで選択できます。選択を解除したい場合は、解除したいボタンをもう一度押してください。
- リモート1、リモート2の保存先の設定変更をユーザに許可している場合には、[リモート1]、[リモート2]を押すと、保存先を指定する画面が表示されます。この場合は以下のページを参照して保存先を設定してください。
P.90 「保存先の共有フォルダの設定」

ファイル名：このボタンを押すと文字入力画面に切り替わります。ファイル名を128文字以内で入力してください。

注意

ファイル名に使用する文字によっては、ファイル名の末尾が最大74文字削除されます。

ファイル形式：ファイル形式を、PDF、TIFF、XPSから選びます。

マルチ/シングル：「マルチ」を選ぶと、読み込んだ原稿がまとめて1つのファイルとして保存されます。「シングル」を選ぶと、フォルダが作成され、読み込んだ原稿が1ページずつ別々のファイルとしてフォルダの中に保存されます。

5 [スタート] ボタンを押します。

自動両面原稿送り装置に原稿をセットした場合は、コピーと保存を開始します。

原稿ガラスから原稿を読み込んでいる場合は、引き続き以下の手順に進んでください。

6 続きの原稿を原稿ガラス上にセットして、[次原稿] または操作パネルの [スタート] ボタンを押します。

すべての原稿を読み込み終わるまでこの手順を繰り返します。

7 すべての原稿を読み込み終わったら、[読み終了] を押します。

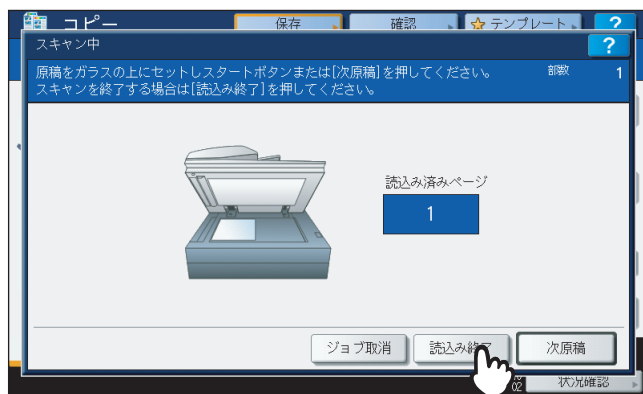

コピーと保存を開始します。

■ 保存先の共有フォルダの設定

保存先の共有フォルダの設定をユーザに許可している場合は、「共有フォルダに保管」画面で [リモート1] や [リモート2] を押したときに、保存先を設定する画面が表示されます。

設定する項目は、使用するファイル転送用プロトコルによって異なります。ファイル転送用プロトコルとしてFTP、SMB、NetWare IPX/SPX、NetWare TCP/IP、FTPSを使用できます。

FTP / FTPS

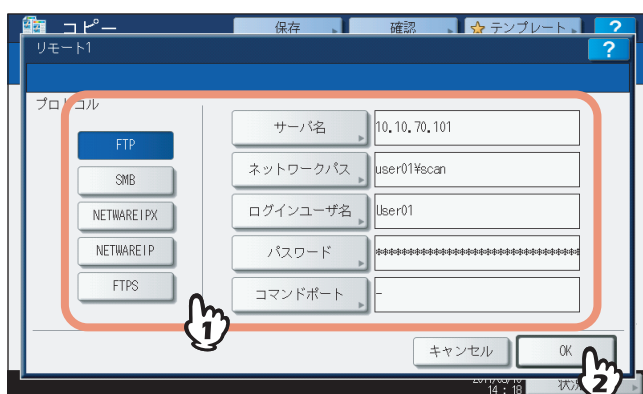

以下の各ボタンを押すと、文字入力画面が表示されます。文字入力画面のキーと操作パネル上のテンキーを使って入力してください。必要な項目の入力が終わったら、[OK] を押してください。

サーバ名: FTPサーバーのIPアドレスです。たとえば、ファイルをFTPサーバーの「ftp://10.10.70.101/user01/scan/」というFTPフォルダに転送する場合は、「10.10.70.101」と入力します。

ネットワークパス: ファイルを保存するFTPサーバー内のフォルダへのパスです。たとえば、ファイルをFTPサーバーの「ftp://10.10.70.101/user01/scan/」というFTPフォルダに転送する場合は、「user01¥scan」と入力します。

ログインユーザ名: FTPサーバーにログインするためのユーザ名です。必要に応じて設定してください。

パスワード: FTPサーバーにログインするためのパスワードです。必要に応じて設定してください。

コマンドポート: コマンド実行に使用するポート番号です。通常は、コマンドポートに「-」が入力されています。この場合は、管理者が設定したポート番号が使用されます。別のポート番号を使用したい場合にのみ、この値を変更します。

SMB

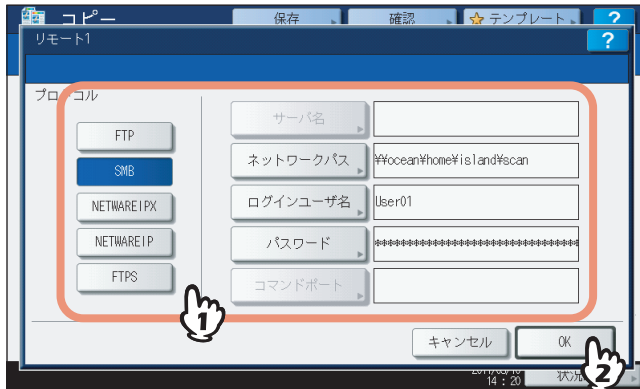

以下の各ボタンを押すと、文字入力画面が表示されます。文字入力画面のキーと操作パネル上のテンキーを使って入力してください。必要な項目の入力が終わったら、[OK] を押してください。

ネットワークパス：ファイルを保存するネットワークフォルダへのパスです。

ログインユーザ名：ネットワークフォルダにアクセスするためのユーザ名です。必要に応じて設定してください。

パスワード：ネットワークフォルダにアクセスするためのパスワードです。必要に応じて設定してください。

補足

SMBプロトコルを選択した場合は、「サーバ名」および「コマンドポート」を設定する必要はありません。

NetWare IPX / NetWare IP

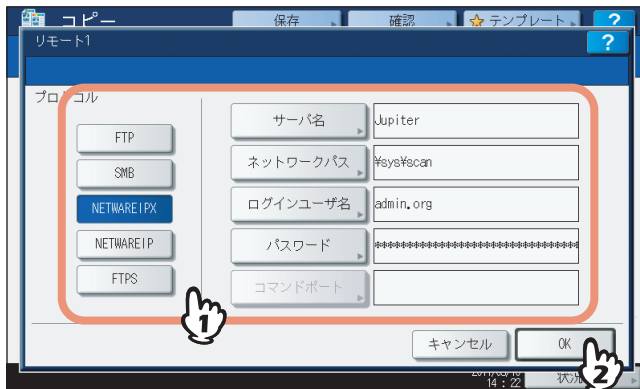

以下の各ボタンを押すと、文字入力画面が表示されます。文字入力画面のキーと操作パネル上のテンキーを使って入力してください。必要な項目の入力が終わったら、[OK] を押してください。

サーバ名：[NetWare IPX] を選択した場合は、NetWareサーバーのサーバー名またはTree/Context（NDSが使用可能な環境の場合）を入力します。[NetWare IP] を選択した場合は、NetWareサーバーのIPアドレスを入力します。

ネットワークパス：ファイルを保存するNetWareサーバー内のフォルダへのパスを入力します。たとえば、ファイルをNetWareサーバーの「sys¥scan」というフォルダに転送する場合は、「¥sys¥scan」と入力します。

ログインユーザ名：NetWareサーバーにログインするためのユーザ名です。必要に応じて設定してください。

パスワード：NetWareサーバーにログインするためのパスワードです。必要に応じて設定してください。

4

応用機能



応用画面から呼び出せる、さまざまなコピー機能の使いかたを説明しています。

応用画面を表示する	94
とじしろ	95
左とじ・右とじ・上とじ・下とじの設定.....	95
ブックとじの設定.....	97
枠消し	99
ブック中消し	100
ページ連写	102
2IN1 / 4IN1	104
マガジンソート	107
画像編集	109
トリミング／マスクング.....	109
鏡像／ネガポジ反転.....	112
縦横独立変倍	113
表紙モード	115
シート挿入モード	117
日付・時刻付加	120
ページ付加	121
ビルドジョブ	123
両面時の画像の向き	126
左／右とじ - 上／下とじ	128
連続送り→1枚送り	129
全面複写	131
イメージリピート	132
白紙ページ除去	134
原稿外消去	136

応用画面を表示する

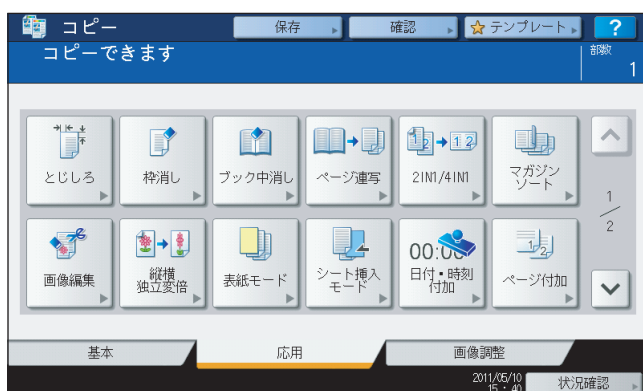
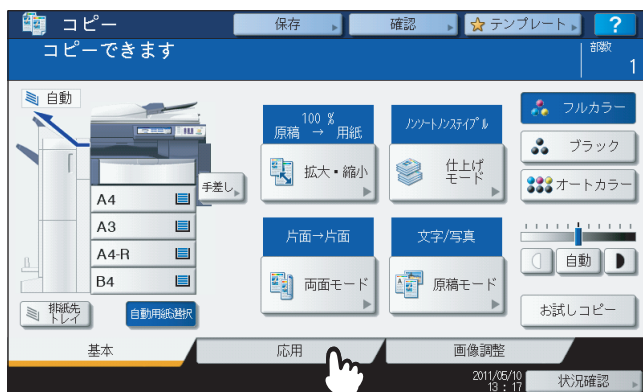
応用機能は、応用画面から呼び出します。応用画面は、タッチパネル上の「応用」タブを押すと表示されます。



応用画面は2ページで構成されています。ページを切り替えるときは  または  を押してください。

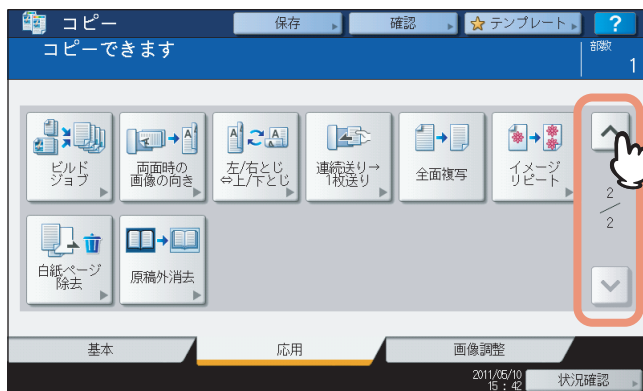

とじしろ

紙面全体を上下左右方向にずらし、とじしろ（余白）を残してコピーできます。コピー後にパンチ穴を開けたリステイブルしたりする場合に便利です。また、ブック両面機能を使って冊子原稿を用紙の両面にコピーするときのとじしろを作ることができます。

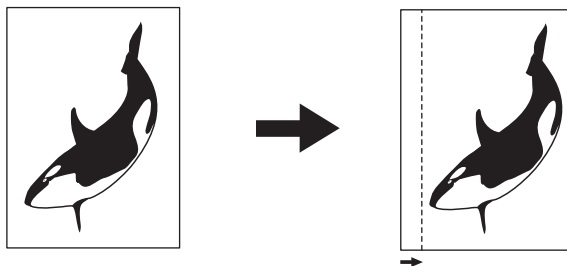

補足

以下のようにとじしろを組み合わせて使うことができます。

- 上とじ・下とじ・左とじ・右とじ
- 上とじ・下とじ・ブックとじ

■ 左とじ・右とじ・上とじ・下とじの設定

- 1 用紙をセット（確認）します。
手差しコピーする場合は、必ず用紙サイズの設定を行ってください。
- 2 原稿をセットします。
- 3 応用画面で、【とじしろ】を押します。

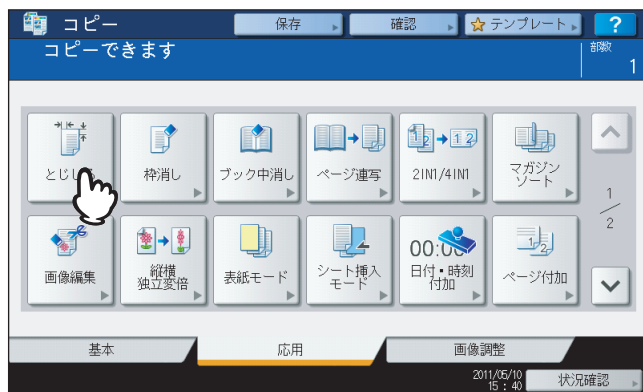

- 4 とじかたを選びます。

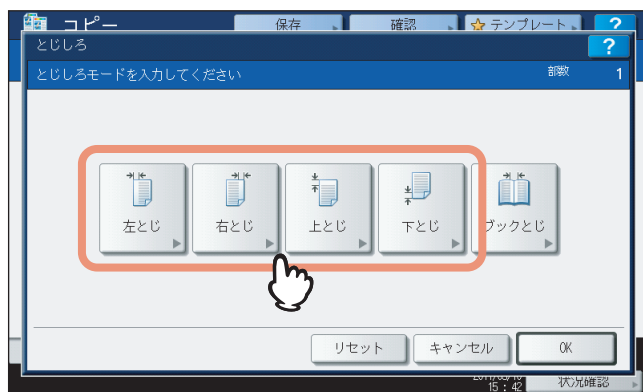

5 とじしろ幅を調整します。

- 1) [表面とじしろ幅] を押し、[▼ 0 mm] と [▲ 100 mm] を使って表面のとじしろ幅を調整します。(裏面のとじしろ幅も、同じ分だけ調整されます。)
- 2) [裏面とじしろ幅] を押し、[▼ 0 mm] と [▲ 100 mm] を使って裏面のとじしろ幅を調整します。(裏面のとじしろ幅だけが調整されます。)
- 3) [OK] を押します。

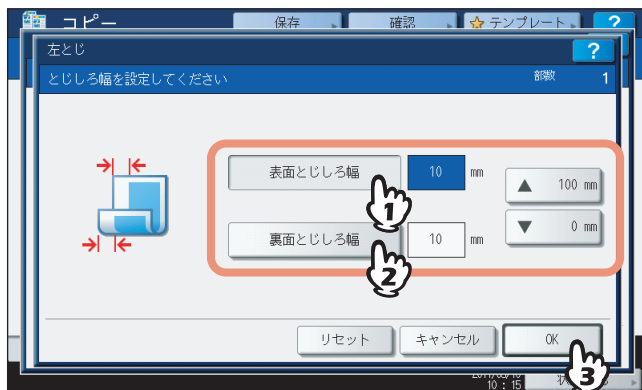

補足

両面コピーする場合に左とじや右とじのとじしろを作るとき、裏面のとじしろは表面とは反対側に作られます。

6 [OK] を押します。

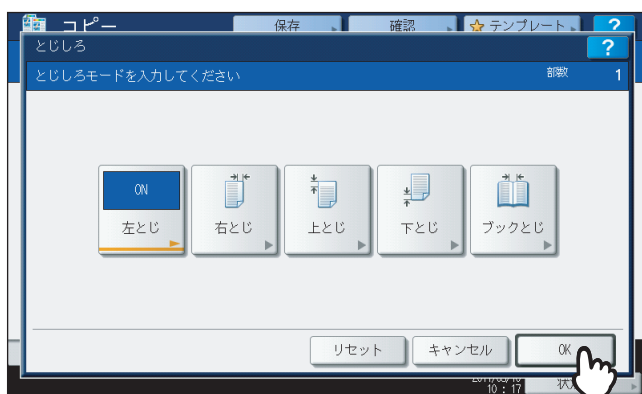

7 必要に応じてその他のコピー機能を設定し、[スタート] ボタンを押します。

■ ブックとじの設定

ブック両面機能を使って冊子原稿を用紙の両面にコピーするときのとじしろを作ります。
 P.84 「冊子を用紙の両面にコピーする」

1 応用画面で、【とじしろ】を押します。



2 【ブックとじ】を押します。

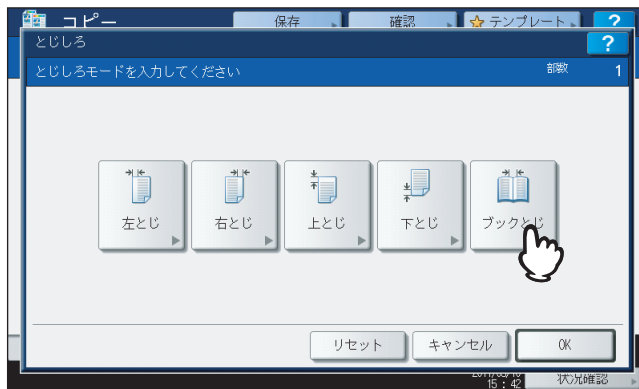

3 とじしろ幅を調整します。

- 1) [▼ 0 mm] と [▲ 30 mm] を押してとじしろ幅を調整します。
- 2) [OK] を押します。



4 [OK] を押します。

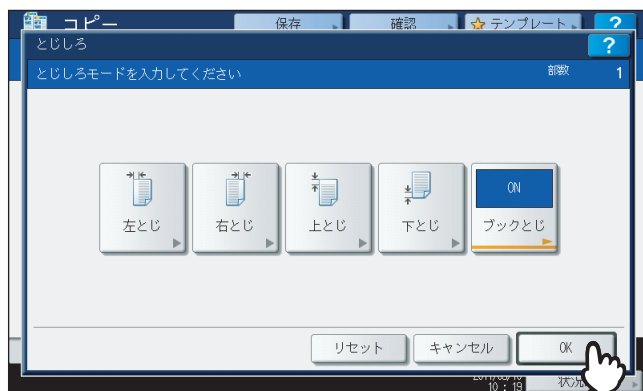

ブック両面機能の設定もあわせて行ってください。
P.84 「冊子を用紙の両面にコピーする」

粹消し

原稿の周囲が汚れていたり破れていたりすると、その部分が黒く写ります。このような場合に粹消しを設定すると、原稿の周囲を白く消してコピーできます。

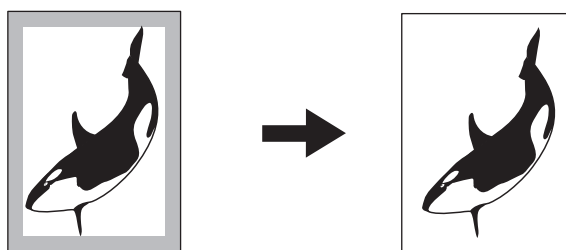

補足

定形サイズ of 原稿にのみ設定できます。

1 用紙をセット（確認）します。

手差しコピーする場合は、必ず用紙サイズの設定を行ってください。

2 原稿をセットします。

3 応用画面で、[粹消し] を押します。

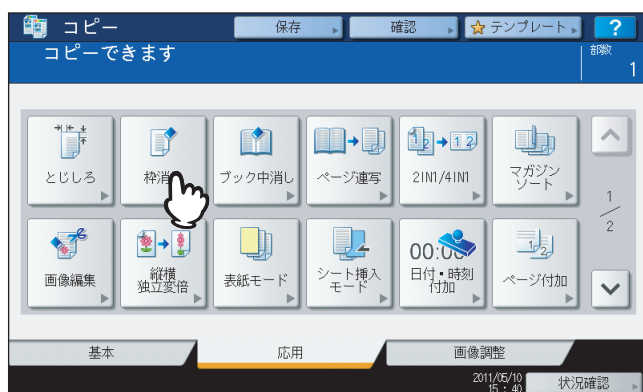

4 粹消し幅を調整します。

1) [▼ 2 mm] と [▲ 50 mm] を押して粹消し幅を調整します。

2) [OK] を押します。

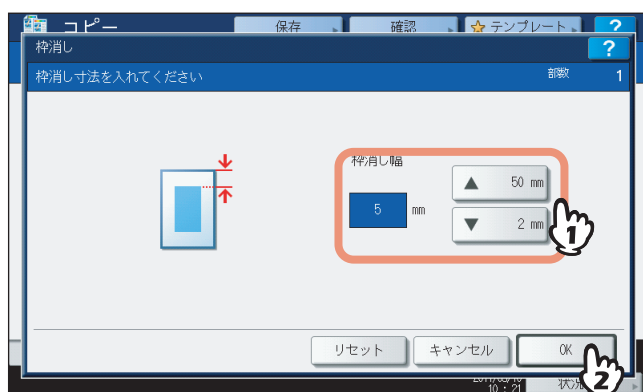

5 必要に応じてその他のコピー機能を設定し、[スタート] ボタンを押します。

ブック中消し

冊子原稿をコピーしたときに中央部にできる影を消すことができます。

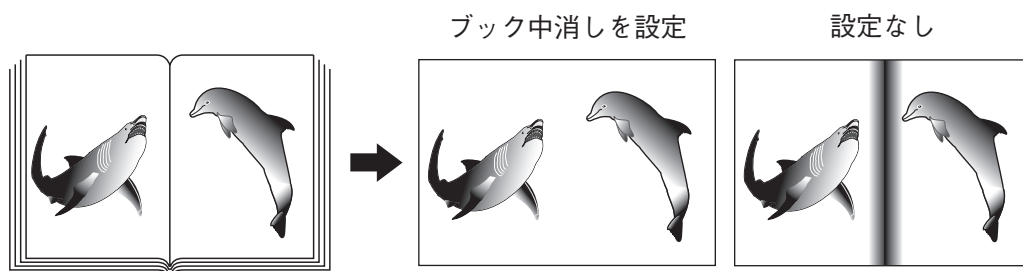

- 1 用紙をセット（確認）します。
手差しコピーする場合は、必ず用紙サイズの設定を行ってください。
- 2 使いたい用紙が入っているカセットを選びます。

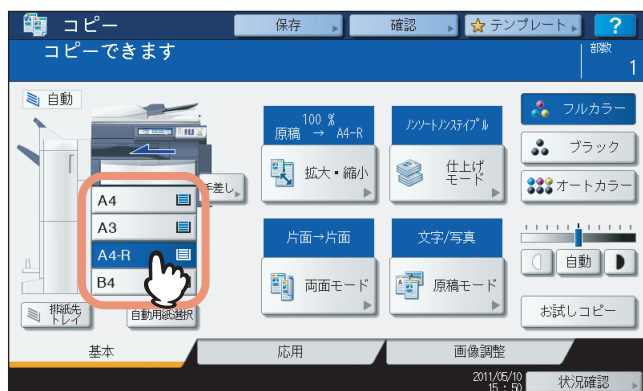

- 3 応用画面で、[ブック中消し] を押します。

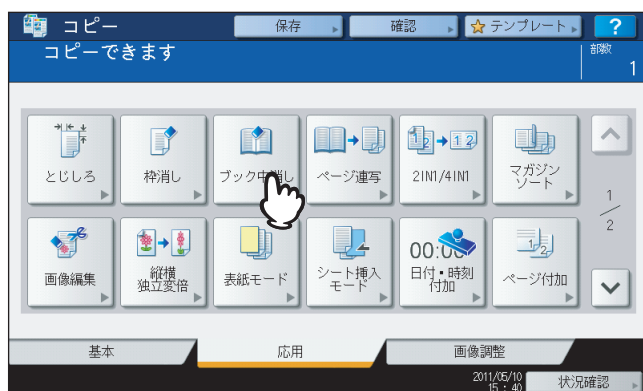

4 中消し幅を調整します。

- 1) [▼2 mm] と [▲50 mm] を押して中消し幅を調整します。
- 2) [OK] を押します。

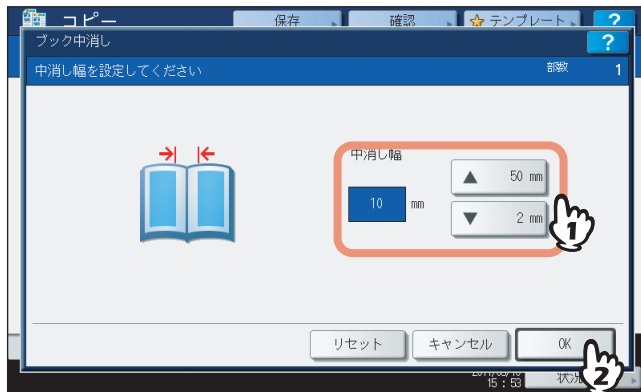

5 原稿をセットします。

原稿ガラスの下にある黄色いガイドに冊子の中心を合わせ、冊子の下端が手前に来るようにセットします。

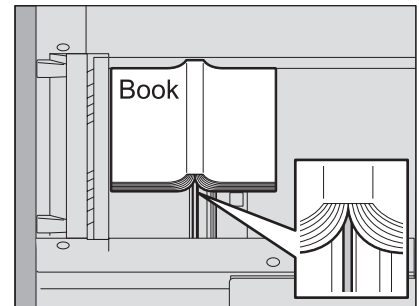

⚠ 注意

原稿ガラスの上に重い物（4 kg以上）を載せたり、強く押ししたりしないこと
ガラスが割れ、けがの原因となります。

6 必要に応じてその他のコピー機能を設定し、[スタート] ボタンを押します。

ページ連写

冊子原稿を開いた状態でセットして、左右のページを別々の用紙にコピーしたり、1枚の用紙に両面コピーしたりできます。原稿ガラスの上で原稿を移動させる必要はありません。また、A4またはB5サイズ of 原稿を2枚並べてセットして、別々の用紙にコピーすることもできます。

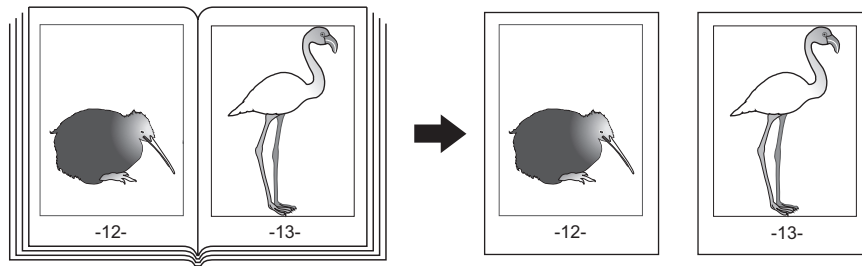

補足

A4またはB5サイズの用紙のみ使用できます。

- 1 用紙をセット（確認）します。
- 2 応用画面で、[ページ連写] を押します。

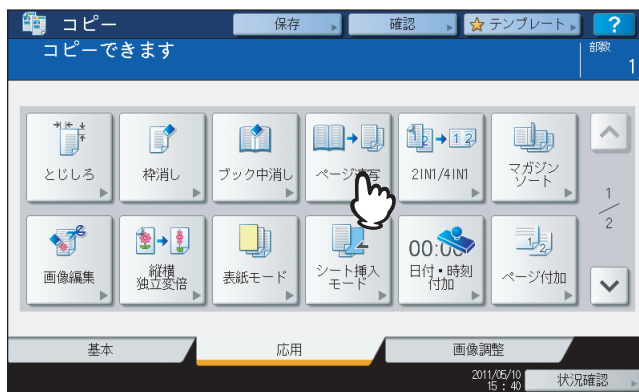

- 3 [片面] または [両面] を押します。
片面：左右のページを1ページずつ別々の用紙にコピーします。
両面：左右のページを1枚の用紙の両面にコピーします。

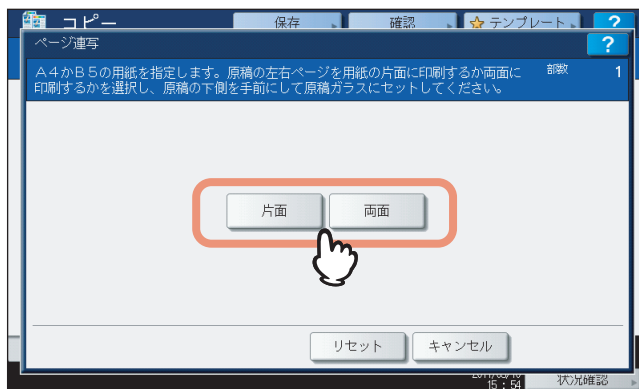

- 4 必要に応じてその他のコピー機能を設定します。
とじしろを作りたい場合は、とじしろの設定をします。
P.95 「左とじ・右とじ・上とじ・下とじの設定」

5 [基本] タブを押して基本画面に入り、用紙サイズ (A4またはB5) を選びます。
手差しコピーする場合は、必ず用紙サイズの設定を行ってください。

6 原稿の最初の見開きページをセットします。
原稿ガラスの下にある黄色いガイドに冊子の中心を合わせ、冊子の下端が手前に来るようにセットします。

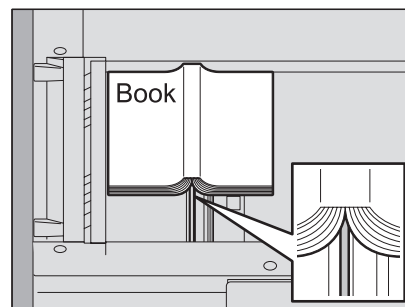

⚠ 注意

原稿ガラスの上に重い物 (4 kg以上) を載せたり、強く押ししたりしないこと
ガラスが割れ、けがの原因となります。

7 [スタート] ボタンを押します。原稿が読み込まれたら、次のページを開いてセットします。
すべてのページを読み込み終わるまで、この手順を繰り返します。ただし、読み込む最後のページが冊子の片面
のみの場合には、最後のページを読み込むときに [次原稿あり (片面)] を押してから [スタート] ボタンを押して
ください。読み込まれた原稿がコピーされます。

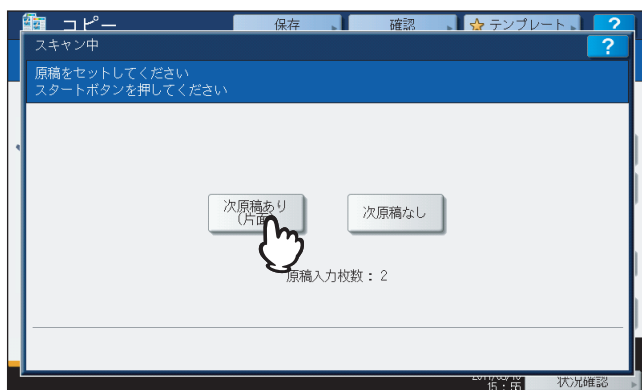

8 すべての原稿を読み込み終わったら、[次原稿なし] ボタンを押します。
読み込まれた原稿がコピーされます。

2IN1 / 4IN1

2または4ページ分の原稿を、用紙1ページに収まるように縮小してコピーします。用紙の両面にコピーすれば、1枚の用紙に最大で8ページ分の原稿をコピーすることができます。

原稿をセットする向きと「2IN1 / 4IN1」の設定にご注意ください

2IN1 / 4IN1機能を使うときは、ユーザ設定メニューの「コピー設定」にある「2IN1 / 4IN1」の内容にご注意ください。原稿を、縦向き（自分から見て読める向き）にセットする場合は、原稿が縦書きなら「2IN1 / 4IN1」を「縦書き」に、横書きなら「横書き」に設定してください。ただし、原稿を自分から見て横向きにセットする場合は、原稿が縦書きなら「横書き」に、横書きなら「縦書き」に設定する必要があります。

ユーザ設定メニューでの設定変更のしかたについては、[設定管理ガイド](#)を参照してください。

以下は、片面原稿を縦向き（自分から見て読める向き）にセットしたときのコピーの仕上がりを表しています。

2IN1（横書きの原稿）

原稿セットの向き

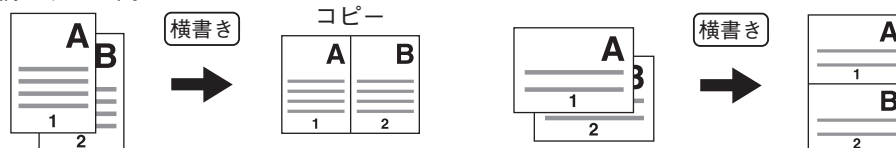

2IN1（縦書きの原稿）

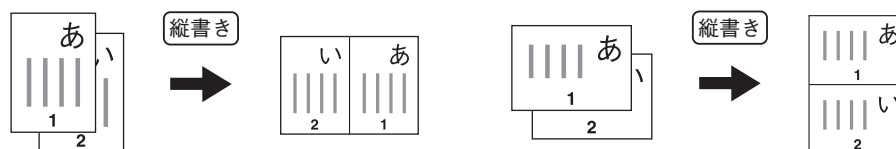

4IN1（横書きの原稿）

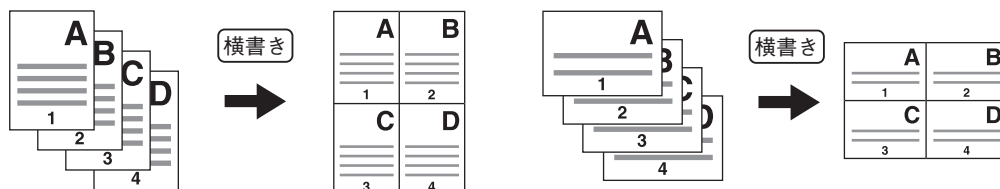

4IN1（縦書きの原稿）

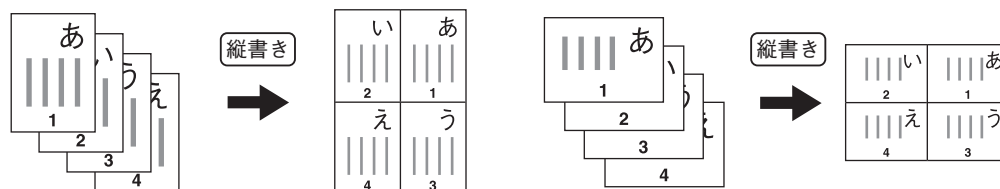

両面2IN1（横書きの原稿）

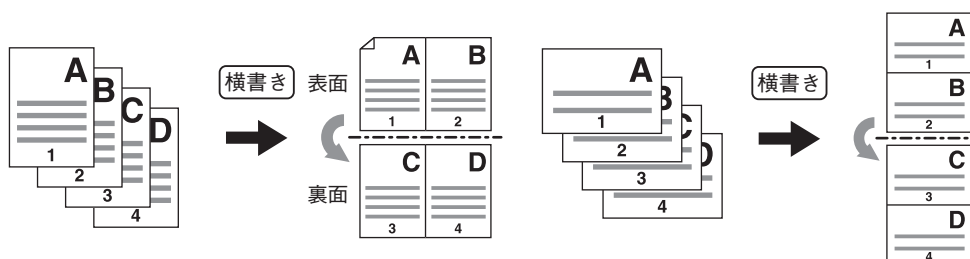

両面2IN1（縦書きの原稿）

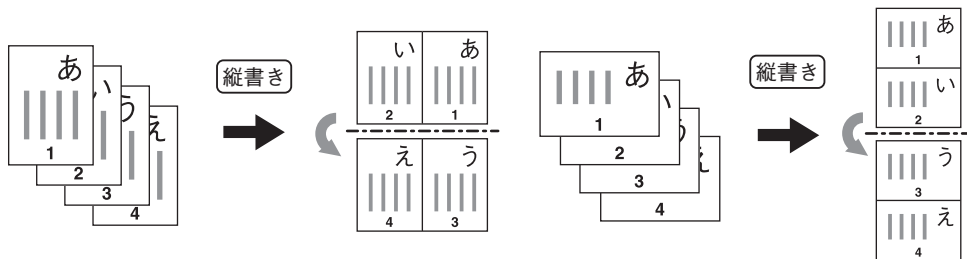

両面4IN1（横書きの原稿）

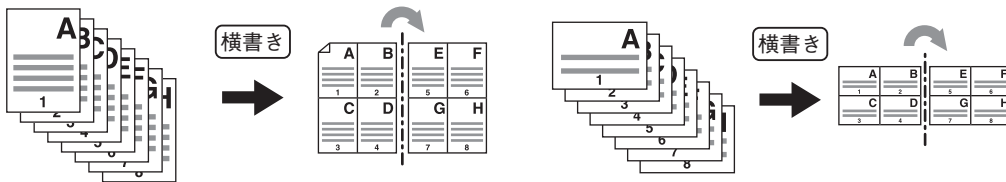

両面4IN1（縦書きの原稿）

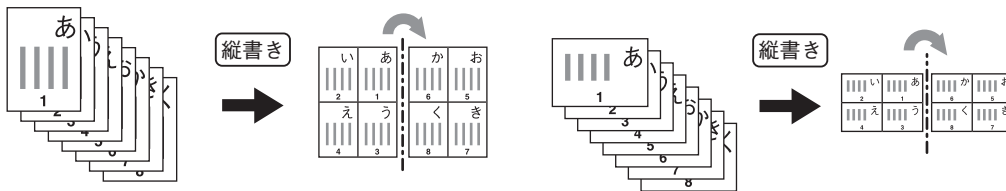

1 用紙をセット（確認）します。

手差しコピーする場合は、必ず用紙サイズの設定を行ってください。

補足

原稿と異なるサイズ of 用紙にコピーする場合は、基本画面で [拡大・縮小] を押して以下の画面に入り、用紙サイズを選び、[自動倍率選択] を押してから、[OK] を押してください。

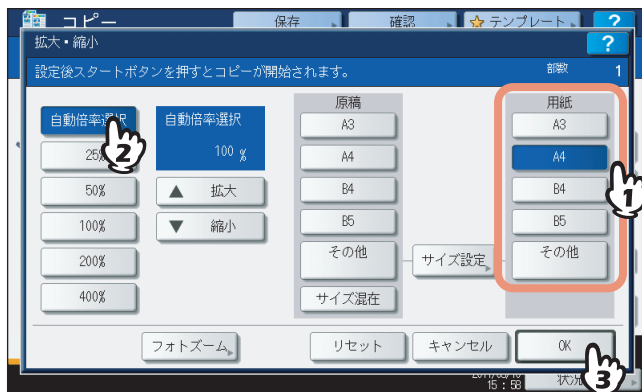

2 原稿をセットします。

3 応用画面で、[2IN1 / 4IN1] を押します。



4 2IN1 / 4IN1の設定を行います。

- 1) 用紙1ページに原稿2ページ分を印刷したい場合は [2IN1] を、4ページ分を印刷したい場合は [4IN1] を選びます。
- 2) 両面設定を選びます。
- 3) [OK] を押します。



5 必要に応じてその他のコピー機能を設定し、[スタート] ボタンを押します。

自動両面原稿送り装置（オプション）を使用した場合は、原稿を読み込み、コピーを開始します。原稿ガラス上に原稿をセットした場合は、引き続き手順6、7を行ってください。

6 次の原稿をセットし、[次原稿] または操作パネルの [スタート] ボタンを押します。

次の原稿が読み込まれます。すべての原稿の読み込みが終了するまでこの操作を繰り返します。

7 すべての原稿を読み込み終わったら、[読み込み終了] を押します。

コピーを開始します。

マガジンソート

複数枚の原稿を、冊子のようなページ構成にしてコピーできます（マガジンソート）。サドルステッチフィニッシャを使用すると、自動的に中折りして中央部をステイプルすることもできます（マガジンソート & サドルステッチ）。

マガジンソート

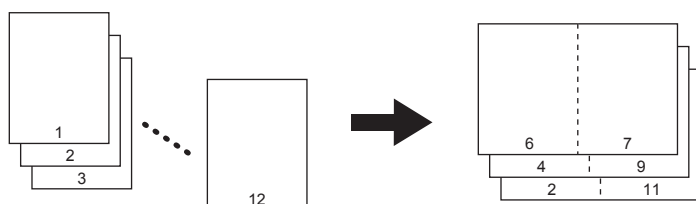

マガジンソート & サドルステッチ

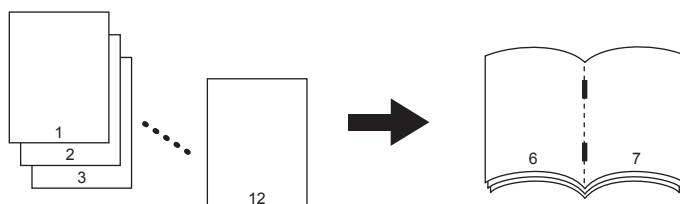

マガジンソート機能には、ここで説明している応用画面から操作する方法と、基本画面から操作する方法の2通りがあります。基本画面から操作する方法については、以下のページを参照してください。

☞ P.75 「マガジンソート／中折り／サドルステッチ」

1 用紙をセット（確認）します。

以下のサイズの内紙が使えます。

マガジンソート：A3、A4-R、A5-R、B4、B5-R

マガジンソート & サドルステッチ：A3、A4-R、B4

2 用紙サイズを設定します。

カセット給紙の場合：☞ P.52 「原稿と同じサイズの内紙を自動的に選択する」

手差しコピーの場合：☞ P.37 「手差しコピー」

3 原稿をセットします。

補足

右の図のように、縦長の原稿を横向きにセットしてマガジンソートまたはマガジンソート & サドルステッチを使用するときは、応用画面の「両面時の画像の向き」の設定に注意してください。

原稿が横書きの場合は設定をオンに、原稿が縦書きの場合は設定をオフにすると正しいページ構成に仕上がります。

☞ P.126 「両面時の画像の向き」

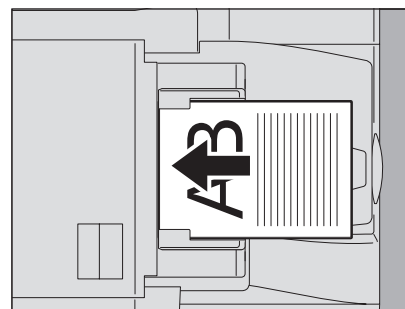

4 応用画面で、[マガジンソート] を押します。

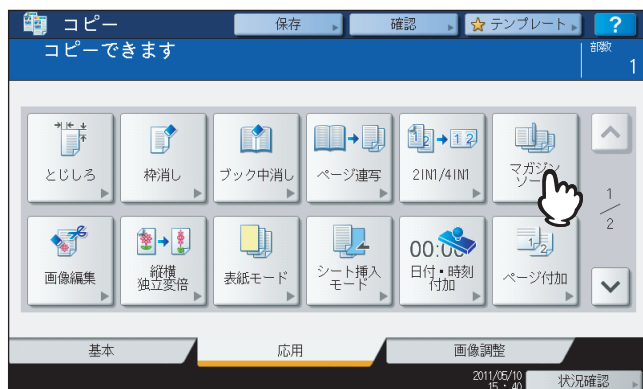

5 サドルステッチと、とじしろ幅を設定します。

- 1) サドルステッチを行う場合は [ステイプルON] を、行わない場合は [ステイプルOFF] を押します。
- 2) [▼ 2 mm] と [▲ 30 mm] を押してとじしろ幅を調整します。
- 3) [OK] を押します。

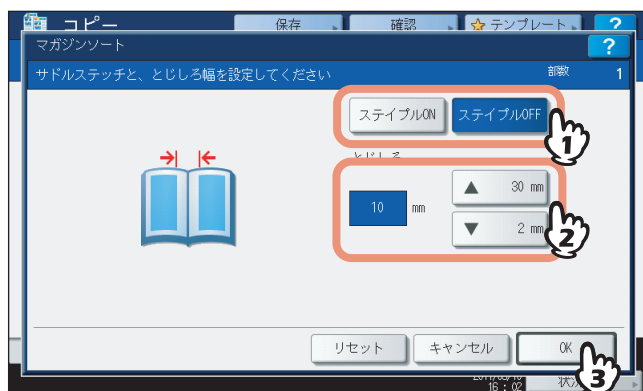

補足

サドルステッチできる枚数については、以下のページを参照してください。
P.75 「マガジンソート／中折り／サドルステッチ」

6 必要に応じてその他のコピー機能を設定し、[スタート] ボタンを押します。

読み取った原稿に対してさまざまな画像編集処理を行うことができます。

トリミング：原稿上の指定したエリアだけを残してコピーします。

マスキング：原稿上の指定したエリアを隠してコピーします。

鏡像：原稿全体を左右反転させてコピーします。

ネガポジ反転：原稿全体の濃淡を反転させてコピーします。

■ トリミング／マスキング

原稿上の、指定したエリアだけを残してコピーしたり（トリミング）、指定したエリアを隠してコピーしたり（マスキング）できます。同一原稿上で4つまでエリア指定できます。エリアは長方形で指定します。

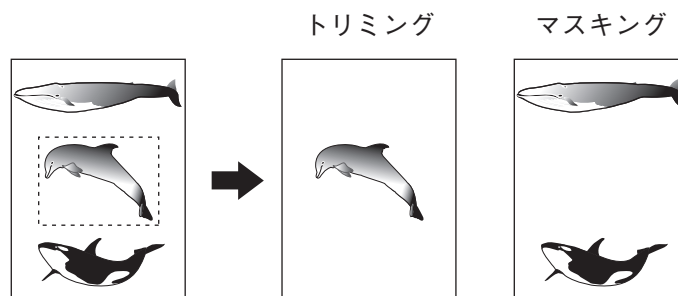

補足

- 定形サイズの原稿のみ編集できます。
- 原稿および用紙サイズの設定が正しくないと、コピーしたい部分が用紙に入りきらないことがあります。

1 用紙をセット（確認）します。

手差しコピーする場合は、必ず用紙サイズの設定を行ってください。

2 応用画面で、[画像編集] を押します。

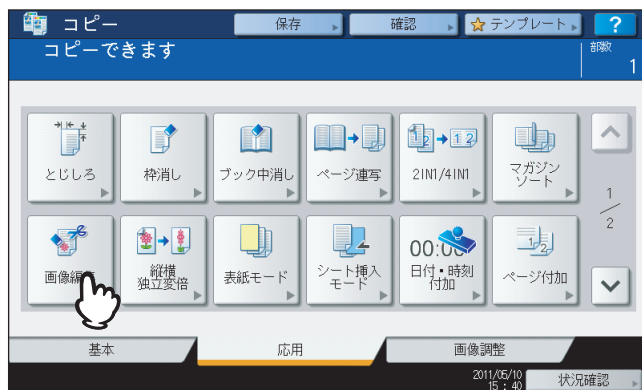

3 [トリミング] または [マスキング] を選びます。

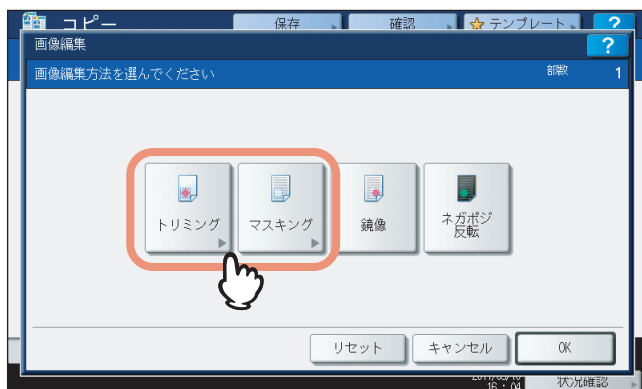

4 原稿ガラス上に、コピーしたい面を上にして原稿を置きます。

原稿面を上にして、原稿の下端を手前にし、左上のコーナーに突き当てるようにして置きます。原稿スケールのサイズ目盛りに合わせます。

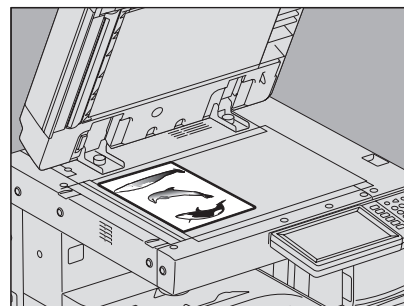

⚠ 注意

原稿ガラスの上に重い物 (4 kg以上) を載せたり、強く押したりしないこと
ガラスが割れ、けがの原因となります。

5 エリア指定のため、原稿ガラスの左側と奥側のスケールを使って、以下の4つの数値を読みます。

- X1: 左上コーナーから指定エリアの左端までの距離
- X2: 左上コーナーから指定エリアの右端までの距離
- Y1: 左上コーナーから指定エリアの上端までの距離
- Y2: 左上コーナーから指定エリアの下端までの距離

原稿スケールの目盛りは2 mm間隔です。

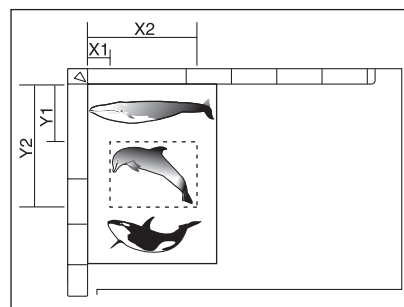

6 読み取った数値を入力します。

- 1) [X1] ~ [Y2] の各ボタンを押して、数値をテンキーで入力します。
- 2) 同一原稿上で、エリアを最大4つまで指定できます。複数のエリアを指定したい場合は、[エリア1] ~ [エリア4] を押してエリアを選んでから、同様に数値を入力します。
- 3) すべてのエリアを指定し終わったら、[OK] を押します。

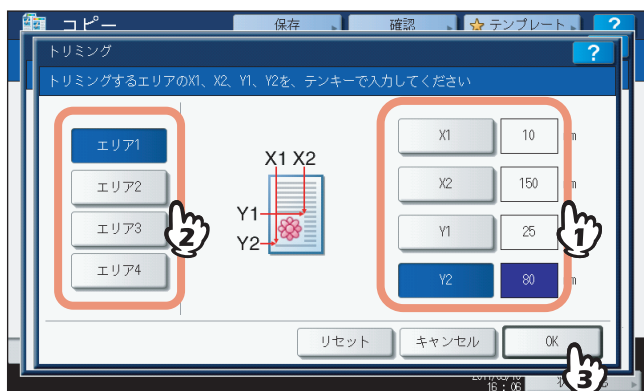

7 原稿を裏返してセットします。

原稿面を下にして、原稿の下端を手前に向け、左上のコーナーに突き当てるようにして原稿ガラス上に置きます。

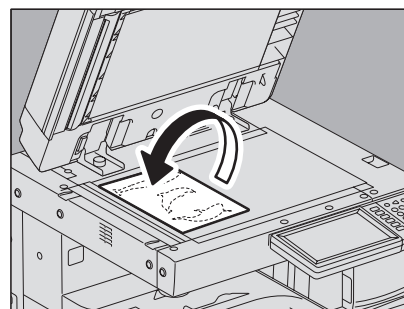

8 必要に応じてその他のコピー機能を設定し、[スタート] ボタンを押します。

■ 鏡像／ネガポジ反転

原稿全体を左右反転させてコピーできます（鏡像）。また、原稿全体の濃淡を反転させてコピーできます（ネガポジ反転）。



注意

ネガポジ反転は、カラーモードが「ブラック」または「フルカラー」のときのみ使用できます。

1 用紙をセット（確認）します。

手差しコピーする場合は、必ず用紙サイズの設定を行ってください。

2 原稿をセットします。

3 応用画面で、[画像編集] を押します。

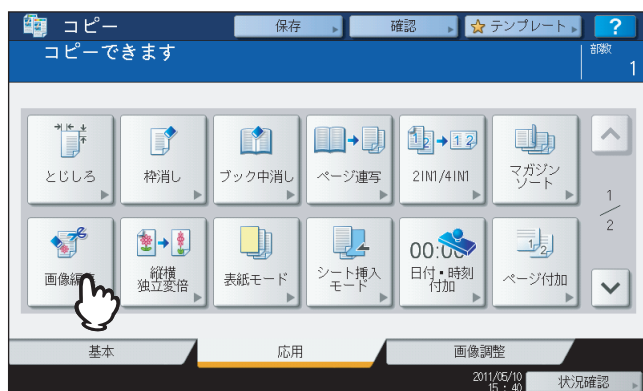

4 [鏡像] または [ネガポジ反転] を選び、[OK] を押します。

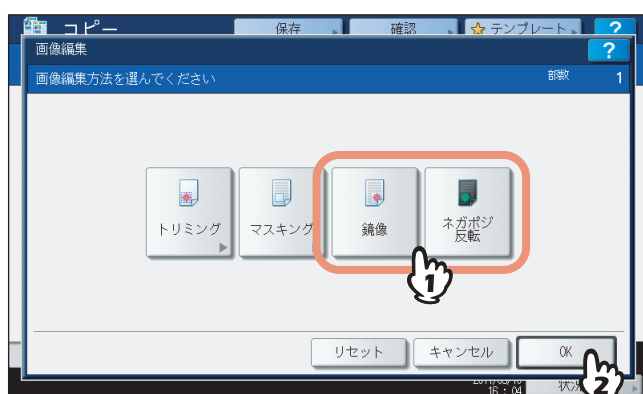

5 必要に応じてその他のコピー機能を設定し、[スタート] ボタンを押します。

縦横独立変倍

縦方向と横方向に、コピー倍率を別々に指定します。

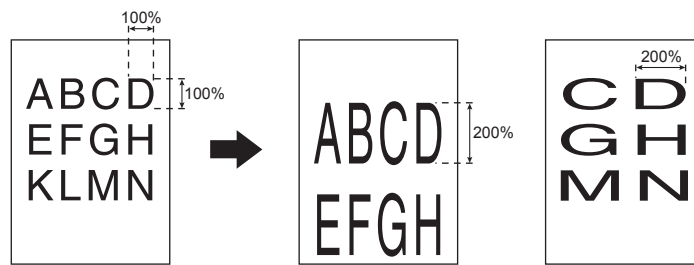

注意

倍率の設定範囲は25～400%です。ただし、以下の場合は25～200%になります。

- カラーモードが「フルカラー」または「オートカラー」のとき
- 原稿モードが「グレースケール」のとき
- カラーモードが「ブラック」で、原稿モードが「写真」のとき
- 2色コピー機能を使用しているとき
- 単色カラー機能を使用しているとき
- 原稿を自動両面原稿送り装置（オプション）にセットするとき

1 用紙をセット（確認）します。

手差しコピーする場合は、必ず用紙サイズの設定を行ってください。

2 原稿をセットします。

3 応用画面で、[縦横独立変倍] を押します。

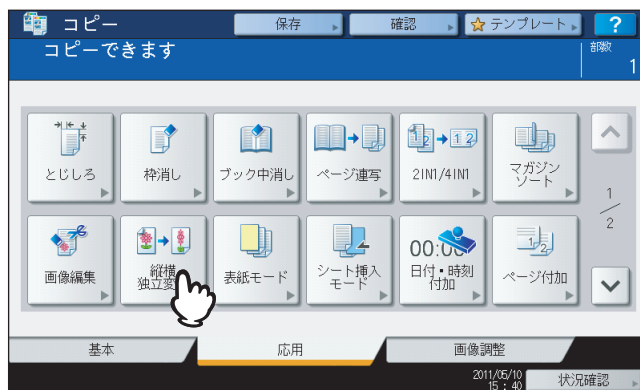

4 縦と横の倍率を設定します。

- 1) [X] を押し、[▼ 25%] と [▲ 400%] を使って横の倍率を変更します。
- 2) [Y] を押し、[▼ 25%] と [▲ 400%] を使って縦の倍率を変更します。
- 3) [OK] を押します。

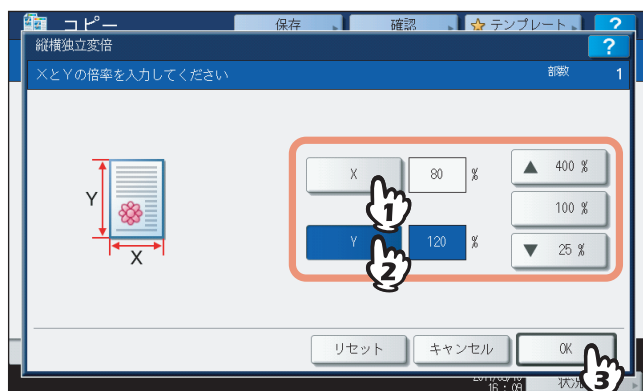

5 必要に応じてその他のコピー機能を設定し、[スタート] ボタンを押します。

表紙モード

色つきの用紙など、通常のコピーに使う用紙とは異なる用紙を、表（おもて）表紙や裏表紙として挿入することができます。また、挿入する表表紙や裏表紙にコピーを行うかどうかを、以下の表のように細かく指定できます。

表表紙		裏表紙	
選択肢	意味	選択肢	意味
無し	表表紙を挿入しない	無し	裏表紙を挿入しない
シート挿入	表表紙を白紙のまま挿入する	シート挿入	裏表紙を白紙のまま挿入する
表紙コピー	表表紙の表面にコピーして挿入する	表紙コピー	裏表紙の表面にコピーして挿入する
両面	表表紙の両面にコピーして挿入する	両面	裏表紙の両面にコピーして挿入する
		裏表紙の裏面	裏表紙の裏面にコピーして挿入する

例：表表紙に「表紙コピー」を、裏表紙に「シート挿入」を指定した場合：表面にコピーした表表紙と、白紙の裏表紙を挿入します。

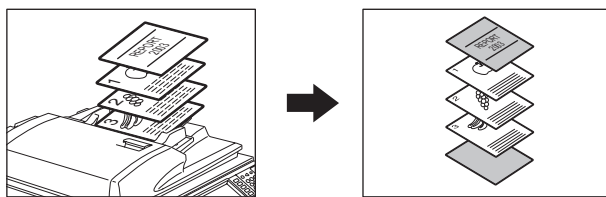

1 表紙用の紙をセットします。

表紙用の紙は、表紙用に設定したカセット、または手差しトレイにセットしてください。

注意

- 表紙用のカセットにセットする場合は、用紙タイプ（「表紙」を選択）、サイズおよび厚さの設定が必要です。
P.17 「用紙タイプの設定」
- 手差しトレイにセットする場合は、サイズと厚さの設定が必要です。
P.37 「手差しコピー」
- 表紙用の紙と、それ以外のページの用紙は、サイズと向きを合わせてください。

2 表紙以外の用紙をセット（確認）します。

3 原稿をセットします。

原稿ガラス上にセットする場合は、1枚目の原稿からセットしてください。

4 応用画面で、[表紙モード] を押します。

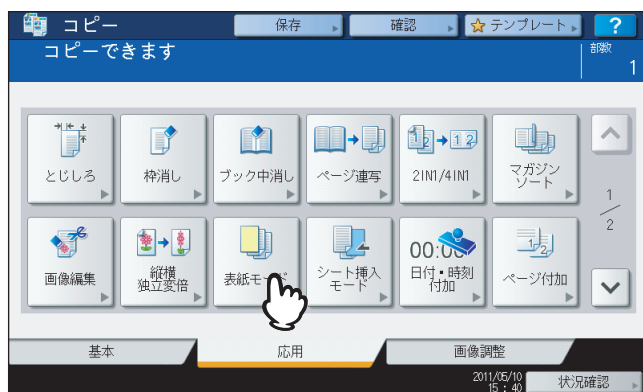

5 表表紙と裏表紙の設定を選び、[OK] を押します。

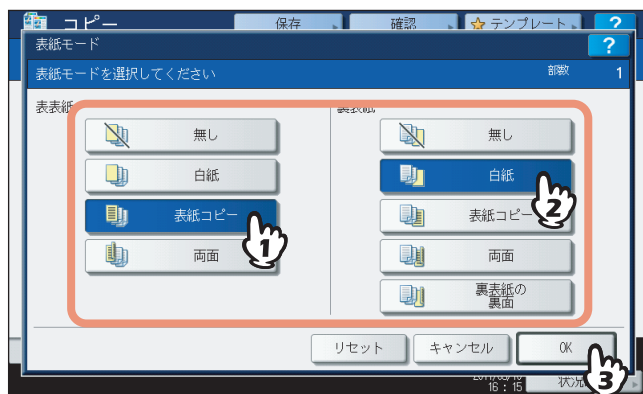

補足

表表紙に[表紙コピー]を設定して、片面原稿を両面コピーする場合、表表紙用の用紙は片面コピーとなります。

6 [基本] タブを押して基本画面に入り、表紙以外の用紙が入っているカセットを選びます。

表紙用の紙と同じサイズの内紙を、同じ向きにセットしておく必要があります。

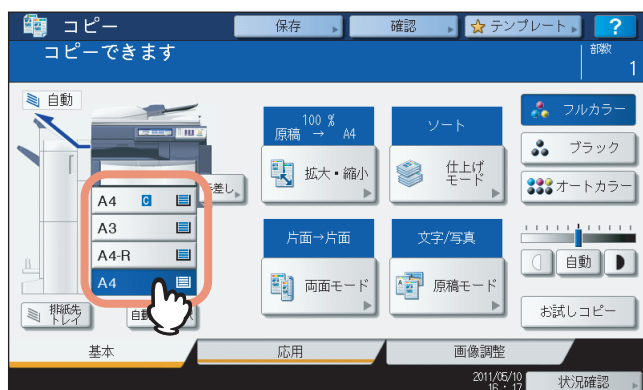

7 必要に応じてその他のコピー機能を設定し、[スタート] ボタンを押します。

自動両面原稿送り装置（オプション）を使用した場合は、原稿を読み込み、コピーを開始します。原稿ガラス上に原稿をセットした場合は、引き続き手順8、9を行ってください。

8 次の原稿をセットし、[次原稿] または操作パネルの [スタート] ボタンを押します。

次の原稿が読み込まれます。すべての原稿の読み込みが終了するまでこの操作を繰り返します。

9 すべての原稿を読み込み終わったら、[読み込み終了] を押します。

コピーを開始します。

シート挿入モード

色つきの用紙など、通常のコピーに使う用紙とは異なる用紙を、指定したページに挿入できます。シートは2種類まで設定でき、2種類合わせて最大で50か所に挿入できます。シート挿入モードには、以下の2通りがあります。

シートコピー：指定したページにシートをコピーして挿入します。

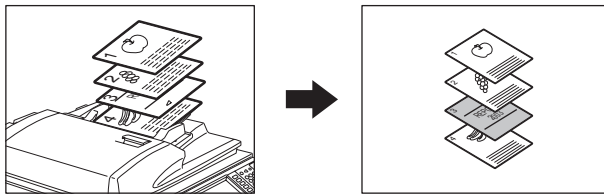

シート挿入：指定したページの前に、白紙のシートを挿入します。

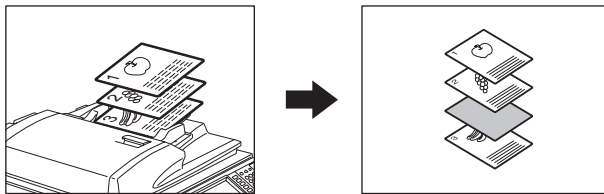

1 シート用の紙をセットします。

シート用の紙は、シート用に設定したカセット、または手差しトレイにセットしてください。

注意

- シート用のカセットにセットする場合は、用紙タイプ（「シート1」、「シート2」を選択）、サイズおよび厚さの設定が必要です。
📖 P.17 「用紙タイプの設定」
- 手差しトレイにセットする場合は、サイズと厚さの設定が必要です。
📖 P.37 「手差しコピー」
- シート用の紙と、それ以外のページの用紙は、サイズと向きを合わせてください。

2 通常使用する用紙をセット（確認）します。

3 原稿をセットします。

原稿ガラス上にセットする場合は、1枚目の原稿からセットしてください。

4 応用画面で、[シート挿入モード] を押します。

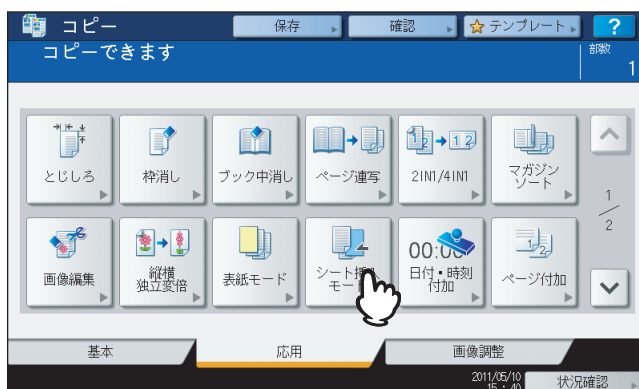

5 [シートコピー] または [シート挿入] を選びます。

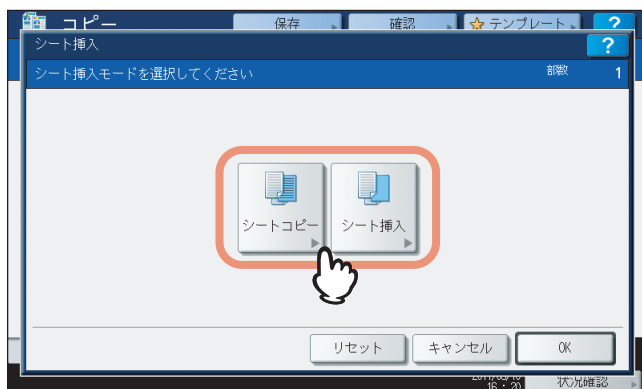

6 シートを挿入するページを設定します。

- 1) 挿入するシートを、「シート1」、「シート2」から選びます。
- 2) シートを挿入するページ (1~1000) をテンキーで入力し、[セット] を押します。複数箇所にシートを挿入する場合は、1) と2) を繰り返します。
- 3) シートを挿入するページを設定し終わったら、[OK] を押します。

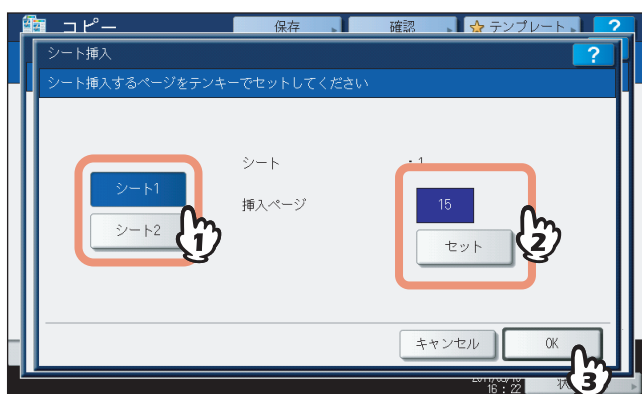

補足

- 手順5で [シートコピー] を選んだ場合は、指定したページにコピーされたシートが挿入されます。[シート挿入] を選んだ場合は、指定したページの前に白紙のシートが挿入されます。
- 挿入ページは [シート1] と [シート2] 合わせて50か所まで指定できます。

7 [基本] タブを押して基本画面に入り、シート以外の用紙が入っているカセットを選びます。

シート用の紙と同じサイズの内紙を、同じ向きにセットしておく必要があります。

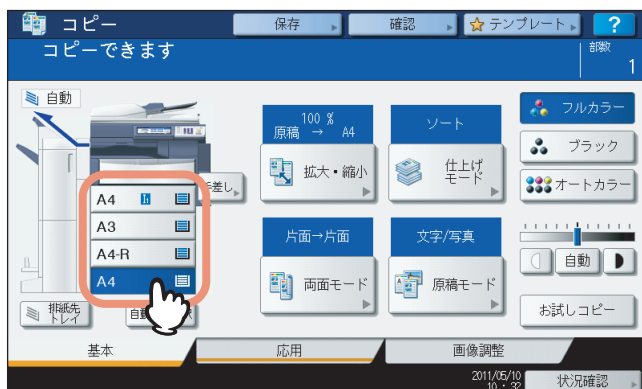

-
- 8** 必要に応じてその他のコピー機能を設定し、[スタート] ボタンを押します。
自動両面原稿送り装置（オプション）を使用した場合は、原稿を読み込み、コピーを開始します。
原稿ガラス上に原稿をセットした場合は、引き続き手順9、10を行ってください。
 - 9** 次の原稿をセットし、[次原稿] または操作パネルの [スタート] ボタンを押します。
次の原稿が読み込まれます。すべての原稿の読み込みが終了するまでこの操作を繰り返します。
 - 10** すべての原稿の読み込みが終了したら、[読み込み終了] を押します。
コピーを開始します。

日付・時刻付加

コピーするときに、日付と時刻を印刷できます。

短手方向の下部に印刷

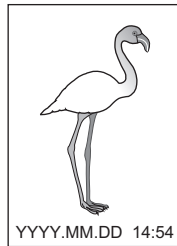

長手方向の上部に印刷

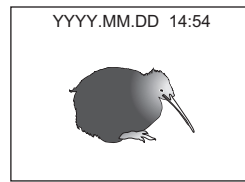

- 1 用紙をセット（確認）します。
- 2 原稿をセットします。
- 3 応用画面で、[日付・時刻付加] を押します。



4 日付と時刻を印刷する向きと位置を指定します。

- 1) 向きを選びます。
- 2) 位置を選びます。
- 3) [OK] を押します。

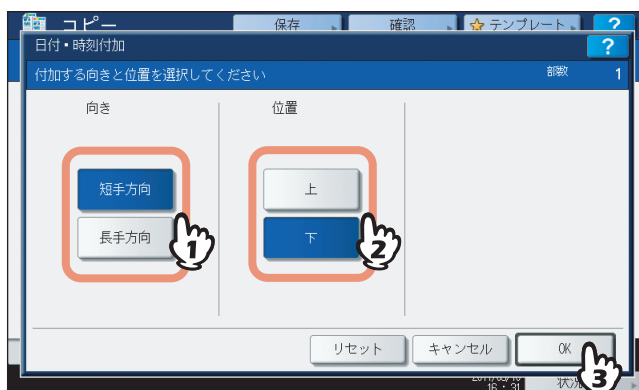

5 必要に応じてその他のコピー機能を設定し、[スタート] ボタンを押します。

ページ付加

コピーするときに、ページ番号を印刷できます。

短手方向の下中央部に印刷

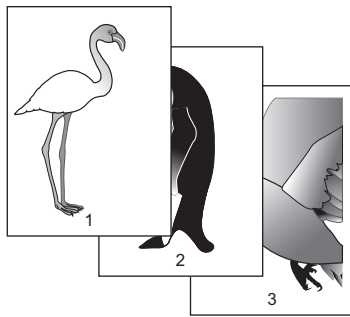

長手方向の上右部に印刷

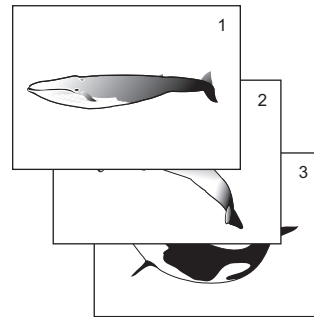

- 1 用紙をセット（確認）します。
- 2 原稿をセットします。
- 3 応用画面で、[ページ付加] を押します。

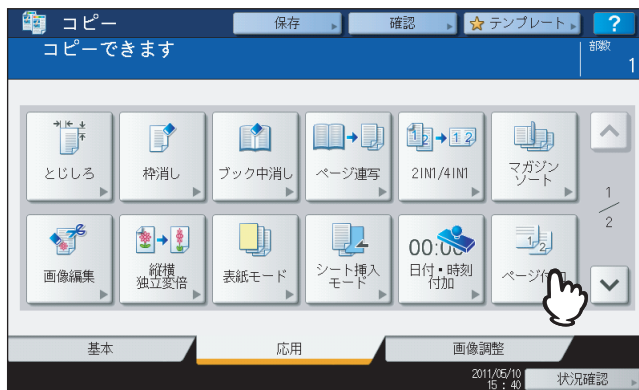

4 ページ番号を印刷する向きと位置を指定します。

- 1) 向きを選びます。
- 2) 位置を選びます。
- 3) 開始ページを指定したい場合は、 を押して手順5に進んでください。指定しない場合は、[OK] を押して手順6に進んでください。

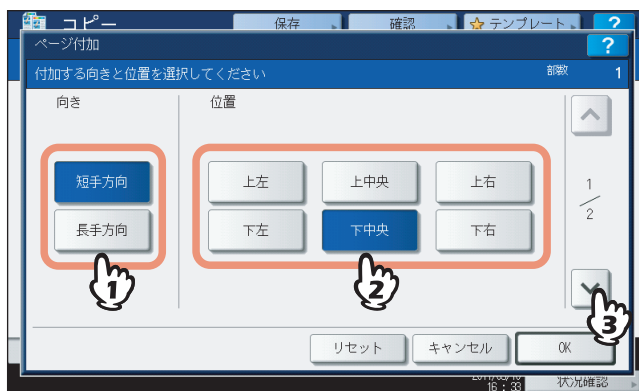

5 開始ページを指定します。

- 1) 開始ページをテンキーで入力します。
- 2) [OK] を押します。

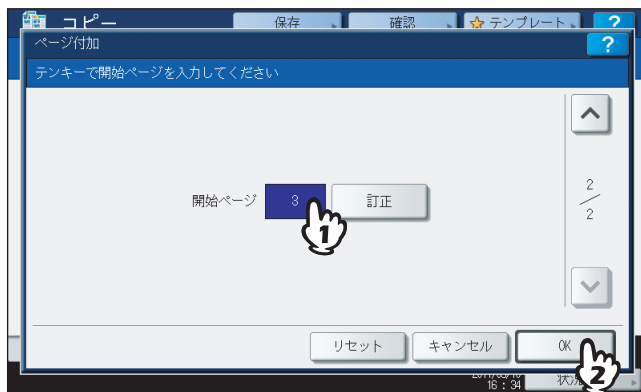

6 必要に応じてその他のコピー機能を設定し、[スタート] ボタンを押します。

ビルドジョブ

いくつかの束（ジョブ）から成る原稿を、束ごとに設定や読み込み元（自動両面原稿送り装置または原稿ガラス）を変えて読み込んでから、まとめてコピーや保存を行います。たとえば、A3サイズの複数枚の文字原稿、新聞の切り抜き、雑誌の写真ページ、A4サイズの複数枚の写真原稿などを、それぞれ最適な設定で読み込んでから、読み込んだ順番にまとめてコピーできます。

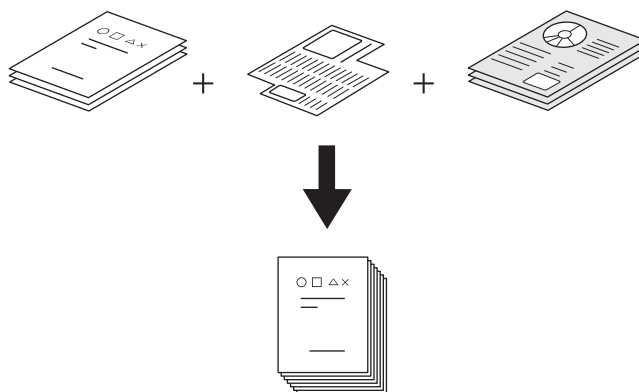

注意

- 全体で、最大1000ページの原稿を扱えます。ジョブの数に制限はありません。
- 使用できない機能や、最初に読み込んだジョブの設定がすべてのジョブに適用される機能があります。以下の表を参考にして設定を行ってください。

使用できない機能	すべてのジョブに共通して適用される機能	ジョブごとに変更可能な機能
自動用紙選択 ブック両面 2色コピー 画像編集 縦横独立変倍 表紙モード シート挿入モード マガジンソート マガジンソート&サドルステッチ マガジンソート&中折り 2IN1 / 4IN1 全面複写 イメージリポート	保存 混在サイズ原稿の設定 出力用紙サイズ 仕上げモード フォトズーム とじしろ ブック中消し 日付・時刻付加 ページ付加 両面時の画像の向き 左／右とじ 上／下とじ 白紙ページ除去	倍率 自動倍率選択（ビルドジョブ時の初期設定） 原稿サイズ 原稿モード カラーモード ブック両面を除く両面設定（片面→片面、両面→片面、片面→両面、両面→両面） 下地調整 シャープネス 枠消し ページ連写 原稿送りモード 原稿外消去

1 応用画面で、[ビルドジョブ] を押します。

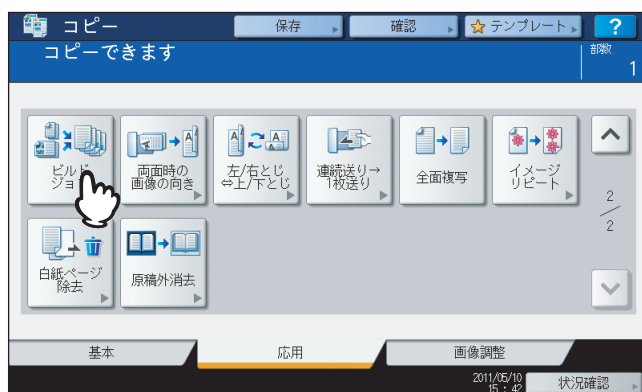

2 [OK] を押します。

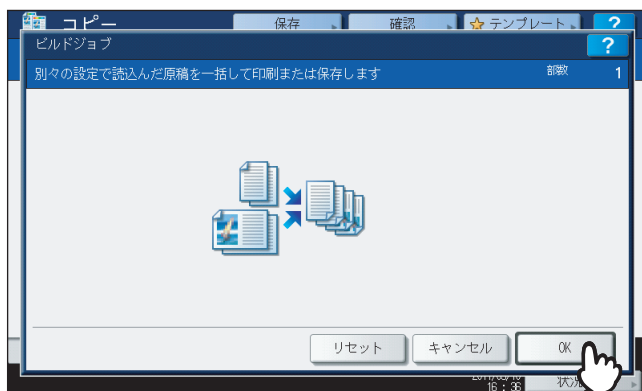

ビルドジョブ機能が設定され、画面には以下のように表示されます。

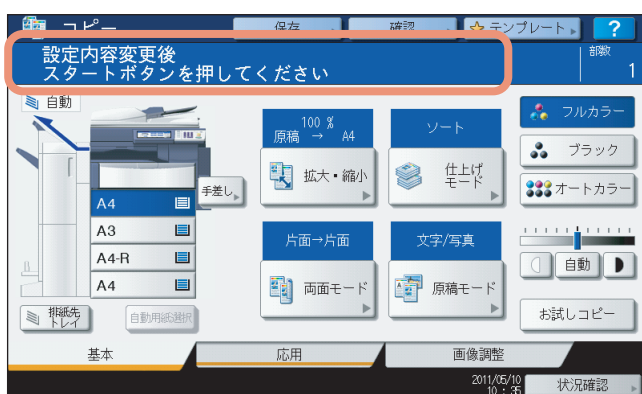

3 最初の原稿の束をセットし、適用したい機能の設定を行います。

補足

- 原稿ガラス上に原稿をセットする場合は、1ページで1ジョブの扱いになります。
- 自動両面原稿送り装置を使って混在サイズ原稿をセットする場合は、以下のページを参照してください。
P.54 「異なるサイズの原稿を一緒にコピーする」
- 特定のカセットを使用したい場合は、使用するカセットを選んでください。

注意

- 現在設定している機能を確認したいときは、[確認] を押してください。
- 設定を変更したいときは [リセット] ボタンを押して、手順1からやり直してください。

4 [スタート] ボタンを押します。

原稿が読み込まれます。読み込みが終わると以下の画面が表示されます。

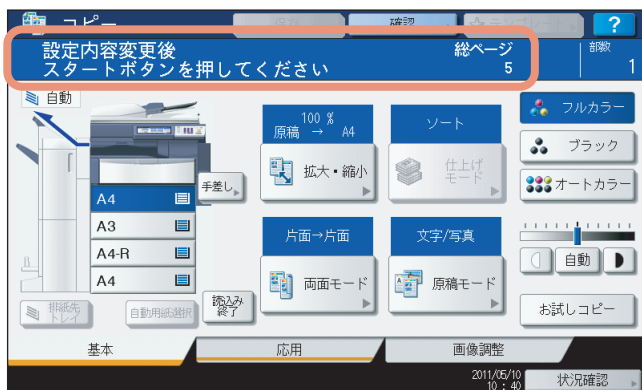

5 次の原稿の束をセットし、適用したい機能の設定を行います。

すべての原稿の読み込みが終わるまで、手順4と5を繰り返します。

注意

設定を何も変更しないと、直前のジョブの設定のままコピーされます。

6 すべての原稿の読み込みが終わったら、必要に応じてコピー部数を変更してから、[読み終了] を押します。

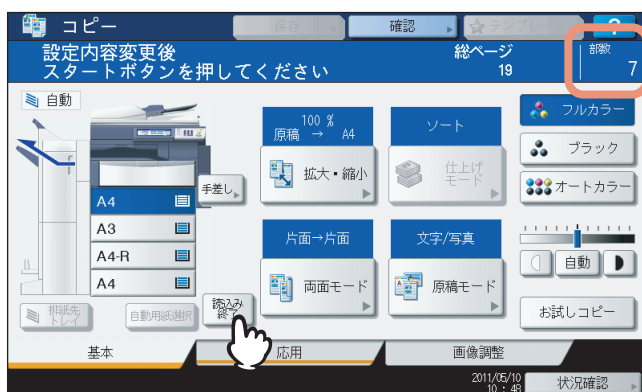

コピーを開始します。保存機能を設定している場合は保存を開始します。

両面時の画像の向き

縦長の片面原稿を横向きにセットして用紙の両面にコピーすると、通常は上下開きの向きに仕上がります。「両面時の画像の向き」の機能を使うと、左右開きの向きに上げることができます。

また、縦長の左右開きの両面原稿を用紙の片面にコピーすると、通常は1ページごとに画像の向きが逆さまになります。「両面時の画像の向き」の機能を使うと、画像の向きをそろえることができます。

縦長の片面原稿を横向きにセットして用紙の両面にコピーする場合

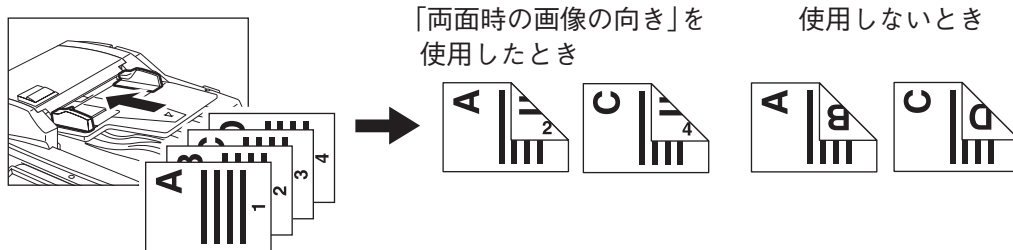

縦長の左右開きの両面原稿を用紙の片面にコピーする場合

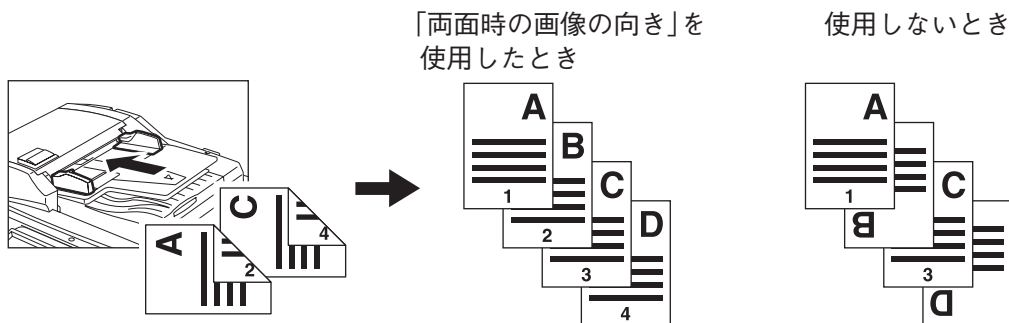

- 1 用紙をセット（確認）します。
- 2 原稿をセットします。
- 3 両面設定を行います。
📖 P.80 「両面設定」
- 4 応用画面で、「両面時の画像の向き」を押します。



5 [OK] を押します。



「両面時の画像の向き」の機能が設定されます。

6 必要に応じてその他のコピー機能を設定し、[スタート] ボタンを押します。

左／右とじ－上／下とじ

両面原稿を用紙の両面にコピーするとき、裏面を180度回転させてコピーできます。この機能は、左右開きの原稿から、上下開きのコピーをとりたいとき（またはその反対の場合）に便利です。

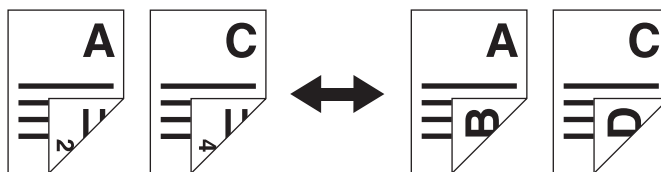

- 1 用紙をセット（確認）します。
- 2 原稿をセットします。
- 3 応用画面で、[左／右とじ－上／下とじ] を押します。



- 4 [OK] を押します。

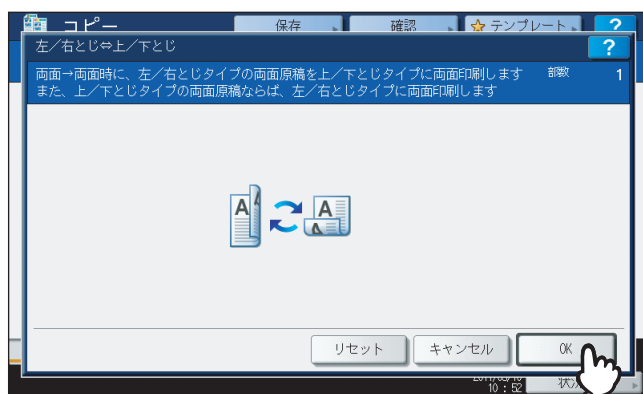

「左／右とじ－上／下とじ」の機能が設定されます。

- 5 必要に応じてその他のコピー機能を設定し、[スタート] ボタンを押します。

連続送り→1枚送り

自動両面原稿送り装置（オプション）を使用した場合の原稿の送りかたを、「連続送り」から「1枚送り」に切り替えます。原稿の送りかたには以下の2通りがあります。

連続送り：自動両面原稿送り装置に原稿をセットした状態で [スタート] ボタンを押すと、原稿が連続して送り込まれコピーされます。一度に複数枚の原稿をコピーする場合に便利です。機体設置時の初期設定です。

1枚送り：セットした原稿が自動的に送り込まれます。1枚の原稿をコピーすることが多い場合に便利です。

注意

「1枚送り」に設定しているときは、原稿は1枚ずつセットしてください。一度に複数枚の原稿をセットすると、画像が傾いたり原稿がつまったりする原因となります。

- 1 用紙をセット（確認）します。
- 2 応用画面で、[連続送り→1枚送り] を押します。



- 3 [OK] を押します。

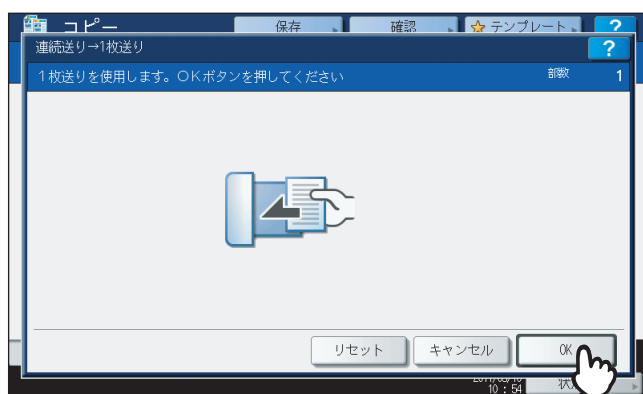

原稿送りモードが「1枚送り」に設定されます。

- 4 必要に応じてその他のコピー機能を設定します。

5 自動両面原稿送り装置に原稿を1枚ずつセットします。

原稿が自動的に引き込まれ、以下の画面が表示されます。

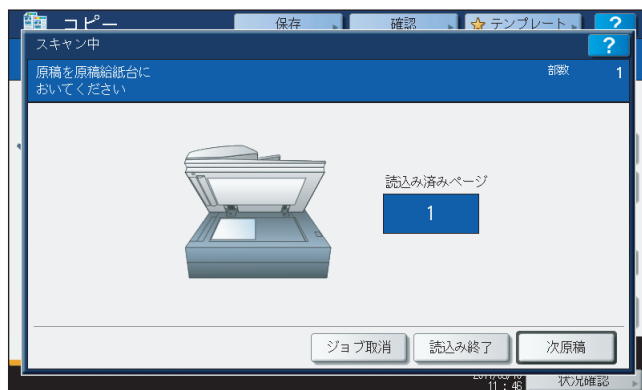

さらに原稿がある場合は、同様にセットします。[次原稿] を押しても押さなくても、原稿は自動的に引き込まれます。

6 すべての原稿の読み込みが終わったら、[読み込み終了] を押します。

補足

読み込みを中止したいときは、[ジョブ取消] を押してください。

全面複写

原稿の端の部分にまで、コピーしたい画像や書き込みがある場合に使用します。端の部分までコピーできるよう、通常より1~5%程度小さくコピーします。

- 1 用紙をセット（確認）します。
- 2 原稿をセットします。
- 3 [拡大・縮小] を押します。

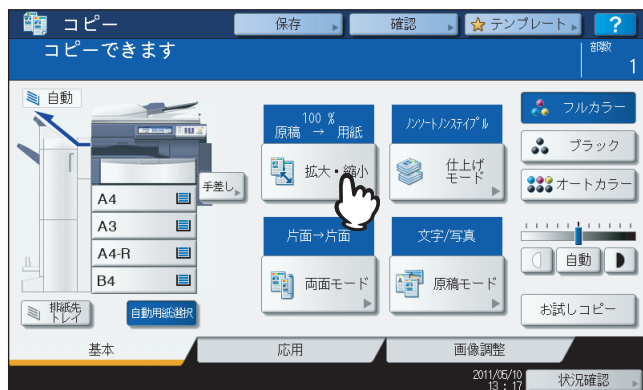

4 原稿と用紙のサイズを選びます。

- 1) 原稿のサイズを選びます。
- 2) 用紙のサイズを選びます。
- 3) [OK] を押します。

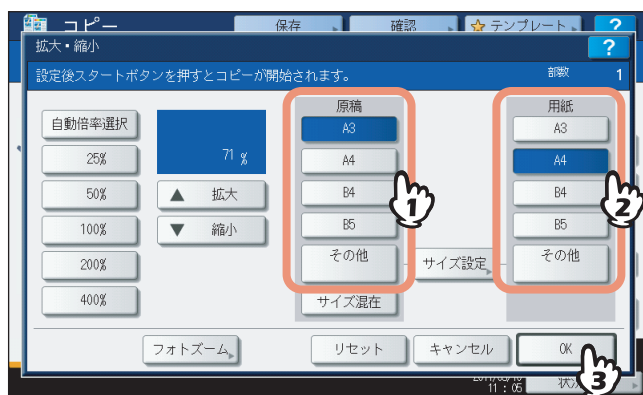

基本画面に戻ります。

5 応用画面で、[全面複写] を押します。



6 必要に応じてその他のコピー機能を設定し、[スタート] ボタンを押します。

イメージリポート

原稿上で指定したエリアを、指定した回数だけ用紙の縦方向に繰り返しコピーします。

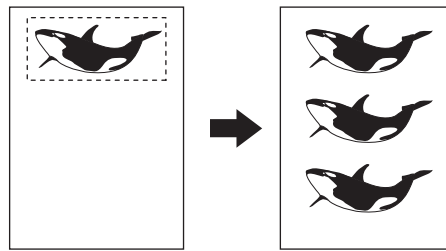

補足

- リポート回数は最大8回まで指定できます。
- 定形サイズ of 原稿にのみ使用できます。

注意

この機能をテンプレートに登録する場合は、登録時に「自動実行」を無効にしてください。「自動実行」を有効にすると原稿サイズを検知しないため、正しくコピーされない場合があります。

📖 P.155 「テンプレート機能」

1 用紙をセット（確認）します。

手差しコピーする場合は、必ず用紙サイズの設定を行ってください。

2 応用画面で、[イメージリポート] を押します。

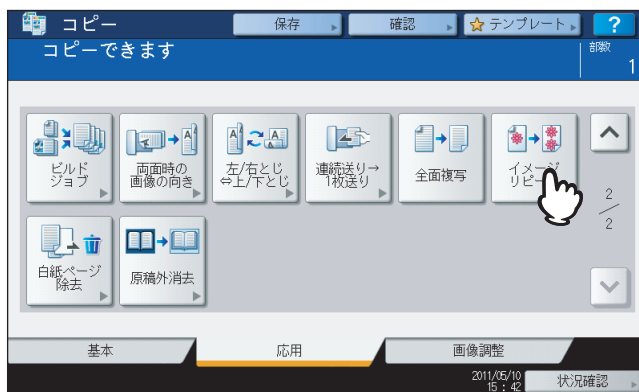

3 原稿ガラス上に、コピーしたい面を上にして原稿を置きます。

原稿面を上にして、原稿の下端を手前にし、左上のコーナーに突き当てるようにして置きます。原稿スケールのサイズ目盛りに合わせます。

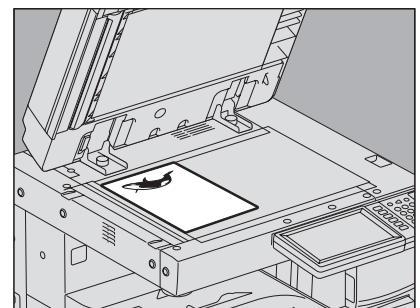

⚠ 注意

原稿ガラスの上に重い物（4 kg以上）を載せたり、強く押ししたりしないこと
ガラスが割れ、けがの原因となります。

4 エリア指定のため、原稿ガラスの左側と奥側のスケールを使って、以下の4つの数値を読みます。

- X1：左上コーナーから指定エリアの左端までの距離
- X2：左上コーナーから指定エリアの右端までの距離
- Y1：左上コーナーから指定エリアの上端までの距離
- Y2：左上コーナーから指定エリアの下端までの距離

原稿スケールの目盛りは2 mm間隔です。

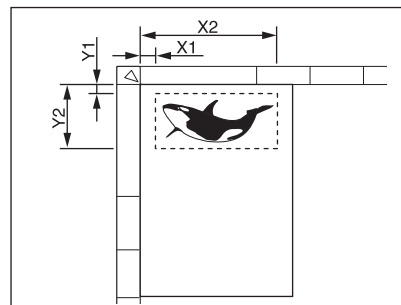

5 読み取った数値を入力し、リピート回数を指定します。

- 1) [X1] ~ [Y2] の各ボタンを押して、数値をテンキーで入力します。
- 2) [▼2] と [▲8] を押して、リピート回数を変更します。
- 3) [OK] を押します。

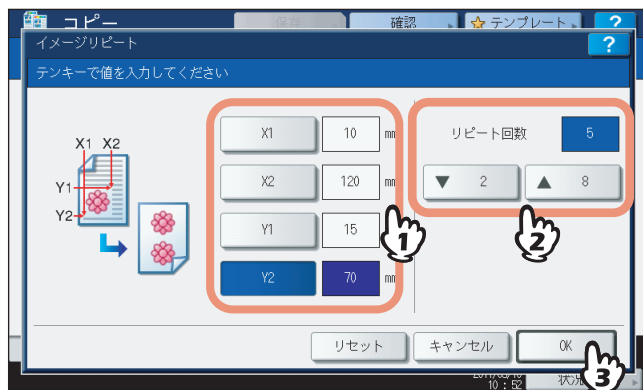

注意

- リピートコピーは用紙の右上から縦方向に行われます。
- 画像が用紙のサイズに収まらない場合、収まらない部分はコピーされません。

6 原稿を裏返してセットします。

原稿面を下にして、原稿の下端を手前に向け、左上のコーナーに突き当てるようにして原稿ガラス上に置きます。

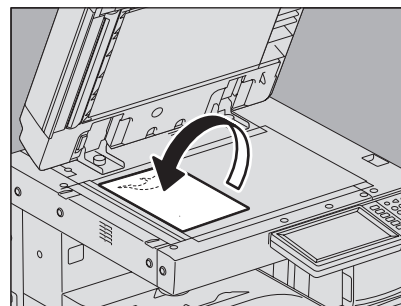

7 必要に応じてその他のコピー機能を設定し、[スタート] ボタンを押します。

白紙ページ除去

読み込んだ原稿に白紙が含まれているか判定し、白紙を抜いてコピーします。

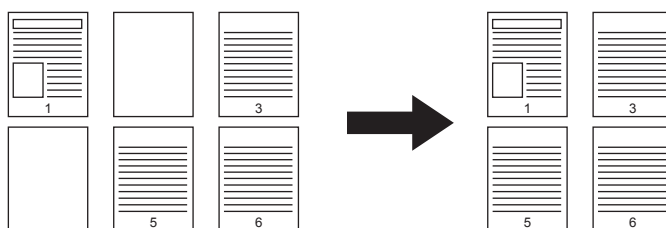

注意

- 以下のような原稿は、意図したとおりに判定できない場合があります。
 - 中間調の原稿
 - 白紙のページにページ番号だけが印刷されているものなど、印字されている部分ごく小さい原稿
- この機能を使って両面原稿を用紙の両面にコピーした場合、原稿に白紙が含まれていると、原稿とコピーでは表裏が一致しなくなります。

補足

白紙の判定基準は変更できます。詳しくは、[設定管理ガイド](#)を参照してください。

1 用紙をセット（確認）します。

手差しコピーする場合は、必ず用紙サイズの設定を行ってください。

2 原稿をセットします。

3 応用画面で、[白紙ページ除去] を押します。



4 [OK] を押します。

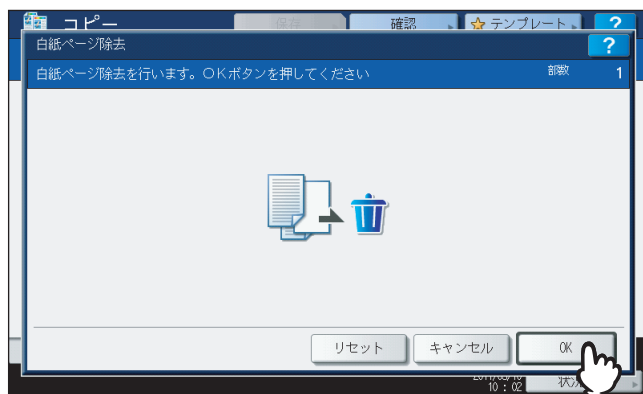

白紙ページ除去機能が設定されます。

5 必要に応じてその他のコピー機能を設定し、[スタート] ボタンを押します。
原稿が読み込まれ、コピーを開始します。白紙枚数を表すメッセージが約5秒間表示されます。

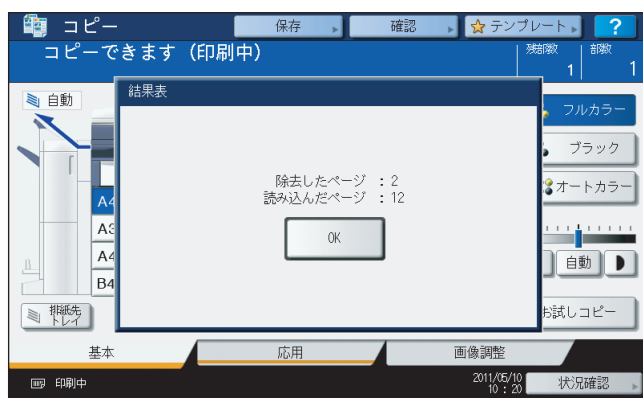

原稿外消去

冊子など厚手の原稿を原稿ガラス上に置いてコピーすると、原稿ガラスと原稿押さえとの間にすき間が生じるため、原稿以外の部分が黒く印刷されます。原稿外消去機能を使うと、原稿以外の部分を白くすることができます。

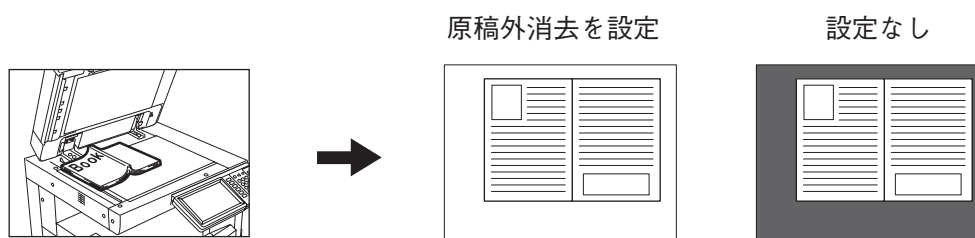

注意

- 原稿を自動両面原稿送り装置（オプション）にセットしてコピーする場合や、原稿カバーや自動両面原稿送り装置をしっかりと閉じた状態でコピーする場合は、この機能設定は無効となります。
- 濃度の調整は手動で行ってください。自動濃度調整機能は使用できません。
- 切れ込みがあるものなど、複雑な形状の原稿をコピーした場合には、原稿と原稿以外の部分の判定が適切に行われなかったことがあります。

1 用紙をセット（確認）します。

手差しコピーする場合は、必ず用紙サイズの設定を行ってください。

2 使いたい用紙が入っているカセットを選びます。

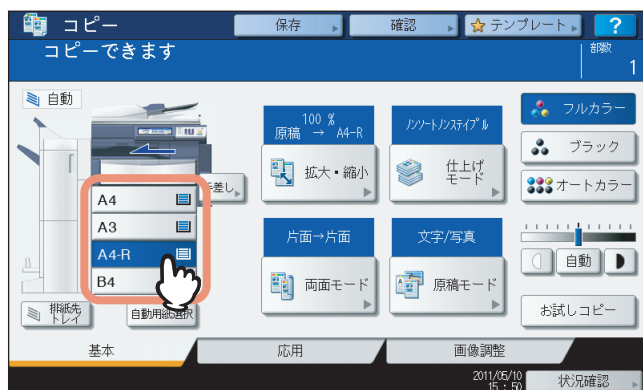

3 応用画面で、[原稿外消去] を押します。



4 原稿外消去機能を設定します。

- 1) [ON] を押します。
- 2) 必要に応じて、**[-]**または**[+]**を押して原稿と原稿以外の部分の判定基準を調整します。
 - [+]**側に調整すると、原稿外と判定される領域が広がります。
 - [-]**側に調整すると、原稿外と判定される領域が狭くなります。
- 3) [OK] を押します。

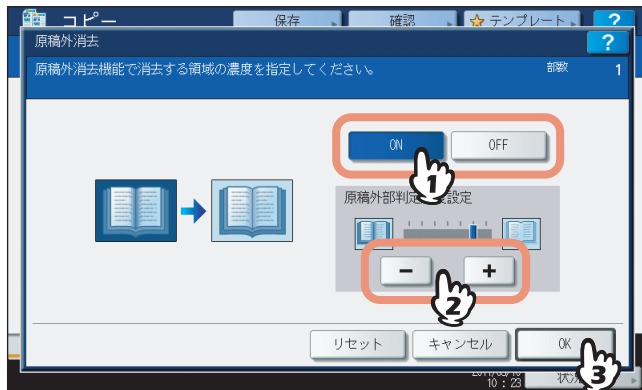

5 原稿を原稿ガラス上にセットします。

注意

- 原稿カバーや自動両面原稿送り装置を十分に開けておいてください。開けかたが十分でないと、原稿と原稿以外の部分の判定が適切に行われなかったりすることがあります。
- コピー中は強い光が漏れるので、原稿ガラス面を直視しないでください。

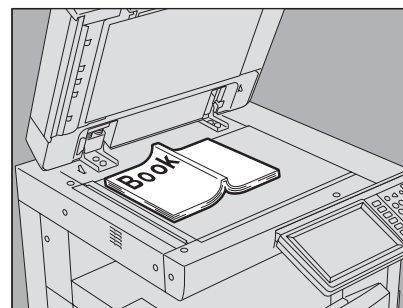

⚠ 注意

原稿ガラスの上に重い物（4 kg以上）を載せたり、強く押しったりしないこと
ガラスが割れ、けがの原因となります。

6 必要に応じてその他のコピー機能を設定し、[スタート] ボタンを押します。

画像調整機能

カラーコピーの色合いを変える、特定の色でコピーするなどの画像調整機能について説明しています。

画像調整画面を表示する	140
画像調整機能を使う	141
カラーバランス (YMCK調整).....	141
RGB調整.....	143
ワンタッチ調整.....	144
下地調整.....	145
シャープネス.....	146
2色コピー.....	147
単色カラー.....	152
色相.....	153
彩度.....	154

画像調整画面を表示する

画像調整機能は、画像調整画面から呼び出します。画像調整画面は、タッチパネル上の「画像調整」タブを押すと表示されます。

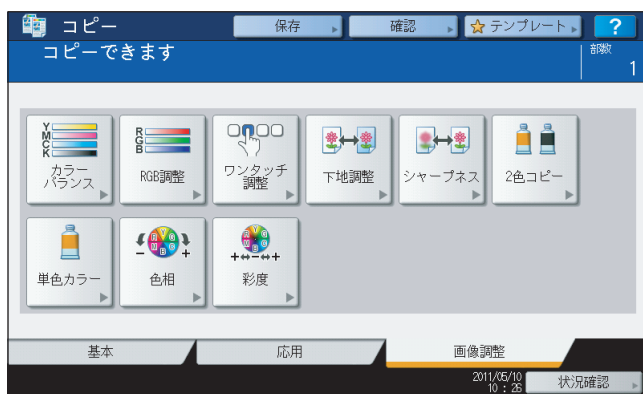
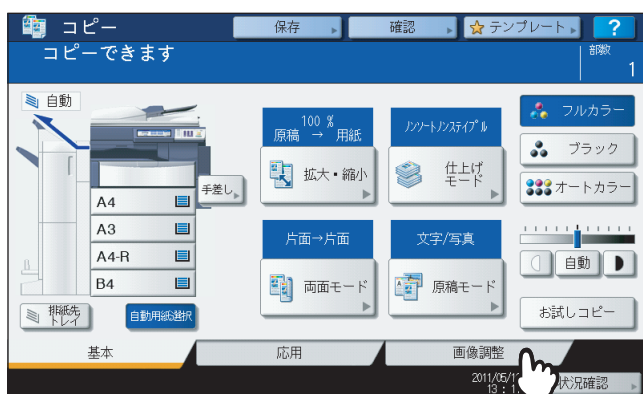

画像調整機能を使う

■ カラーバランス (YMCK調整)

イエロー (Y)、マゼンタ (M)、シアン (C)、ブラック (K) の強弱を変化させて画像全体の色合いを調整します。カラーモードが「フルカラー」または「オートカラー」の場合に調整できます。

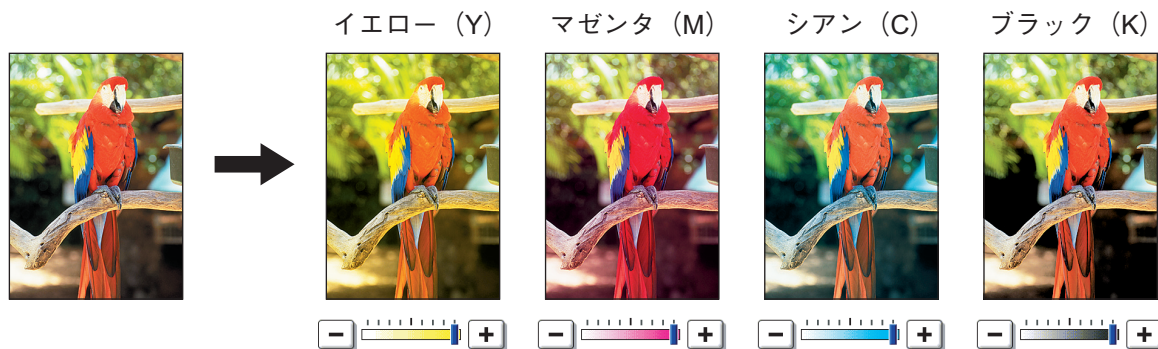

1 画像調整画面で、[カラーバランス] を押します。

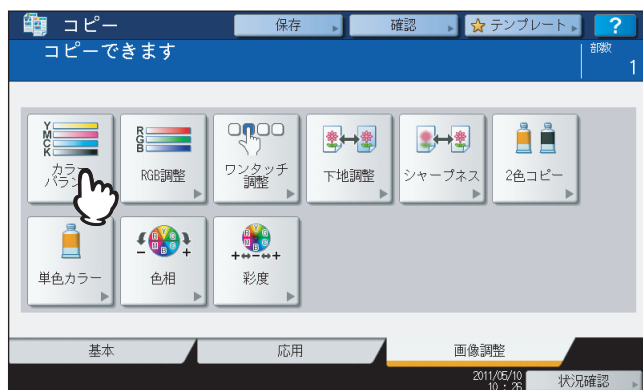

2 調整したい色の [-] または [+] を押して、希望の色合いに調整します。

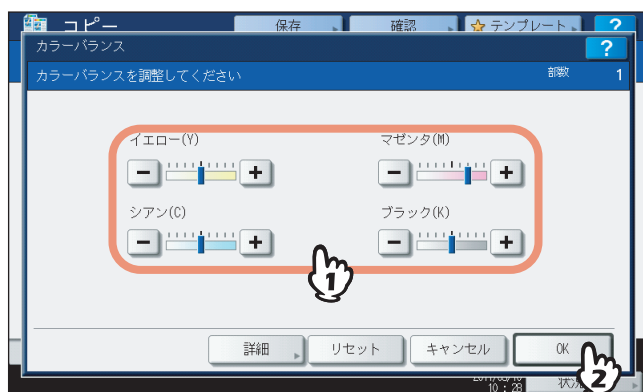

色合いを調整したら、[OK] を押してください。以上で設定は完了です。

各色のバランスを濃度領域ごとに調整したい場合は [詳細] を押し、以下の手順に進んでください。

3 調整したい色の各濃度領域の **-** または **+** を押して、希望の色合いに調整します。



たとえば、マゼンタ (M) の高濃度を **+** 側に調整すると、濃い色の部分でマゼンタがより強くなった色合いとなります。

調整が終わったら、[OK] を押してください。

カラーバランスの調整を解除するには

- 調整を解除したい色の色合いを中央の位置に調整して、[OK] を押します。
- 4色すべての調整を解除するときは、[リセット] を押して、[OK] を押します。

■ RGB調整

レッド (R)、グリーン (G)、ブルー (B) の強弱を変化させて、画像全体の色合いを調整します。カラーモードが「フルカラー」または「オートカラー」の場合に調整できます。

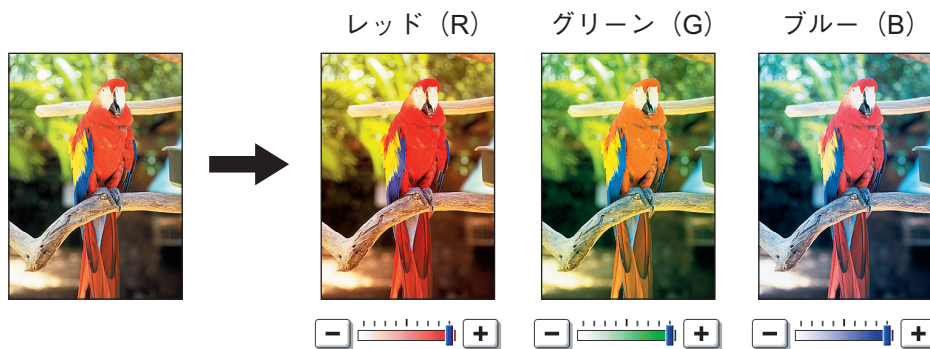

1 画像調整画面で、[RGB調整] を押します。



2 調整したい色の **[-]** または **[+]** を押して、希望の色合いに調整し、[OK] を押します。

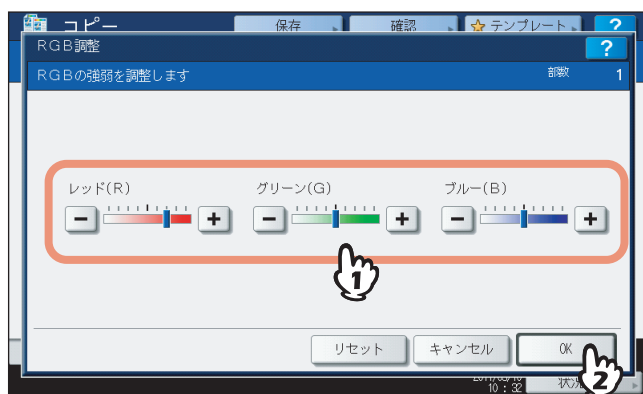

RGB調整を解除するには

- 調整を解除したい色の色合いを中央の位置に調整して、[OK] を押します。
- 3色すべての調整を解除するときは、[リセット] を押して、[OK] を押します。

■ ワンタッチ調整

あらかじめ本機に登録されている画質に調整します。「あたたかい」、「つめたい」、「あざやか」、「めりはり」、「蛍光ペン」の5つから選べます。カラーモードが「フルカラー」の場合のみ調整できます。

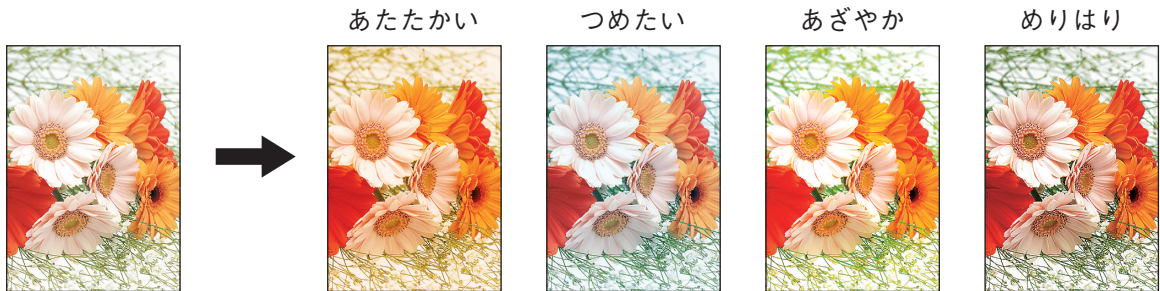

「蛍光ペン」の効果

原稿に複数色の蛍光ペンが使用されているときに、各蛍光ペンの色を区別できるようにコピーします。ただし、原稿に使われている蛍光ペンの色によっては、同じ色合いが再現されない場合があります。

1 画像調整画面で、[ワンタッチ調整] を押します。



2 画質を選び、[OK] を押します。

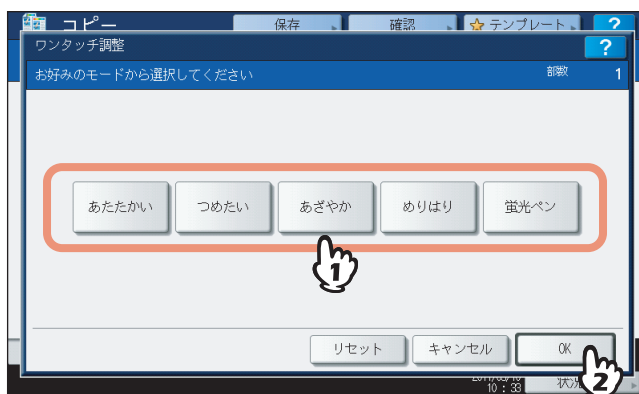

ワンタッチ調整を解除するには
[リセット] を押します。

■ 下地調整

原稿の下地の濃淡を調整することができます。両面原稿の裏写りを防止したいときなどに使用します。

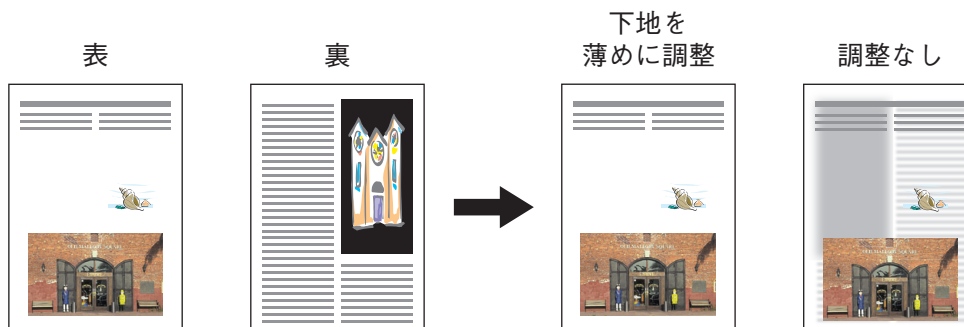

注意

自動濃度調整機能と組み合わせて使うことはできません。

📖 P.58 「濃度の調整」

1 画像調整画面で、[下地調整] を押します。

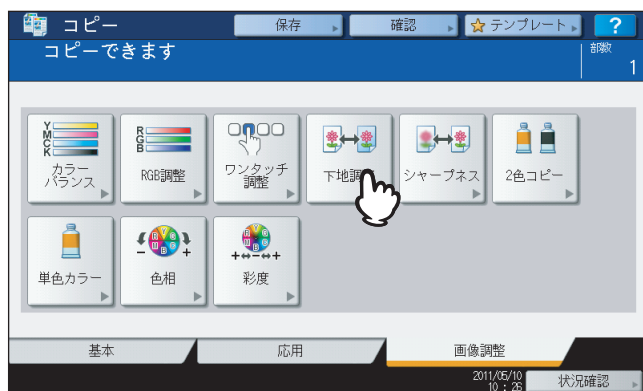

2 [薄く] または [濃く] を押して濃度を調整し、[OK] を押します。

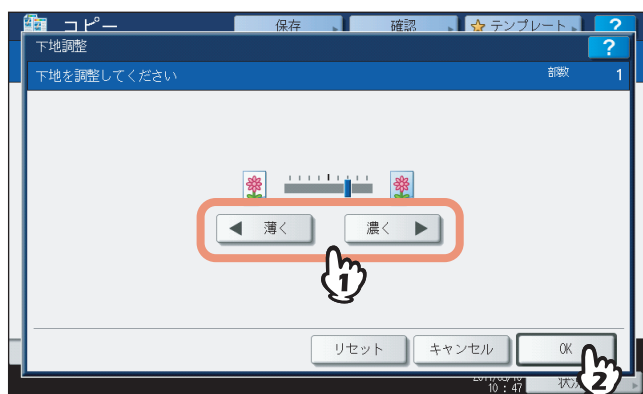

下地調整を解除するには

- 中央の位置に調整して、[OK] を押します。
- [リセット] を押して、[OK] を押します。

■ シャープネス

輪郭を強調したりぼかしたりできます。

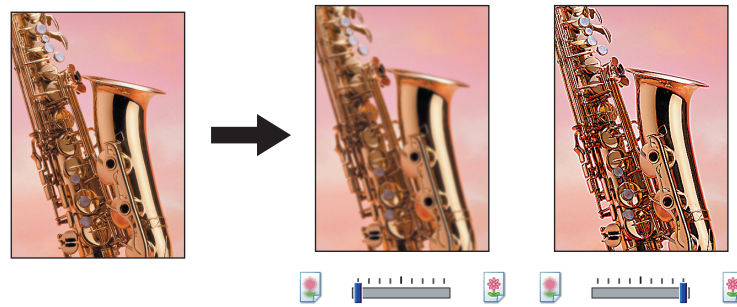

1 画像調整画面で、[シャープネス] を押します。



2 [ソフト] または [シャープ] を押してシャープネスを調整し、[OK] を押します。

ソフト側に調整すると、印刷物の写真などのモアレが抑えられます。シャープ側に調整すると、文字や細線がよりシャープに強調されます。

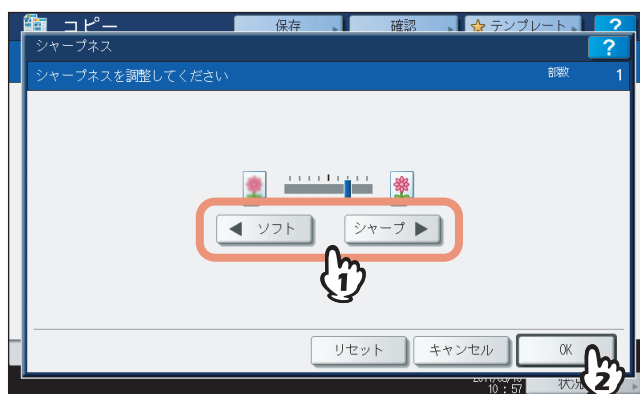

シャープネスを解除するには

- 中央の位置に調整して、[OK] を押します。
- [リセット] を押して、[OK] を押します。

■ 2色コピー

カラー原稿を、指定した2色でコピーします。2色コピーには以下の2種類があります。

2色選択コピー：原稿内の黒色部分とその他の色の部分に対して使う色を指定してコピーします。

「原稿の黒部分」：ブルー
「原稿の黒以外」：マゼンタ



赤→赤 他→黒：原稿内の赤色部分を赤色で、その他の色の部分を白黒でコピーします。

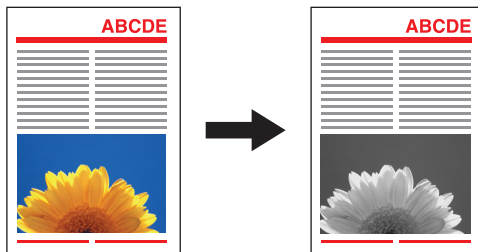

注意

原稿によっては、色が正しく再現されない場合があります。その場合はフルカラーでコピーしてください。

□ 2色選択コピー

1 画像調整画面で、「2色コピー」を押します。

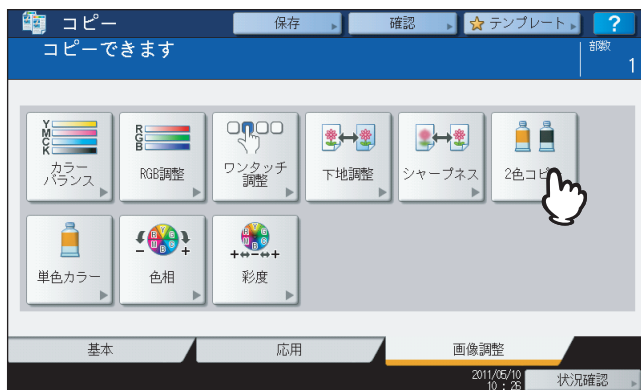

2 「2色選択コピー」を押します。

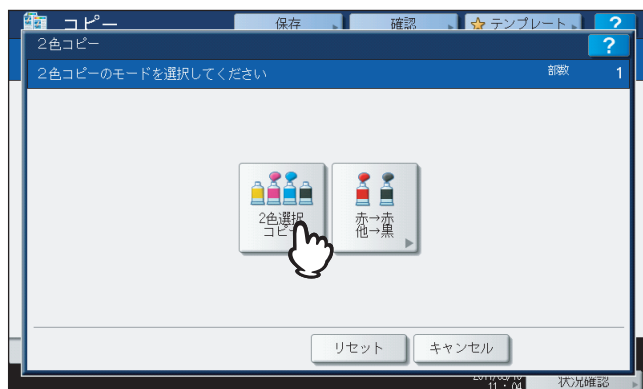

3 原稿内の黒以外の色の部分に使う色を設定します。

- 1) 「原稿の黒以外」を押します。
- 2) 希望の色を選んで押します。

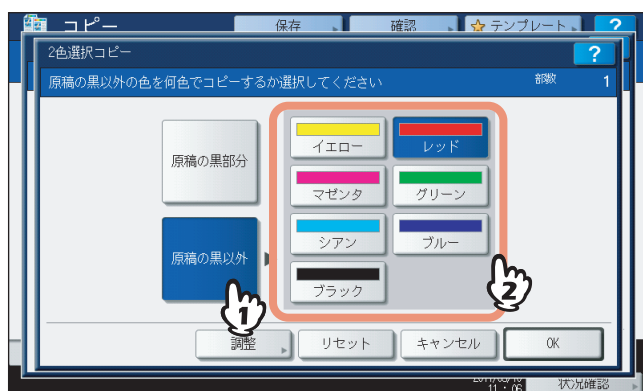

4 原稿の黒色の部分に使う色を設定します。

- 1) 「原稿の黒部分」を押します。
- 2) 希望の色を選んで押します。

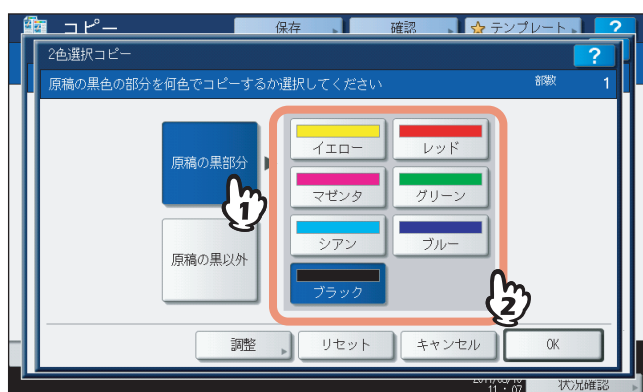

色を選んだら、[OK] を押してください。以上で設定は完了です。
色合いを調整したい場合は「調整」を押し、以下の手順に進んでください。

注意

- 色合いは、指定した2色がブラックとそれ以外の色の組み合わせの場合に調整できます。2色ともブラック以外の色を指定した場合や、2色ともブラックを指定した場合は調整できません。
- ブラック以外の色の色合いを調整することができます。ブラックの色合いは調整できません。

5 調整したい色の **-** または **+** を押して、希望の色合いに調整します。

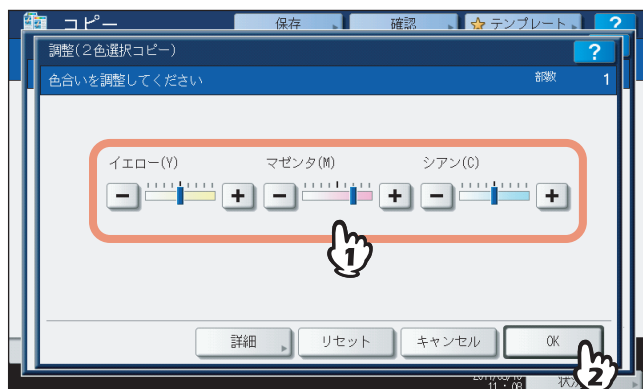

調整が終わったら [OK] を押してください。以上で設定は完了です。
 各色のバランスを濃度領域ごとに調整したい場合は、[詳細] を押し、以下の手順に進んでください。

6 調整したい色の各濃度領域の **-** または **+** を押して、希望の色合いに調整します。



たとえば、マゼンタ (M) の高濃度を **+** 側に調整すると、濃い色の部分でマゼンタがより強くなった色合いとなります。

調整が終わったら、[OK] を押してください。

色合いの調整を解除するには

- 調整を解除したい色の色合いを中央の位置に調整して、[OK] を押します。
- すべての色の調整を解除するときは、[リセット] を押して、[OK] を押します。

□ 赤→赤 他→黒

1 画像調整画面で、[2色コピー] を押します。

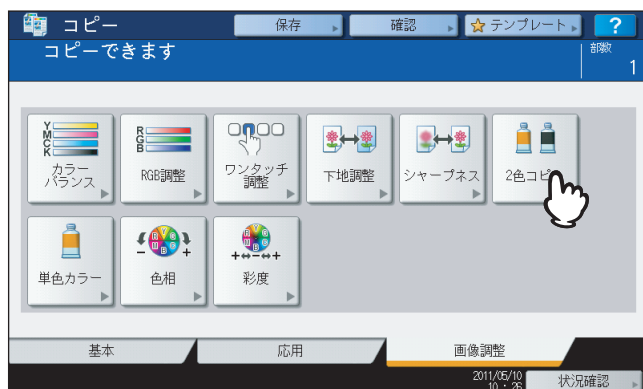

2 [赤→赤 他→黒] を押します。

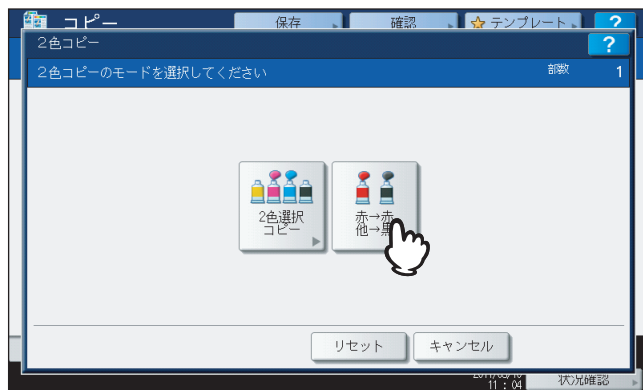

3 赤色の色合いや、赤色と黒色の範囲設定を調整する場合は、[調整] を押します。調整しない場合は、[OK] を押します。



赤色の色合いや赤色と黒色の範囲設定を調整しない場合、以上で設定は完了です。
調整する場合は、以下の手順に進んでください。

4 赤色の色合いや、赤色と黒色の範囲設定を調整します。

赤色調整

イエローまたはマゼンタの **[-]** または **[+]** を押して、赤色の色合いを調整します。

赤／黒範囲調整

[◀] または **[▶]** を押して、赤色と黒色の範囲を調整します。赤を広くすると、赤色でコピーする部分が多くなり、黒を広くすると、黒色でコピーする部分が多くなります。



調整が終わったら [OK] を押してください。以上で設定は完了です。

イエローとマゼンタの色合いを濃度領域ごとに調整したい場合は [詳細] を押し、以下の手順に進んでください。

5 各濃度領域の **[-]** または **[+]** を押して、希望の色合いに調整します。



たとえば、マゼンタ (M) の高濃度を **[+]** 側に調整すると、濃い色の部分でマゼンタがより強くなった色合いとなります。

調整が終わったら、[OK] を押してください。

色合いの調整を解除するには

- 調整を解除したい色の色合いを中央の位置に調整して、[OK] を押します。
- すべての色の調整を解除するときは、[リセット] を押して、[OK] を押します。

■ 単色カラー

黒以外の1色でコピーします。色は10色から選べます。

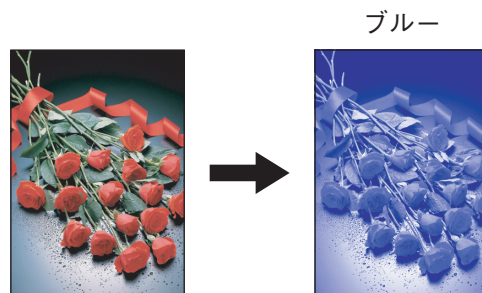

1 画像調整画面で、[単色カラー] を押します。

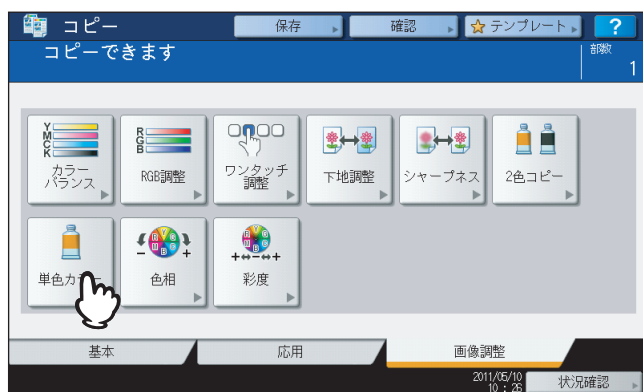

2 希望の色のボタンを押します。

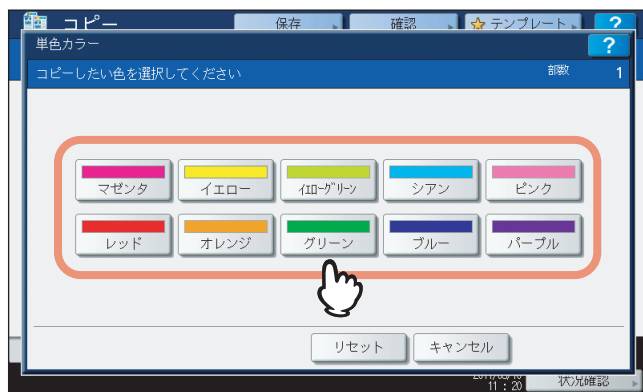

単色カラーを解除するには
[リセット] を押します。

■ 色相

基本となる色の色合いを調整します。カラーモードが「フルカラー」または「オートカラー」の場合に調整できます。

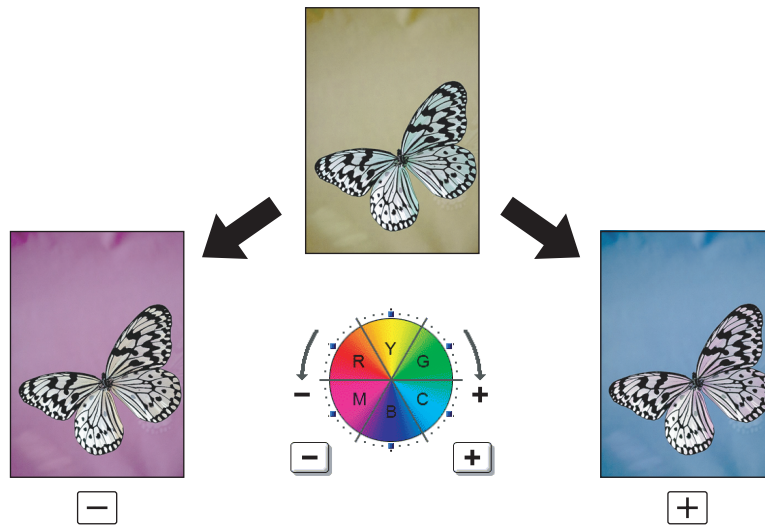

1 画像調整画面で、[色相] を押します。

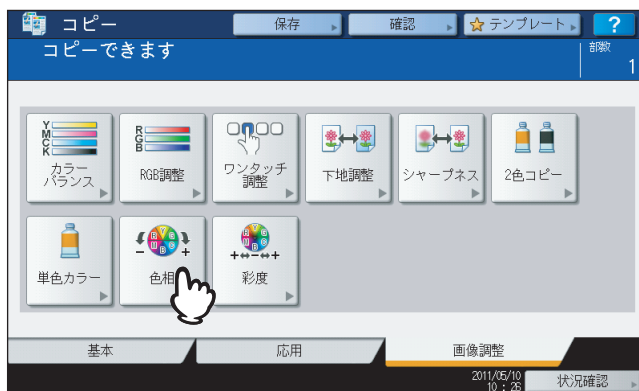

2 色相を調整します。

- 1) 全体の色相をA部で調整します。[-] または [+] を押して調整します。
- 2) 基本となる各色の色相をB部で調整します。[-] または [+] を押して調整します。
- 3) [OK] を押します。



色合いの調整を解除するには

- 調整を解除したい色の色合いを中央の位置に調整して、[OK] を押します。
- すべての色の調整を解除するときは、[リセット] を押して、[OK] を押します。

■ 彩度

全体のあざやかさを調整します。カラーモードが「フルカラー」または「オートカラー」の場合に調整できます。

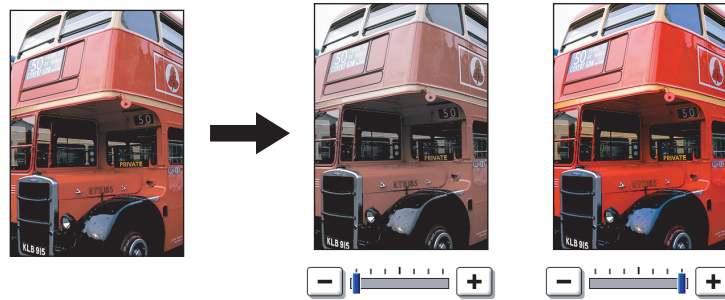

1 画像調整画面で、[彩度] を押します。

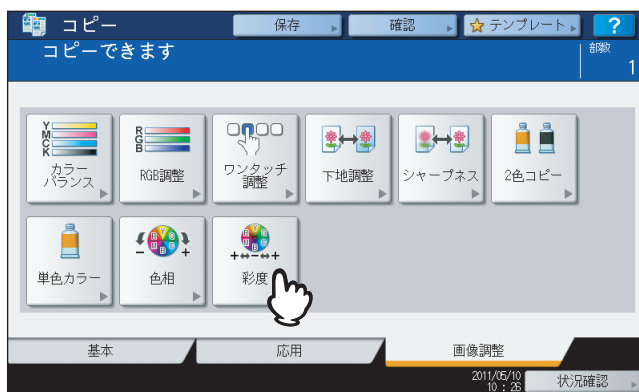

2 [-] または [+] を押して彩度を調整し、[OK] を押します。

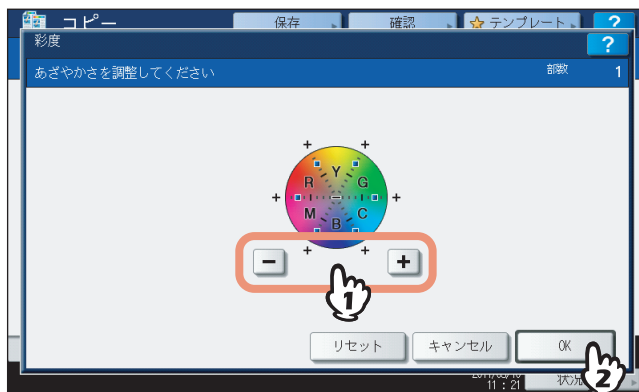

彩度の調整を解除するには

- 中央の位置に調整して、[OK] を押します。
- [リセット] を押して、[OK] を押します。

テンプレート機能

テンプレート機能の使いかたについて説明しています。

テンプレート	156
テンプレート画面を表示する.....	156
お役立ちテンプレートを使ってみる.....	157
テンプレートの登録	159
テンプレートを共有グループに登録する.....	159
プライベートグループを作る.....	162
テンプレートをプライベートグループに登録する.....	164
テンプレートの呼び出し	166
登録情報の変更	169
プライベートグループの情報を変更する.....	169
テンプレートの情報を変更する.....	170
グループやテンプレートの削除	172
プライベートグループを削除する.....	172
テンプレートを削除する.....	173

テンプレート

日常ひんぱんに使う機能の組み合わせをテンプレートとして登録しておき、必要なときに呼び出すことができます。複雑な機能の組み合わせもテンプレートを呼び出すだけで簡単に設定できます。テンプレートはコピー、スキャン、ファックスの各機能で使用できます。

注意

ファクス機能を使用するには、オプションのFAXユニットが必要です。

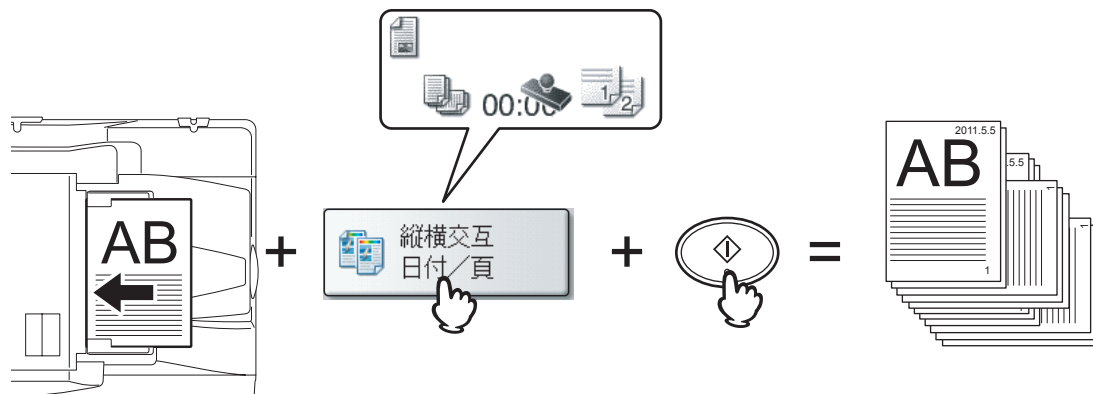

■ テンプレート画面を表示する

テンプレートの登録や呼び出しはテンプレート画面上で行います。テンプレート画面は、タッチパネル上の [テンプレート] を押すと表示されます。

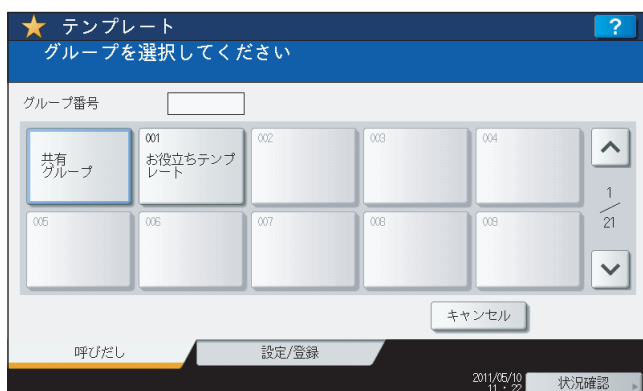
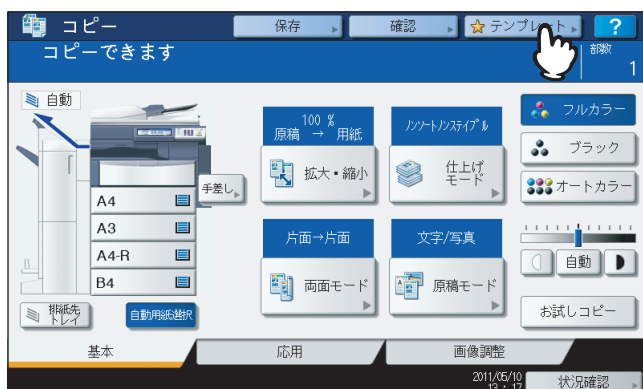



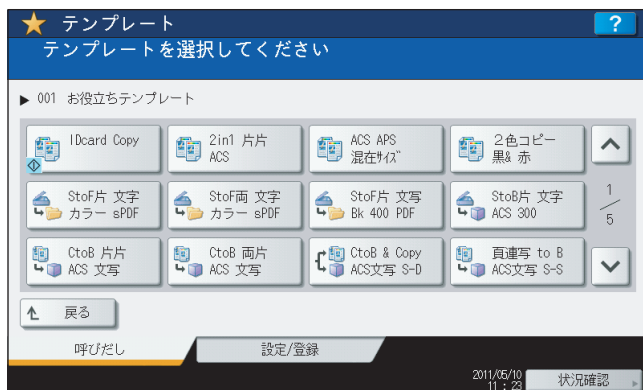

■ お役立ちテンプレートを使ってみる

本機には、すぐに利用できる12個のテンプレートが用意されています。これらのテンプレートは、グループ番号001の「お役立ちテンプレート」グループに登録されています。テンプレートの呼び出しかたについては、以下のページを参照してください。





📖 P.166 「テンプレートの呼び出し」



コピー機能を使ったテンプレート

ボタン	機能 *1
 ICard Copy	名刺などサイズが小さい原稿の両面を、A4サイズの用紙の片面にまとめてコピーします。 (このテンプレートは自動実行設定されているので、原稿ガラス上に原稿をセットしてからテンプレートを呼び出してください。表面 → 裏面の順に読み込ませた後で画面上の「読み込み終了」を押すと、コピーを開始します。)
 2in1 片面 ACS	オートカラーモード・2 IN 1で、片面 → 片面コピーします。
 ACS APS 混在サイズ	オートカラーモード・自動用紙選択で、サイズの異なる原稿をコピーします。
 2色コピー 黒&赤	2色コピー（赤→赤 他→黒）します。

スキャン機能を使ったテンプレート

ボタン	機能 *1
 Stof片 文字 カラー sPDF	片面原稿を、フルカラーモード・文字モードでスキャンし、本機の共有フォルダに高圧縮PDF（マルチ）で保存します。
 Stof両 文字 カラー sPDF	両面原稿を、フルカラーモード・文字モードでスキャンし、本機の共有フォルダに高圧縮PDF（マルチ）で保存します。
 Stof片 文写 Bk 400 PDF	片面原稿を、ブラックモード・文字 / 写真モード・解像度400 dpiでスキャンし、本機の共有フォルダにPDF（マルチ）形式で保存します。
 StoB片 文字 ACS 300	片面原稿を、オートカラーモード・文字モード・解像度300 dpiでスキャンし、データをファイリングボックス（共有ボックス）に保存します。

ファイリングボックス機能を使ったテンプレート

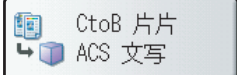
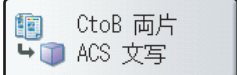
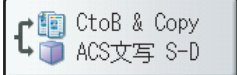
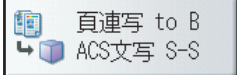
ボタン	機能 *1
	オートカラーモード・文字 / 写真モードに設定して、片面 → 片面で読み込み、データをファイリングボックスに保存します。コピーは行いません。
	オートカラーモード・文字 / 写真モードに設定して、両面 → 片面で読み込み、データをファイリングボックスに保存します。コピーは行いません。
	オートカラーモード・文字 / 写真モードに設定して、片面 → 両面で読み込み、データをファイリングボックスに保存します。コピーも行います。
	オートカラーモード・文字 / 写真モードに設定して、ページ連写機能を使って片面 → 片面で読み込み、データをファイリングボックス（共有ボックス）に保存します。コピーは行いません。（ページ連写機能は、A4、LT、B5サイズのみ使用できます。）

*1 記載のない機能については、初期設定の状態に登録されています。

テンプレートの登録

テンプレートは、共有グループまたはプライベートグループに登録します。テンプレートにパスワードを設定して、使用を制限することもできます。

共有グループ：

機体設置時にあらかじめ用意されています。このグループに登録したテンプレートは、誰でも自由に使うことができます。会社全体や組織全体でよく使用する機能の組み合わせをテンプレートとして登録しておく便利です。共有グループには最大60個のテンプレートを登録できます。共有グループへのテンプレートの登録や、テンプレートの削除、登録情報の変更を行うときには、管理者パスワードを入力する必要があります。

プライベートグループ：

最大200グループまで、ユーザが任意に登録できます。部や課、または個人単位でプライベートグループに登録すると便利です。各グループに最大60個のテンプレートを登録できます。プライベートグループにパスワードを設定することもできます。グループ番号001には、あらかじめ「お役立ちテンプレート」グループが登録されています。

■ テンプレートを共有グループに登録する

1 組み合わせたい機能をすべて設定します。

例：とじしろ、90%縮小、コピー部数10部

2 [テンプレート] を押します。

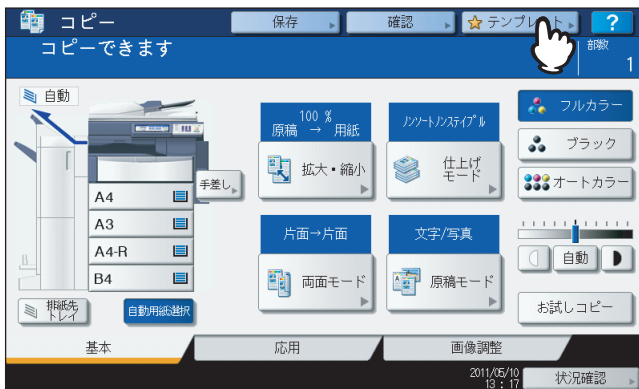

テンプレート画面が表示されます。

3 共有グループを選びます。

- 1) [設定 / 登録] タブを押します。
- 2) 共有グループボタンを押します。
- 3) [開く] を押します。

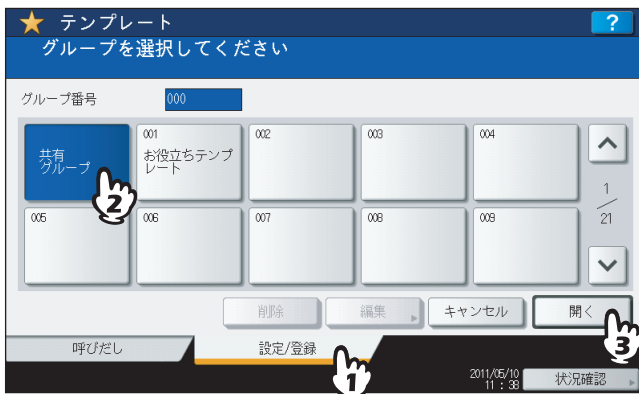

4 [パスワード] を押します。



文字入力画面に切り替わります。

5 文字入力画面上のキーおよびテンキーを使って管理者パスワードを入力し、[OK] を押します。



6 登録先を選びます。

- 1) 未登録のボタンを選んで押します。
- 2) [登録] を押します。

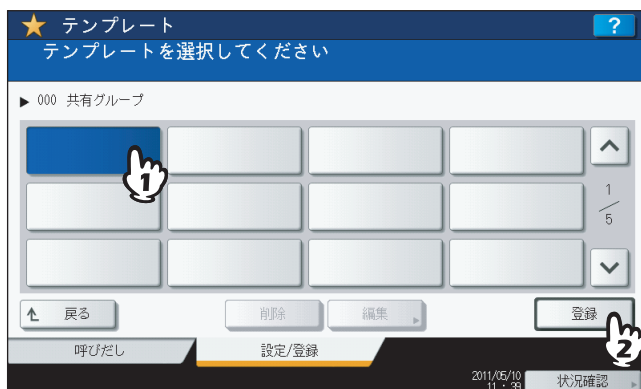

別のページに切り替えるには

▲ または ▼ を押す。

7 テンプレートの登録情報を入力します。

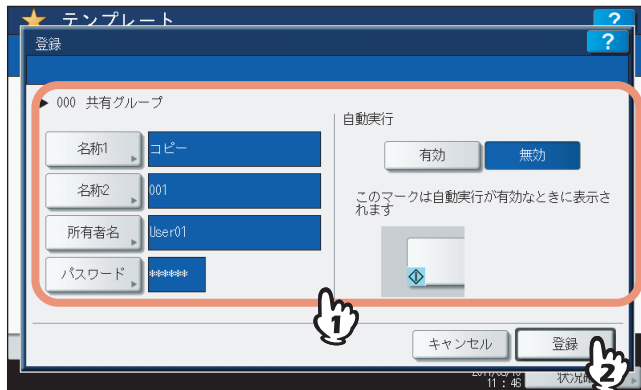

名称1、名称2：テンプレート名です。名称1はテンプレートボタンの上段に、名称2は下段に表示されます。必ずどちらかは入力してください。[名称1] および [名称2] を押すと、文字入力画面に切り替わります。半角11文字（全角5文字）以内で入力してください。

所有者名：テンプレートの使用者名です。必要に応じて設定してください。[所有者名] を押すと、文字入力画面に切り替わります。半角30文字（全角15文字）以内で入力してください。

パスワード：テンプレートを呼び出すときにパスワードを入力させたい場合に設定してください。[パスワード] を押すと、パスワード入力画面に切り替わります。以下の手順で入力してください。

- 1) [パスワード] を押し、文字入力画面上のキーおよびテンキーを使って、パスワード（最大20文字の英数字・記号）を入力します。入力した文字はアスタリスク（*）で表示されます。
- 2) [パスワードの確認] を押し、パスワードをもう一度入力します。
- 3) [OK] を押します。

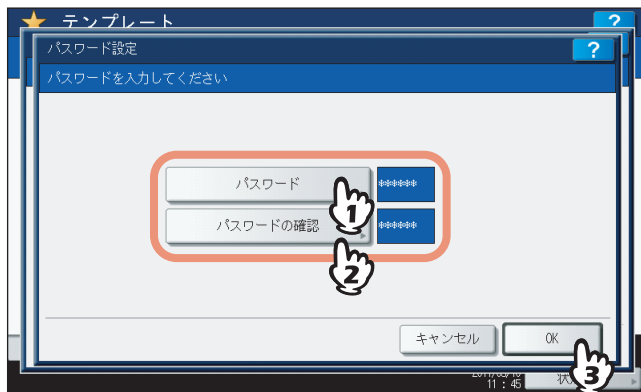

注意

パスワードには、以下の半角文字は使用できません。

' ¥ \$ % & < > []

自動実行: テンプレートボタンを押すとすぐに動作を開始するには「有効」に設定します。テンプレートボタンを押しても、「スタート」ボタンを押すまでは動作を開始しないようにするには、「無効」に設定します。

注意

自動実行を「有効」に設定しても、以下の場合にはテンプレートを読み出したときにユーザ名とパスワードの入力が必要になります。なお、「Eメール送信のユーザ認証設定」およびユーザ管理機能の設定については管理者にお問い合わせください。

- 「Eメール送信のユーザ認証設定」が有効になっていて、ユーザ管理機能が無効になっている場合
- 「Eメール送信のユーザ認証設定」とユーザ管理機能が共に有効になっているが、互いに異なるユーザ名やパスワードを使用している場合

必要な項目をすべて設定したら、「登録」を押してください。
テンプレートが登録され、テンプレートを登録する直前の画面に戻ります。

■ プライベートグループを作る

1 「テンプレート」を押します。

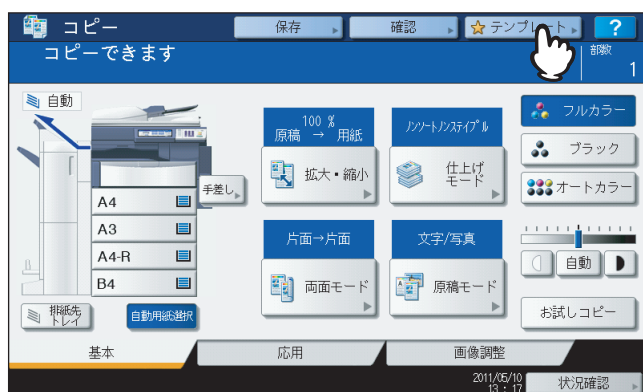

テンプレート画面が表示されます。

2 登録するグループを選びます。

- 1) 「設定 / 登録」 タブを押します。
- 2) 登録したいグループのボタンを押します。またはグループ番号（3桁）をテンキーを使って入力します。
- 3) 「開く」を押します。

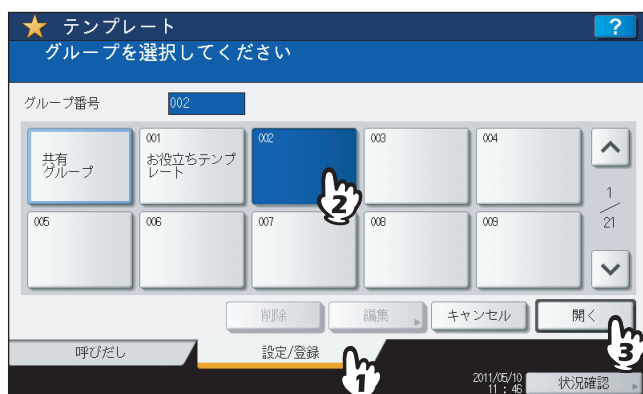

別のページに切り替えるには

⬆ または ⬇ を押す。

3 グループの登録情報を入力します。

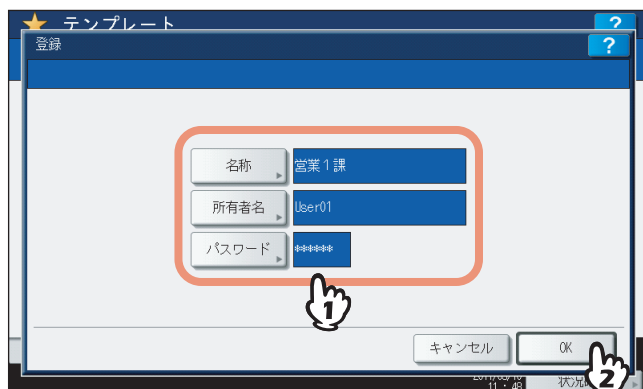

名称：グループ名です。必ず入力してください。[名称] を押すと、文字入力画面に切り替わります。半角20文字（全角10文字）以内で入力してください。

所有者名：グループの使用人名です。必要に応じて設定してください。[所有者名] を押すと、文字入力画面に切り替わります。半角30文字（全角15文字）以内で入力してください。

パスワード：グループを開いたりテンプレートを登録したりするときにパスワードを入力させたい場合に設定してください。[パスワード] を押すと、パスワード入力画面に切り替わります。以下の手順で入力してください。

- 1) [パスワード] を押し、文字入力画面上のキーおよびテンキーを使って、パスワード（最大20文字の英数字・記号）を入力します。入力した文字はアスタリスク（*）で表示されます。
- 2) [パスワードの確認] を押し、パスワードをもう一度入力します。
- 3) [OK] を押します。

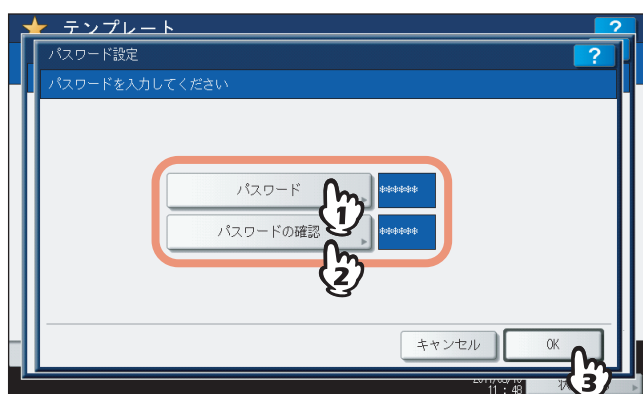

注意

パスワードには、以下の半角文字は使用できません。

' ¥ \$ % & < > []

必要な項目をすべて設定したら、[OK] を押します。
グループが登録され、テンプレートの設定／登録画面に切り替わります。

4 操作パネルの [リセット] ボタンを押します。

基本画面に戻ります。

■ テンプレートをプライベートグループに登録する

1 組み合わせたい機能をすべて設定します。

例：とじしろ、90%縮小、コピー部数10部

2 [テンプレート] を押します。

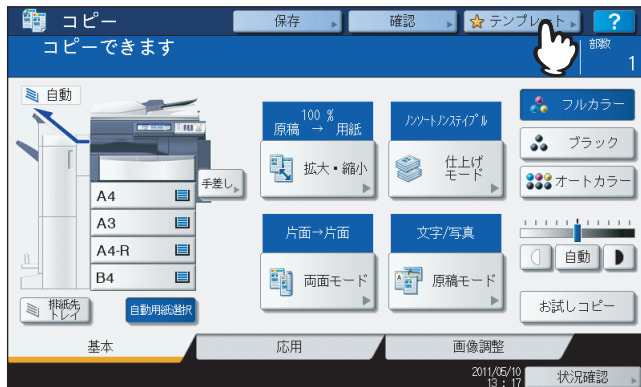

テンプレート画面が表示されます。

3 テンプレートを登録するグループを選びます。

1) [設定 / 登録] タブを押します。

2) テンプレートを登録したいグループのボタンを押します。またはグループ番号（3桁）をテンキーを使って入力します。

3) [開く] を押します。

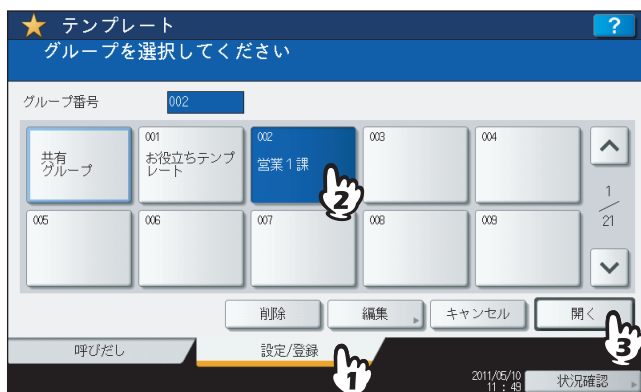

別のページに切り替えるには

▲ または ▼ を押す。

4 選んだグループのパスワードを入力します。(グループにパスワードを設定していない場合は手順5に進んでください。)

- 1) [パスワード] を押し、文字入力画面上のキーおよびテンキーを使ってパスワードを入力します。
- 2) [OK] を押します。



5 「テンプレートを共有グループに登録する」(P.159)の手順6~7に従って、テンプレートを登録します。

テンプレートの呼び出し

テンプレートを読み出すと、テンプレートに登録されている機能設定が本機に反映されます。なお、自動実行を有効に設定したテンプレートは、テンプレートのボタンを押すだけで、設定した動作を自動的に開始します。

- 1 用紙をセット（確認）します。
- 2 原稿をセットします。
- 3 [テンプレート] を押します。

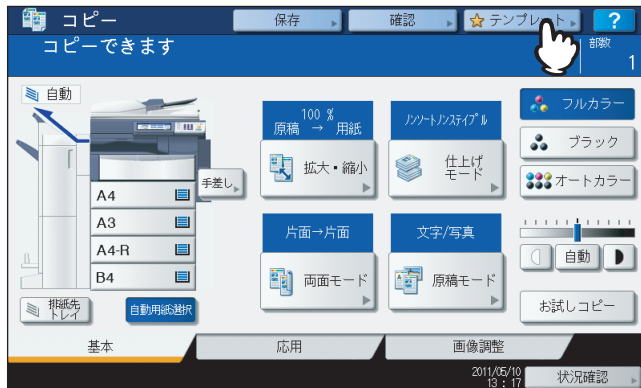

テンプレート画面が表示されます。

- 4 呼び出したいテンプレートが登録されているグループのボタンを押します。
グループ番号（3桁）を入力してグループを選ぶこともできます。

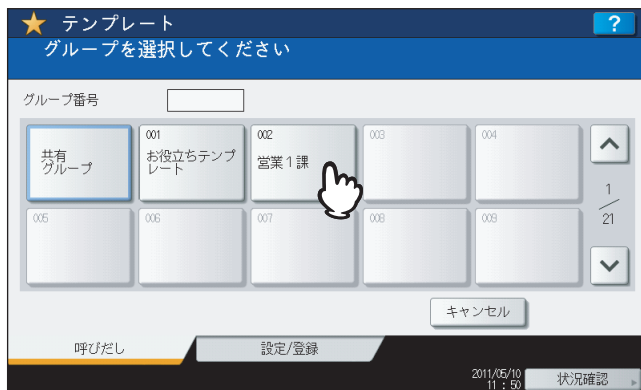

別のページに切り替えるには

▲ または ▼ を押す。

5 プライベートグループを選んだ場合は、グループのパスワードを入力します。(グループにパスワードを設定していない場合は手順6に進んでください。)

- 1) [パスワード] を押し、文字入力画面上のキーおよびテンキーを使ってパスワードを入力します。
- 2) [OK] を押します。



6 呼び出したいテンプレートのボタンを押します。



別のページに切り替えるには

⬆ または ⬇ を押す。

ⓧマークが付いたテンプレートは自動実行が有効に設定されています。この場合は、テンプレートのボタンを押すと、登録されている動作をすぐに開始します。

7 選んだテンプレートのパスワードを入力します。(テンプレートにパスワードを設定していない場合は手順8に進んでください。)

- 1) [パスワード] を押し、文字入力画面上のキーおよびテンキーを使ってパスワードを入力します。
- 2) [OK] を押します。

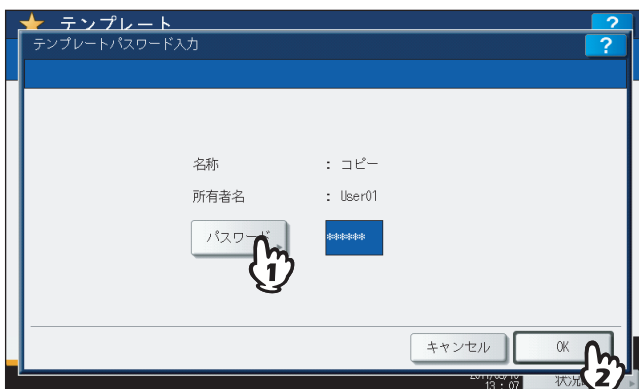

- 8 「テンプレートの内容を反映しました」というメッセージが表示されたことを確認します。
メッセージは約3秒間表示されます。

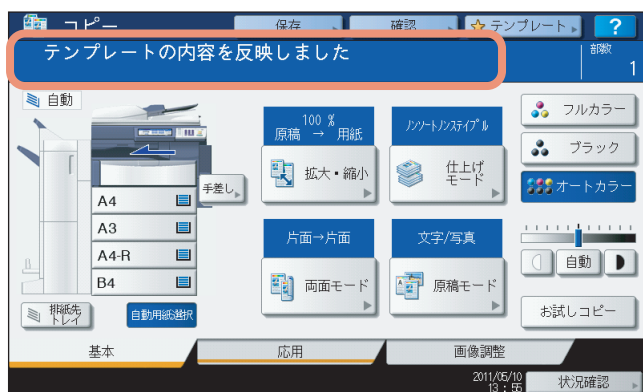

- 9 必要に応じてその他のコピー機能を設定し、[スタート] ボタンを押します。

登録情報の変更

登録済みのプライベートグループやテンプレートの名称、所有者名、パスワード、テンプレート自動実行の設定を変更することができます。

注意

共有グループの情報の変更は「TopAccess」から行います。操作パネルからは変更できません。変更方法について詳しくは、**TopAccessガイド**を参照してください。

■ プライベートグループの情報を変更する

1 テンプレート画面で、編集したいグループを選びます。

- 1) [設定 / 登録] タブを押します。
- 2) 編集したいグループのボタンを押します。またはグループ番号（3桁）をテンキーを使って入力します。
- 3) [編集] を押します。

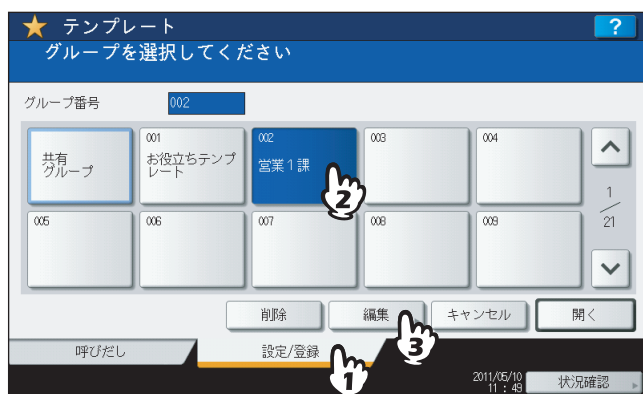

別のページに切り替えるには

▲ または ▼ を押す。

2 選んだグループのパスワードを入力します。(グループにパスワードを設定していない場合は手順3に進んでください。)

- 1) [パスワード] を押し、文字入力画面上のキーおよびテンキーを使ってパスワードを入力します。
- 2) [OK] を押します。

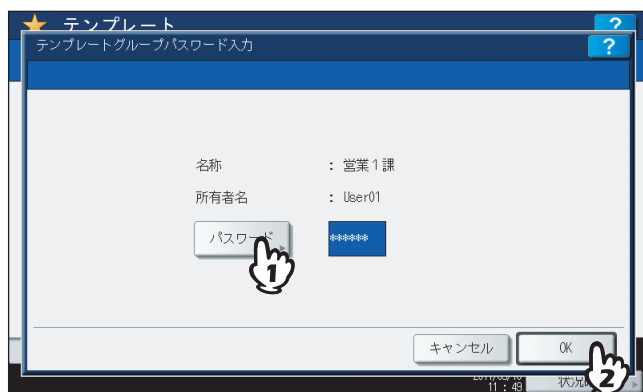

3 「プライベートグループを作る」(P.162) の手順3に従って、登録情報を変更します。

4 操作パネルの [リセット] ボタンを押します。

基本画面に戻ります。

■ テンプレートの情報を変更する

1 テンプレート画面で、編集したいテンプレートが登録されているグループを選びます。

- 1) [設定 / 登録] タブを押します。
- 2) 編集したいテンプレートが登録されているグループのボタンを押します。またはグループ番号 (3桁) をテンキーを使って入力します。
- 3) [開く] を押します。

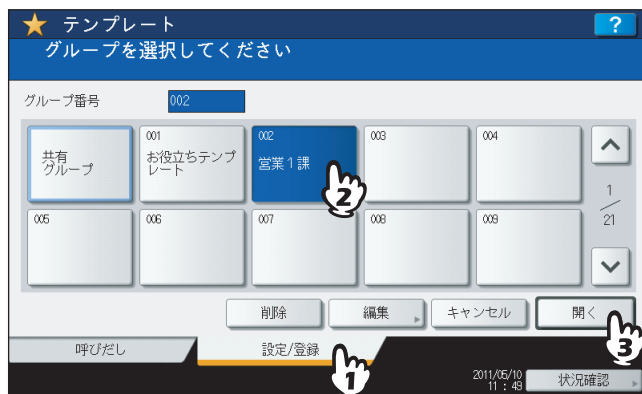

別のページに切り替えるには

▲ または ▼ を押す。

2 以下のパスワードを入力して、[OK] を押します。

共有グループを選んだ場合: [パスワード] を押し、文字入力画面上的キーおよびテンキーを使って、管理者パスワード (6~64文字の英数字・記号) を入力します。

プライベートグループを選んだ場合: [パスワード] を押し、文字入力画面上的キーおよびテンキーを使って、選んだグループのパスワード (最大20文字の英数字・記号) を入力します。グループにパスワードを設定していない場合は、手順3に進んでください。



3 編集したいテンプレートを選びます。

- 1) 編集したいテンプレートのボタンを押します。
- 2) [編集] を押します。



別のページに切り替えるには

↑ または ↓ を押す。

4 選んだテンプレートのパスワードを入力します。(テンプレートにパスワードを設定していない場合は手順5に進んでください。)

- 1) [パスワード] を押し、文字入力画面上のキーおよびテンキーを使ってパスワードを入力します。
- 2) [OK] を押します。

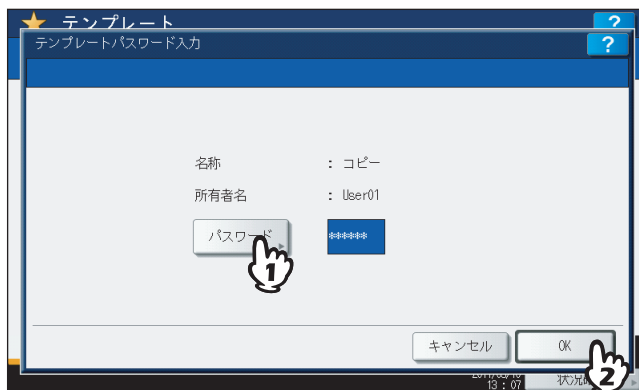

5 「テンプレートを共有グループに登録する」(P.159) の手順7に従って、登録内容を変更します。

グループやテンプレートの削除

不要になったプライベートグループやテンプレートを削除します。グループを削除すると、そのグループ内のテンプレートもすべて削除されます。

注意

共有グループは削除できません。

■ プライベートグループを削除する

1 テンプレート画面で、削除したいプライベートグループを選びます。

- 1) [設定 / 登録] タブを押します。
- 2) 削除したいグループのボタンを押します。またはグループ番号（3桁）をテンキーを使って入力します。
- 3) [削除] を押します。

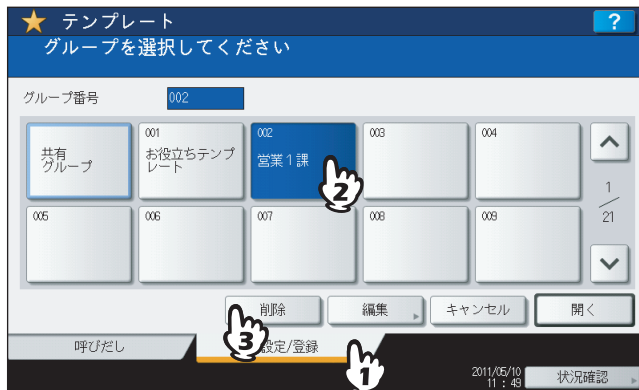

別のページに切り替えるには

↑ または ↓ を押す。

2 選んだグループのパスワードを入力します。(グループにパスワードを設定していない場合は手順3に進んでください。)

- 1) [パスワード] を押し、文字入力画面上のキーおよびテンキーを使ってパスワードを入力します。
- 2) [OK] を押します。



3 [削除する] を押します。

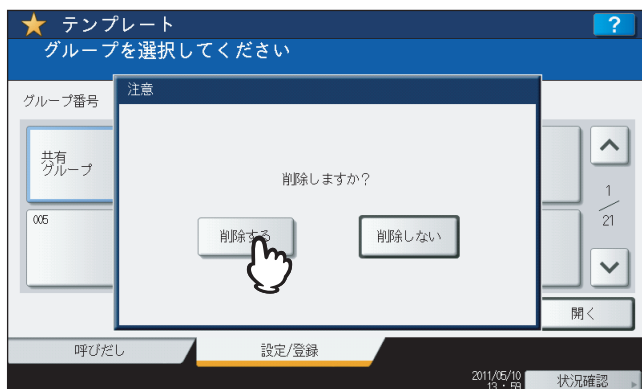

プライベートグループが削除されます。

■ テンプレートを削除する

1 テンプレート画面で、削除したいテンプレートが登録されているグループを選びます。

- 1) [設定 / 登録] タブを押します。
- 2) 削除したいテンプレートが登録されているグループのボタンを押します。またはグループ番号 (3桁) をテンキーを使って入力します。
- 3) [開く] を押します。

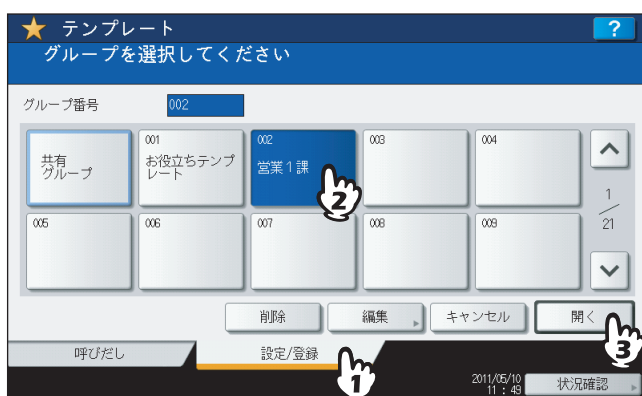

別のページに切り替えるには

⬆ または ⬇ を押す。

2 以下のパスワードを入力して、[OK] を押します。

共有グループを選んだ場合：[パスワード] を押し、文字入力画面上のキーおよびテンキーを使って、管理者パスワード (6~64文字の英数字・記号) を入力します。

プライベートグループを選んだ場合： [パスワード] を押し、文字入力画面上のキーおよびテンキーを使って、選んだグループのパスワード（最大20文字の英数字・記号）を入力します。グループにパスワードを設定していない場合は、手順3に進んでください。



3 削除したいテンプレートを選びます。

- 1) 削除したいテンプレートのボタンを押します。
- 2) [削除] を押します。

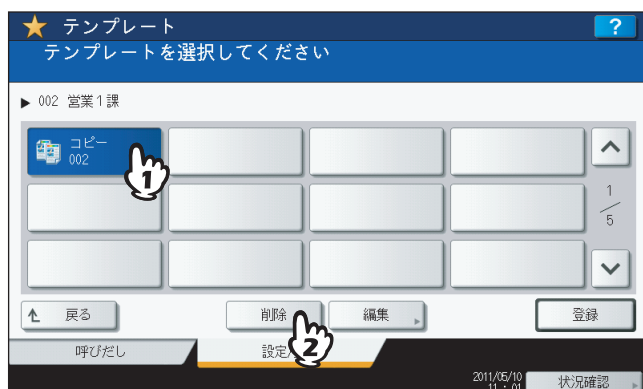

別のページに切り替えるには

⬆ または ⬇ を押す。

4 選んだテンプレートのパスワードを入力します。(テンプレートにパスワードを設定していない場合は手順5に進んでください。)

- 1) [パスワード] を押し、文字入力画面上のキーおよびテンキーを使ってパスワードを入力します。
- 2) [OK] を押します。



5 【削除する】を押します。

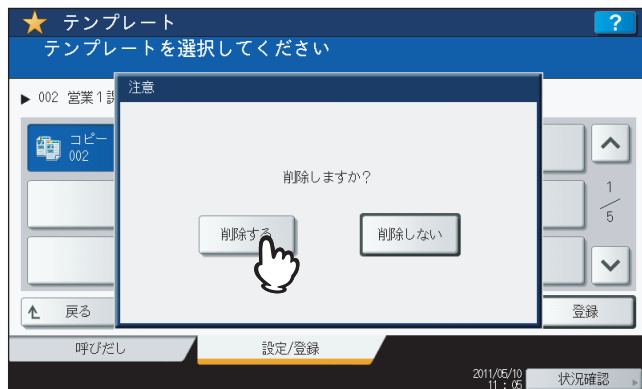

テンプレートが削除されます。

印刷状況などの確認

コピージョブの実行状況や実行履歴、トナー残量などの確認のしかたについて説明しています。

印刷状況を確認する	178
実行中および実行待ちのジョブの確認	178
実行履歴の確認	183
給紙カセットの確認	184
トナー残量の確認	185

印刷状況を確認する

実行中および実行待ちのコピージョブを画面上で確認できます。また、実行待ちのコピージョブの削除、中断／再開、実行する順番の変更が可能です。そのほか、ジョブの実行履歴や給紙カセットの状況、トナーカートリッジ内のトナー残量などの確認ができます。

■ 実行中および実行待ちのジョブの確認

実行中および実行待ちのジョブを画面上で確認できます。
画面上の「状況確認」を押してください。



注意

ユーザ管理機能によって本機が管理されている場合は、ユーザ認証画面でユーザ名やパスワードなどのユーザ情報を入力する必要があります。

印刷ジョブ一覧画面が表示されます。（[ジョブ] 以外のタブが選択されている場合は、[ジョブ] タブを押してください。）
コピージョブは、印刷ジョブとともに印刷ジョブ一覧画面に表示されます。



印刷ジョブ一覧画面では、ジョブの種類を表すアイコン、ジョブを登録したユーザ名、登録した日時、用紙サイズ、ページ数、部数、実行状況を確認できます。1ページに5件分のジョブが表示されます。▲ または ▼ を押すと、前後のページに移動できます。最大1000件まで表示されます。

確認が終わったら、「閉じる」を押してください。「状況確認」を押す前の画面に戻ります。

□ ジョブを削除する

印刷が不要になったジョブを削除できます。

- 1 印刷ジョブ一覧画面で、削除したいジョブを選び、[削除] を押します。



- 2 削除してよければ [削除する] を押します。

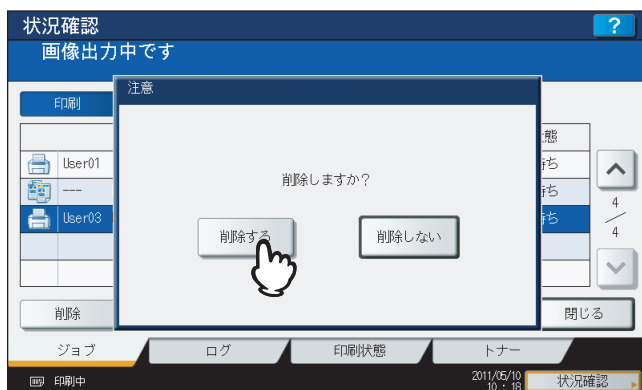

ジョブが削除されます。

□ ジョブを中断する

状態が「実行待ち」のジョブは、中断（保留）することができます。
印刷ジョブ一覧画面で、中断したいジョブを選び、[中断] を押してください。



ジョブが中断されます。中断したジョブは印刷の順番が来ても印刷されず、後続のジョブが印刷されます。

中断したジョブを再開したい場合は
再開したいジョブを選び、[再開] を押してください。



□ ジョブの順番を変更する

実行待ちのジョブを画面上で移動させて、実行する順番を変更できます。

注意

移動できるのは状態が「実行待ち」のジョブです。移動先についても同じです。

- 1 印刷ジョブ一覧画面で、順番を変えたいジョブを選び、[移動] を押します。



- 2 ジョブの移動先を指定します。(ジョブは、移動先に指定したジョブの下に移動します。)



□ スキップされたジョブの情報を確認する

指定した用紙やステイプル針がないなどの理由で、印刷ジョブが実行できないことがあります。そのジョブはいったん保留され、後続のジョブが先に実行されます(ジョブスキップ機能)。スキップされたジョブの情報を画面上で確認できます。

1 印刷ジョブ一覧画面で、スキップされたジョブを選び、[印刷再開条件] を押します。



2 画面に表示される情報に従って、スキップの原因を解除します。

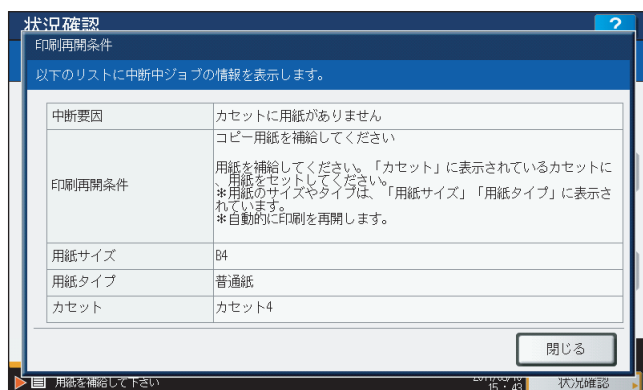

注意

原因が複数ある場合は、1つの原因を解除すると次の原因が表示されます。すべての原因を解除してください。

■ 実行履歴の確認

ジョブの実行履歴を画面上で確認できます。

- 1 画面上の [状況確認] を押します。
- 2 [ログ] タブを押します。



- 3 [印刷] を押します。



印刷ログ画面が表示されます。コピージョブは、印刷ジョブとともに印刷ログ画面に表示されます。



印刷ログ画面には、ジョブの種類を表すアイコン、ジョブを実行したユーザ名、印刷した日時、用紙サイズ、ページ数、部数が表示されます。1ページに5件分のジョブが表示されます。[▲] または [▼] を押すと、前後のページに移動できます。履歴は最大120件分まで確認できます。

確認が終わったら、[閉じる] を押して手順3の画面に戻ってから、[閉じる] を押してください。[状況確認] を押す前の画面に戻ります。

■ 給紙カセットの確認

カセットにセットしている用紙のサイズやタイプ設定、用紙残量を確認できます。印刷中は、どのカセットから給紙しているかを確認できます。

1 画面上の [状況確認] を押します。

2 [印刷状態] タブを押します。



印刷中は、給紙しているカセットが反転表示されます。

確認が終わったら、[閉じる] を押してください。[状況確認] を押す前の画面に戻ります。

また、印刷中に用紙がなくなると、画面上の [状況確認] が点滅します。この場合、[状況確認] を押すと、印刷状態画面が表示され、用紙がなくなったカセットが点滅します。点滅しているカセットに用紙を補充すると、印刷が再開されます。

📖 P.11 「用紙をセットする」



■ トナー残量の確認

トナーカートリッジ内のおおよそのトナー残量を確認できます。

1 画面上の [状況確認] を押します。

2 [トナー] タブを押します。

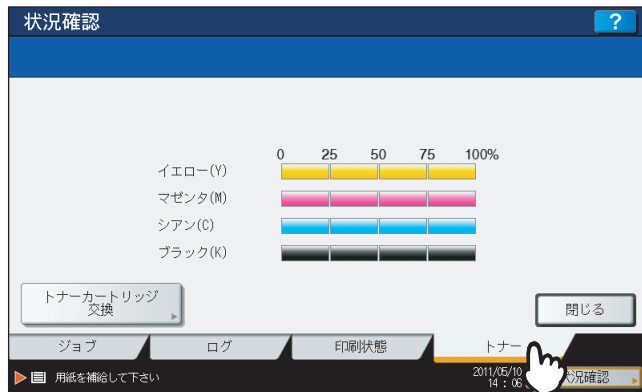

確認が終わったら、[閉じる] を押してください。[状況確認] を押す前の画面に戻ります。

その他

連続コピー速度	188
コピー機能組み合わせ一覧	189
組み合わせ一覧1/2	189
組み合わせ一覧2/2	190
画質調整機能組み合わせ一覧	191
組み合わせ一覧1/2	191
組み合わせ一覧2/2	192

連続コピー速度

原稿を原稿ガラス上にセットし、片面・等倍・ノンソートで連続コピーしたときの速度です。(単位：枚/分)

e-STUDIO2540C

用紙サイズ	給紙元	通紙モード									
		普通紙/再生紙		厚紙1		厚紙2		厚紙3		厚紙4	
		白黒	カラー ^{*1}	白黒	カラー ^{*1}	白黒	カラー ^{*1}	白黒	カラー ^{*1}	白黒	カラー ^{*1}
A4、A5-R、B5、LT、ST-R、8.5"SQ	カセット	25	25	17.5	17.5	17.5	17.5	17.5	17.5	—	—
	手差し	25	25	17.5	17.5	17.5	17.5	17.5	17.5	17.5	17.5
A4-R、B5-R、LT-R	カセット	20	20	13	13	13	13	13	13	—	—
	手差し	20	20	13	13	13	13	13	13	13	13
B4、FOLIO、LG、COMP、13"LG	カセット	17	17	10.5	10.5	10.5	10.5	10.5	10.5	—	—
	手差し	17	17	10.5	10.5	10.5	10.5	10.5	10.5	10.5	10.5
A3、LD	カセット	15	15	8.5	8.5	8.5	8.5	8.5	8.5	—	—
	手差し	15	15	8.5	8.5	8.5	8.5	8.5	8.5	8.5	8.5
305 mm×457 mm、320 mm×450 mm	カセット	—	—	—	—	—	—	—	—	—	—
	手差し	14	14	8	8	8	8	8	8	8	8

e-STUDIO3540C

用紙サイズ	給紙元	通紙モード									
		普通紙/再生紙		厚紙1		厚紙2		厚紙3		厚紙4	
		白黒	カラー ^{*1}	白黒	カラー ^{*1}	白黒	カラー ^{*1}	白黒	カラー ^{*1}	白黒	カラー ^{*1}
A4、A5-R、B5、LT、ST-R、8.5"SQ	カセット	35	35	17.5	17.5	17.5	17.5	17.5	17.5	—	—
	手差し	35	35	17.5	17.5	17.5	17.5	17.5	17.5	17.5	17.5
A4-R、B5-R、LT-R	カセット	26	26	13	13	13	13	13	13	—	—
	手差し	26	26	13	13	13	13	13	13	13	13
B4、FOLIO、LG、COMP、13"LG	カセット	22	22	10.5	10.5	10.5	10.5	10.5	10.5	—	—
	手差し	22	22	10.5	10.5	10.5	10.5	10.5	10.5	10.5	10.5
A3、LD	カセット	18	18	8.5	8.5	8.5	8.5	8.5	8.5	—	—
	手差し	18	18	8.5	8.5	8.5	8.5	8.5	8.5	8.5	8.5
305 mm×457 mm、320 mm×450 mm	カセット	—	—	—	—	—	—	—	—	—	—
	手差し	17	17	8	8	8	8	8	8	8	8

e-STUDIO4540C

用紙サイズ	給紙元	通紙モード									
		普通紙/再生紙		厚紙1		厚紙2		厚紙3		厚紙4	
		白黒	カラー ^{*1}	白黒	カラー ^{*1}	白黒	カラー ^{*1}	白黒	カラー ^{*1}	白黒	カラー ^{*1}
A4、A5-R、B5、LT、ST-R、8.5"SQ	カセット	45	45	17.5	17.5	17.5	17.5	17.5	17.5	—	—
	手差し	45	45	17.5	17.5	17.5	17.5	17.5	17.5	17.5	17.5
A4-R、B5-R、LT-R	カセット	32	32	13	13	13	13	13	13	—	—
	手差し	32	32	13	13	13	13	13	13	13	13
B4、FOLIO、LG、COMP、13"LG	カセット	26	26	10.5	10.5	10.5	10.5	10.5	10.5	—	—
	手差し	26	26	10.5	10.5	10.5	10.5	10.5	10.5	10.5	10.5
A3、LD	カセット	22	22	8.5	8.5	8.5	8.5	8.5	8.5	—	—
	手差し	22	22	8.5	8.5	8.5	8.5	8.5	8.5	8.5	8.5
305 mm×457 mm、320 mm×450 mm	カセット	—	—	—	—	—	—	—	—	—	—
	手差し	22	22	8	8	8	8	8	8	8	8

*1 フルカラー、2色カラー、単色カラー、グレースケールを指す。

- 手差しコピーの速度は、サイズを指定した場合の数値です。
- 東芝推奨紙を使用した場合の数値です。
- 上記の仕様は、使用条件、使用環境により変わる場合があります。

コピー機能組み合わせ一覧

■ 組み合わせ一覧1/2

機能	ファイリ ングボク スに係 る	共有フ ォ ンクボク スに係 る	原稿外消 去	白紙ペー ジ除去	イメージ リビート	全面複写 →1枚送り	左/右とし ↑/↓とし	画像の 向き	ビルド ジョブ	ページ付 加	日付・時 刻付加	シート挿 入	表紙					縦構		画像編集	
													裏表紙の 裏面	裏表紙の 前面	裏表紙- 裏紙コ ピー	裏表紙- シート挿 入	裏表紙- 前面	裏表紙- 裏紙コ ピー	裏表紙- シート挿 入	裏紙- 独立変倍	ネガポジ 反転
手差しコピー	○	×	○	○	×	○	○	○	×	×	×	×	×	○	×	○	○	○	○	○	○
原稿サイズ設定	○	○	○	○	○	○	○	○	×	○	○	○	○	○	○	○	○	○	○	○	○
フォトズーム	○	○	○	○	×	○	×	×	×	×	×	×	×	×	×	×	×	×	×	×	×
片面→片面	○	○	○	○	○	○	○	○	○	○	○	○	○	○	○	○	○	○	○	○	○
片面→両面	○	○	○	○	○	○	×	×	○	○	○	○	○	○	○	○	○	○	○	○	○
両面→片面	○	○	○	○	○	○	○	○	○	○	○	○	○	○	○	○	○	○	○	○	○
両面→両面	○	○	○	○	○	○	○	○	○	○	○	○	○	○	○	○	○	○	○	○	○
ブック→両面	○	○	○	○	○	○	○	○	○	○	○	○	○	○	○	○	○	○	○	○	○
ノンロード/ノンステイブル	×	○	○	○	○	○	○	○	○	○	○	○	○	○	○	○	○	○	○	○	○
ソート	○	○	○	○	○	○	○	○	○	○	○	○	○	○	○	○	○	○	○	○	○
グループ	○	○	○	○	○	○	○	○	○	○	○	○	○	○	○	○	○	○	○	○	○
ステイブル	○	○	○	○	○	○	○	○	○	○	○	○	○	○	○	○	○	○	○	○	○
マガジンソート	○	○	○	○	○	○	○	○	○	○	○	○	○	○	○	○	○	○	○	○	○
仕上げ	○	○	○	○	○	○	○	○	○	○	○	○	○	○	○	○	○	○	○	○	○
中折り	○	○	○	○	○	○	○	○	○	○	○	○	○	○	○	○	○	○	○	○	○
マガジンソートSサドルスタッチ	○	○	○	○	○	○	○	○	○	○	○	○	○	○	○	○	○	○	○	○	○
マガジンソートS中折り	○	○	○	○	○	○	○	○	○	○	○	○	○	○	○	○	○	○	○	○	○
ホールバノチ	○	○	○	○	○	○	○	○	○	○	○	○	○	○	○	○	○	○	○	○	○
サドルスタッチ	○	○	○	○	○	○	○	○	○	○	○	○	○	○	○	○	○	○	○	○	○
縦横交互挿紙	○	○	○	○	○	○	○	○	○	○	○	○	○	○	○	○	○	○	○	○	○
どししろ	○	○	○	○	○	○	○	○	○	○	○	○	○	○	○	○	○	○	○	○	○
とじしろ	○	○	○	○	○	○	○	○	○	○	○	○	○	○	○	○	○	○	○	○	○
枠別し	○	○	○	○	○	○	○	○	○	○	○	○	○	○	○	○	○	○	○	○	○
ブック中折し	○	○	○	○	○	○	○	○	○	○	○	○	○	○	○	○	○	○	○	○	○
ページ選写	○	○	○	○	○	○	○	○	○	○	○	○	○	○	○	○	○	○	○	○	○
2IN1/4IN1	○	○	○	○	○	○	○	○	○	○	○	○	○	○	○	○	○	○	○	○	○
トリミング/マスキング	○	○	○	○	○	○	○	○	○	○	○	○	○	○	○	○	○	○	○	○	○
画像編集	○	○	○	○	○	○	○	○	○	○	○	○	○	○	○	○	○	○	○	○	○
縦構独立変倍	○	○	○	○	○	○	○	○	○	○	○	○	○	○	○	○	○	○	○	○	○
裏表紙-シート挿入	○	○	○	○	○	○	○	○	○	○	○	○	○	○	○	○	○	○	○	○	○
裏表紙-裏紙コピー	○	○	○	○	○	○	○	○	○	○	○	○	○	○	○	○	○	○	○	○	○
裏表紙-両面	○	○	○	○	○	○	○	○	○	○	○	○	○	○	○	○	○	○	○	○	○
裏表紙-シート挿入	○	○	○	○	○	○	○	○	○	○	○	○	○	○	○	○	○	○	○	○	○
裏表紙-裏紙コピー	○	○	○	○	○	○	○	○	○	○	○	○	○	○	○	○	○	○	○	○	○
裏表紙-両面	○	○	○	○	○	○	○	○	○	○	○	○	○	○	○	○	○	○	○	○	○
裏表紙-裏紙の裏面	○	○	○	○	○	○	○	○	○	○	○	○	○	○	○	○	○	○	○	○	○
シート挿入	○	○	○	○	○	○	○	○	○	○	○	○	○	○	○	○	○	○	○	○	○
日付・時刻付加	○	○	○	○	○	○	○	○	○	○	○	○	○	○	○	○	○	○	○	○	○
ページ別	○	○	○	○	○	○	○	○	○	○	○	○	○	○	○	○	○	○	○	○	○
ビルドジョブ	○	○	○	○	○	○	○	○	○	○	○	○	○	○	○	○	○	○	○	○	○
両面時の画像の向き	○	○	○	○	○	○	○	○	○	○	○	○	○	○	○	○	○	○	○	○	○
左/右とし↑/↓とし	○	○	○	○	○	○	○	○	○	○	○	○	○	○	○	○	○	○	○	○	○
複写送り→1枚送り	○	○	○	○	○	○	○	○	○	○	○	○	○	○	○	○	○	○	○	○	○
全面複写	○	○	○	○	○	○	○	○	○	○	○	○	○	○	○	○	○	○	○	○	○
イメージリビート	○	○	○	○	○	○	○	○	○	○	○	○	○	○	○	○	○	○	○	○	○
白紙ページ除去	○	○	○	○	○	○	○	○	○	○	○	○	○	○	○	○	○	○	○	○	○
原稿外消去	○	○	○	○	○	○	○	○	○	○	○	○	○	○	○	○	○	○	○	○	○
共有フォルダに保管	○	○	○	○	○	○	○	○	○	○	○	○	○	○	○	○	○	○	○	○	○
ファイリングボックスに保管	○	○	○	○	○	○	○	○	○	○	○	○	○	○	○	○	○	○	○	○	○

- *1 用紙サイズを設定した場合のみ可能
- *2 2カ所止め、コーナー1カ所止めはサイズ指定が必要
- *3 後から設定した機能が有効となる
- *4 ジョブ間の変更は不可能
- *5 ショックとしは不可能

画質調整機能組み合わせ一覧

■ 組み合わせ一覧1/2

	彩度	色相	赤/黒範囲調整	2色コピー色調整	シャープネス	下地調整	ワンタッチ調整				RGB調整	カラーバランス
							密光ペン	めりほり	あざやか	つめたい		
濃度手動調整/自動調整	○	○	○	○	○	*1	○	○	○	○	○	○
フルカラー	○	○	×	×	○	○	○	○	○	○	○	○
オートカラー	○	○	×	×	○	○	○	×	×	○	○	○
ブラック	×	×	×	×	○	○	○	×	×	×	×	×
2色コピー (2色選択コピー)	×	×	×	○	○	○	○	×	×	×	×	×
2色コピー (赤・赤、他・黒)	×	×	×	○	○	○	○	×	×	×	×	×
単色カラー	×	×	×	×	○	○	○	×	×	×	×	×
文字/写真	○	○	○	○	○	○	○	○	○	○	○	○
文字	○	○	○	○	○	○	○	○	○	○	○	○
印刷紙写真 (写真)	○	○	×	×	○	○	○	○	○	○	○	○
印刷写真	○	○	○	○	○	○	○	○	○	○	○	○
地図	○	○	×	×	○	○	○	○	○	○	○	○
グレースケール	×	×	×	×	○	○	○	×	×	×	×	×
カラーバランス	○	○	×	×	○	○	○	×	×	×	×	×
RGB調整	○	×	×	×	○	○	○	×	×	×	×	×
あたたかい	×	×	×	×	×	×	×	×	×	×	×	×
つめたい	×	×	×	×	×	×	×	×	×	×	×	×
あざやか	×	×	×	×	×	×	×	×	×	×	×	×
めりほり	×	×	×	×	×	×	×	×	×	×	×	×
密光ペン	×	×	×	×	×	×	×	×	×	×	×	×
下地調整	○	○	○	○	○	○	○	○	○	○	○	○
シャープネス	○	○	○	○	○	○	○	○	○	○	○	○
2色コピー色調整	×	×	×	○	○	○	○	○	○	○	○	○
赤/黒範囲調整	×	×	×	×	○	○	○	○	○	○	○	○
色相	○	○	○	○	○	○	○	○	○	○	○	○
彩度	○	○	○	○	○	○	○	○	○	○	○	○

*1 手動調整のみ可能

■ 組み合わせ一覧2/2

	原稿モード				カラーモード				濃度手動調整/自動調整	
	地図	印刷写真 (写真)	印刷写真 (文字)	文字/ 写真	単色 カラー	2色コピー (赤・黒、 他・黒)	2色コピー (2色選択 コピー)	ブラック		オート カラー
濃度手動調整/自動調整	○	○	○	○	○	○	○	○	○	○
フルカラー	×	○	○	○	×	×	×	×	×	○
オートカラー	×	○	○	○	×	×	×	×	×	○
ブラック	○	×	○	○	×	×	×	×	○	○
2色コピー (2色選択コピー)	×	×	○	○	×	×	×	×	○	○
2色コピー (赤・黒、他・黒)	×	×	○	○	×	×	×	×	○	○
単色カラー	×	○	○	○	×	×	×	×	○	○
文字/写真	×	×	×	×	×	×	×	×	×	○
文字	×	×	×	×	×	×	×	×	×	○
印刷写真 (写真)	×	×	×	×	×	×	×	×	×	○
印刷写真	×	×	×	×	×	×	×	×	×	○
地図	×	×	×	×	×	×	×	×	×	○
グレースケール	×	×	×	×	×	×	×	×	×	○
カラーバランス										
RGB調整										
あたたかい										
つめたい										
あざやか										
めりぼり										
密着ペン										
下地調整										
シャープネス										
2色コピー色調整										
赤/黒範囲調整										
色相										
彩度										

*1 手動調整のみ可能

索引

数字

1枚送り	29, 129
2IN1 / 4IN1	104
2色コピー	147

A

AB系列	11
------	----

B

Book → 両面	80
-----------	----

F

FTP	90
FTPS	90

K

K系列	11
-----	----

L

LT系列	11
------	----

N

NetWare IP	91
NetWare IPX	91

O

OHPフィルム	11, 37, 40
---------	------------

R

RGB調整	143
-------	-----

S

SMB	91
-----	----

T

TopAccess	169
-----------	-----

Y

YMCK調整	141
--------	-----

あ

厚紙	11
アラートメッセージ表示エリア	8

い

イメージリピート	132
印画紙写真	57
印刷写真	57
印刷状況の確認	178

お

応用画面	94
------	----

応用機能

2IN1 / 4IN1	104
イメージリピート	132
応用機能	93
画像編集	109
原稿外消去	136
左/右とじ - 上/下とじ	128
シート挿入モード	117
縦横独立変倍	113
全面複写	131
とじしろ	95
白紙ページ除去	134
日付・時刻付加	120
表紙モード	115
ビルドジョブ	123
ブック中消し	100
ページ付加	121
ページ連写	102
マガジンソート	107
両面時の画像の向き	126
連続送り→1枚送り	129
枠消し	99
[応用] タブ	8, 94
オートカラー	56
オートクリア機能	37, 51
お試しコピー	35
[お試しコピー]	9
お役立ちテンプレート	157

か

[拡大・縮小]	8, 59
拡大・縮小コピー	59
[確認]	9
確認画面	50
画質調整機能組み合わせ一覧	191
カセット	
現在の状況の確認	184
使用できる用紙	11
ボタン	10
用紙のセット	12
カセットボタン	10
画像調整画面	140
画像調整機能	
2色コピー	147
RGB調整	143
カラーバランス	141
彩度	154
色相	153
下地調整	145
シャープネス	146
単色カラー	152
ワンタッチ調整	144
[画像調整] タブ	8, 140
画像編集	
画像編集	109
鏡像	112
トリミング	109
ネガポジ反転	112
マスクング	109
片面 → 片面	80
片面 → 両面	80
カラーコピーの保管のしかた	24
カラーバランス	141

カラーモード		コピーをとる前に	24
オートカラー	56		
カラーモード	50, 56	さ	
ブラック	56	再生紙	11
フルカラー	56	彩度	154
カラーモードボタン	9	サイドガイド (カセットの)	13
き		サイドガイド (自動両面原稿送り装置の)	28, 29
機体表示部	8, 10	サイドガイド (手差しトレイの)	38, 43, 45
基本画面	8	サイドガイドロック	13
[基本] タブ	8	サドルステッチ	68, 75
共有グループ	159	左/右とじ - 上/下とじ	128
共有フォルダ	88, 90	し	
く		[仕上げモード]	9
[クリア] ボタン	30	仕上げモード	
グループ	68, 70	グループ	68, 70
グレースケール	57	サドルステッチ	68, 75
け		仕上げモード	50
原稿		縦横交互排紙	68, 71
異なるサイズの原稿	54	ステイブルソート	68, 73
使用できない原稿	27	設定	68
使用できる原稿	25	ソート	68, 70
セットする	25, 27	中折り	68, 75
原稿送りモード	28	ノンソート ノンステイブル	68
原稿外消去	136	ホールパンチ	68, 78
原稿ガラス	25	マガジンソート	68, 75
原稿ストッパ	28	マガジンソート&サドルステッチ	68, 75
[原稿モード]	9, 57	マガジンソート&中折り	68, 75
原稿モード		マニュアルステイブル	68, 79
印画紙写真	57	シート挿入モード	117
印刷写真	57	色相	153
グレースケール	57	下地調整	145
原稿モード	50, 57	実行履歴	183
写真	57	自動倍率選択	59
地図	57	[自動用紙選択]	8, 52
文字	57	自動用紙選択	52
文字 / 写真	57	自動両面原稿送り装置	
こ		使用時のご注意	27
後端ガイド	13	使用できない原稿	27
コピー		セットする	27
お試しコピー	35	シャープネス	146
基本的なコピー	30	写真	57
異なるサイズの原稿	54	縦横交互排紙	68, 71
コピーする	30	縦横独立変倍	113
コピーと同時にファイルに保存	88	[状況確認]	9
再開	32	状況確認画面	178
冊子原稿	26, 84	初期設定	50
写真原稿	65	ジョブ	
停止	32	移動	181
手差しコピー	37	印刷再開条件	182
倍率	50, 59	確認	178
はがき	43	削除	179
非定形サイズ用の用紙	45	スキップ	182
部数	30, 50	中断・再開	180
予約コピー	33	す	
両面コピー	80	推奨紙	11
連続コピー速度	188	[スタート] ボタン	31, 33
割り込みコピー	34	ステイブラ操作部	79
コピー機能		ステイブルソート	68, 73
お使いになる前に	50	[ストップ] ボタン	32
設定の解除	51	せ	
設定の確認	50	設定した機能の解除	51
コピー機能組み合わせ一覧	189	[設定 / 登録] ボタン	16
コピー禁止事項	24	全面複写	131

そ	
ソート	68, 70
た	
耐水紙	11
大容量給紙装置	11, 20
タッチパネル	8
単色カラー	152
ち	
地図	57
て	
[手差し]	10
手差しコピー	
定形サイズの内紙	38
手差しコピー	37
はがき	43
非定形サイズの内紙	45
手差しトレイ	11, 37, 38, 45
手差しトレイの内紙タイプ表示	10
テンプレート	
お役立ちテンプレート	157
削除	172, 173
テンプレート	156
登録	159, 164
登録情報の変更	169, 170
呼び出し	166
[テンプレート]	9, 156
テンプレート画面	156
と	
とじしろ	
上とじ	95
下とじ	95
とじしろ	95
左とじ	95
ブックとじ	97
右とじ	95
トナー残量	185
な	
中折り	68, 75
の	
濃度調整	50, 58
濃度調整ボタン	9
残り部数表示	9
ノンソート ノンステイブル	68
は	
[排紙先トレイ]	10
排紙先の指定	36
排紙先表示	10
倍率	50, 59
はがき	11, 37, 43
白紙ページ除去	134
ひ	
日付・時刻付加	120
日付表示	9
表紙モード	115
ビルドジョブ	123

ふ	
フィニッシャ	
各部の名称	69
サドルステッチフィニッシャ	68
ハンギングフィニッシャ	68
フィニッシャ	68
フォトズーム	65
部数	30, 50
部数表示	9
普通紙	11
ブック中消し	100
部門管理機能	8
プライベートグループ	
削除	172
作成	162
テンプレートの登録	164
登録情報の変更	169
プライベートグループ	159
ブラック	56
フルカラー	56
へ	
ページ付加	121
ページ連写	102
ヘルプボタン	9
ほ	
ホールパンチ	68, 78
ホールパンチユニット	68
[保存]	9
保存	88
ま	
マガジンソート	68, 75, 107
マガジンソート & サドルステッチ	68, 75
マガジンソート & 中折り	68, 75
マニュアルステイブル	68
め	
メッセージ表示エリア	8
も	
文字	57
文字 / 写真	57
ゆ	
ユーザ管理機能	8
郵便はがき	11, 37, 43
よ	
用紙	
サイズの設定	16
残量	10
使用できない用紙	12
使用できる用紙	11
セットする	11, 12, 20
選択方法	50, 52
タイプの設定	17, 39, 42
保管時の注意	12
用紙切れ	31
用紙サイズの設定	16
用紙サイズ表示	14
用紙タイプの設定	17, 39, 42
用紙ホルダ	37
予約コピー	33

ら	
ラベル紙	11, 37
り	
[リセット] ボタン	37, 50, 51
両面 → 片面	80
両面時の画像の向き	126
両面設定	
Book → 両面	80
片面 → 片面	80
片面 → 両面	80
両面 → 片面	80
両面設定	50, 80
両面 → 両面	80
[両面モード]	8
両面 → 両面	80
れ	
連続送り	28, 129
連続送り→1枚送り	129
ろ	
ログ	183
わ	
枠消し	99
割り込みコピー	34
[割り込み] ボタン	34
ワンタッチ調整	144

東芝デジタル複合機
コピーガイド

e·STUDIO2540c/3540c/4540c

東芝テック株式会社



R100520I9300-TTEC
2011-03