

コピー、プリント、ファクス、  
スキャンのしかた

ここだけ読めば  
使えます

主な  
コピー機能の紹介

主な  
プリント機能の紹介

こんなときには

ApeosPort-IV C7780  
ApeosPort-IV C6680  
ApeosPort-IV C5580  
DocuCentre-IV C7780  
DocuCentre-IV C6680  
DocuCentre-IV C5580



## 使い方がわかる本

本機を使うための簡単な操作や  
機能をコンパクトに説明しています。

「こんなときには」では、  
よくある質問と具体的な解決策を  
紹介しています。

本機の近くに置いてお使いください。

# こんな機能があります

ApeosPort-IV C7780/C6680/C5580、DocuCentre-IV C7780/C6680/C5580 は、オフィス内のドキュメント出力や活用を、安全で効果的に実現するために、さまざまな機能を用意しています。機種によっては、オプションが必要な機能があります。オプションについては、弊社の営業担当者にお尋ねください。

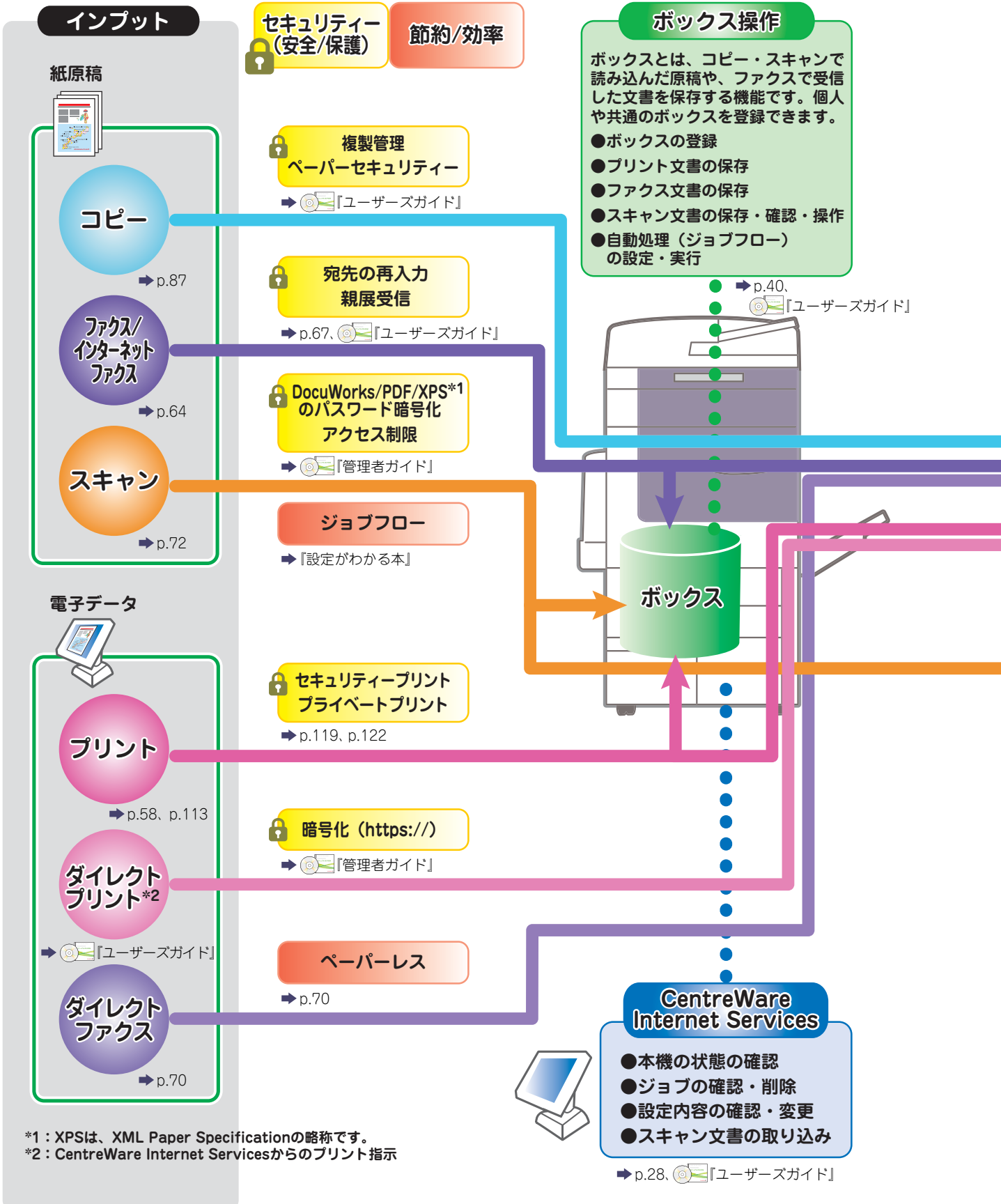

\*1 : XPSは、XML Paper Specificationの略称です。  
\*2 : CentreWare Internet Servicesからのプリント指示

この「使い方がわかる本」だけで、コピー・プリント・ファクス・スキャンの基本的な操作ができます。さらに、使って便利なコピー機能やプリント機能について説明しています。ページ番号が振ってある機能は、この「使い方がわかる本」の中で説明している機能です。今まで使わなかった機能など、是非ご利用ください。

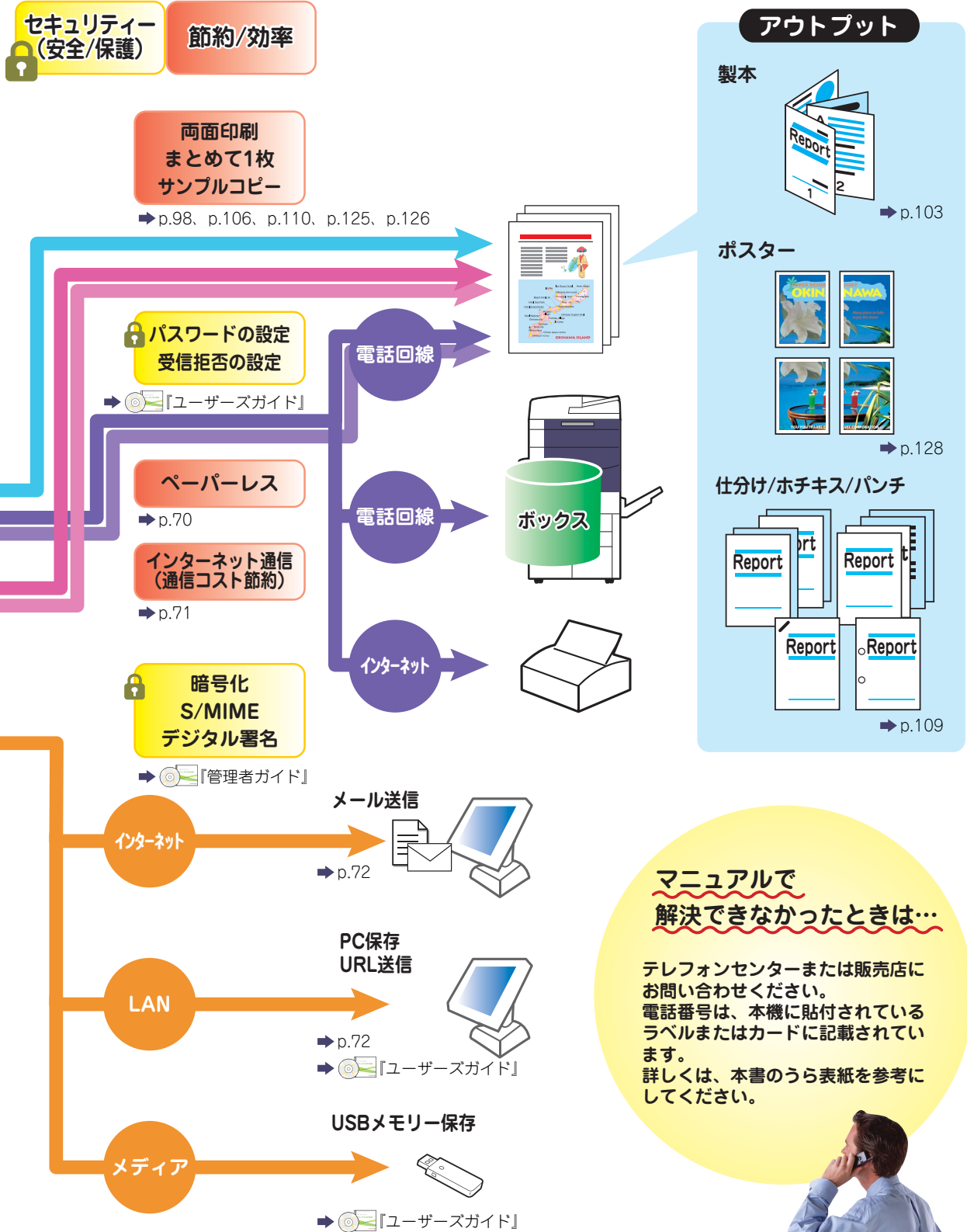

**マニュアルで  
解決できなかったときは…**

テレフォンセンターまたは販売店にお問い合わせください。電話番号は、本機に貼付されているラベルまたはカードに記載されています。詳しくは、本書のうら表紙を参考にしてください。

# マニュアル体系

本機では、次のマニュアルを用意しています。

## 本体同梱マニュアル

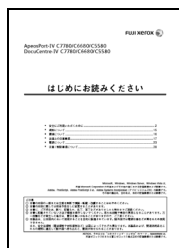

### はじめにお読みください（冊子）

安全にお使いいただくための注意事項や、操作中に気をつけていただきたい注意制限事項などについて説明しています。本機の設置後、必ずお読みください。



### 使い方がわかる本（冊子） <本書>

本機での主な機能や、操作方法、トラブルの対処方法、問い合わせの多い項目などについて説明しています。本書だけで、コピー、プリント、ファクス、スキャンの基本的な操作ができます。



### 設定がわかる本（冊子）

ファクス、スキャン、プリント、認証など、本機やコンピューターで事前に設定が必要な項目などについて説明しています。



### マニュアル CD-ROM (ユーザーズガイド、管理者ガイド、その他)

マニュアル CD-ROM では、『ユーザーズガイド』、『管理者ガイド』を HTML で用意しています。

さらに、「注意・制限事項」、「オプション製品マニュアル」、「よくある質問」など、本機をご利用いただくために必要な情報が格納されています。

『使い方がわかる本』や『設定がわかる本』でも解決しなかったときや、さらに詳しく調べたいときに利用してください。

\* ファクス (G4 通信対応の機械) の操作方法や、機能などについて記載している、『ユーザーズガイド ファクス編』も格納されています。

\* データセキュリティキット (オプション) を装着し、セキュリティ機能を利用する場合は、機能の設定と効果的な活用のために、マニュアル CD-ROM に格納されている『セキュリティ機能補足ガイド』をご参照ください。本機を管理するシステム管理者を対象に、セキュリティ機能に関する設定手順と環境条件を説明しています。

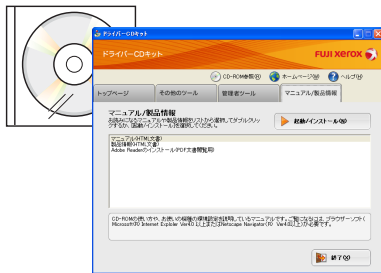

## ドライバー CD キットのマニュアル (HTML)

プリンタードライバーのインストール手順、プリンターの環境を設定する方法などについて説明しています。同梱されているドライバー CD キットに入っています。

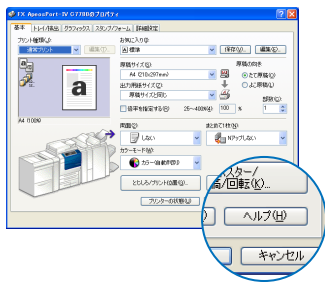

## プリンタードライバーのヘルプ

プリントの操作方法や、機能などについて説明しています。

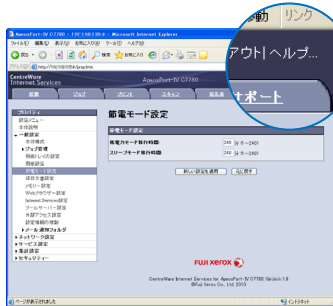

## CentreWare Internet Services のヘルプ

コンピューターのブラウザーから本機への各種設定や、スキャン文書を取り込む操作などについて説明しています。

## オプション製品マニュアル

本機では、オプション製品を用意しています。オプション製品には、マニュアルが同梱されているものがあります。

オプション製品マニュアルでは、オプション製品の操作方法、ソフトウェアのインストール手順などについて説明しています。

## 各種ソフトウェアについて

### ● 本製品に同梱されている CD-ROM

ドライバー CD キットの CD-ROM には、プリンタードライバー、ファクスドライバー、スキャナードライバーなどが入っています。インストール方法については、CD-ROM に入っているマニュアルを参照してください。

### ● 最新ソフトウェアの入手方法

最新のソフトウェアは、富士ゼロックスのホームページから入手できます。なお、通信費用はお客様の負担になりますので、ご了承ください。

次の URL にアクセスして、ダウンロードしてください。

<http://www.fujixerox.co.jp/download/index.html>

# はじめに

このたびは ApeosPort-IV C7780/C6680/C5580、DocuCentre-IV C7780/C6680/C5580（以降、本機と呼びます）をお買い上げいただき、まことにありがとうございます。

本書は、イラストや画面を多く使って、本機の基本的な操作方法や、よくある質問、主な機能を説明しています。本書1冊でコピー、プリント、ファクス、スキャンが使えます。

本機の性能を十分に発揮させ、効果的にご利用いただくために、ご活用ください。

なお、本書の内容は、お使いのパーソナルコンピュータの環境や、ネットワーク環境の基本的な知識や操作方法を習得されていることを前提に説明しています。

お使いのパーソナルコンピュータの環境や、ネットワーク環境の基本的な知識や操作方法については、パーソナルコンピュータ、オペレーティングシステム、ネットワークシステムなどに付属の説明書をお読みください。

本書は、読み終わったあとも必ず保管してください。本機をご使用中に、操作でわからないことや不具合が出たときに読み直してご活用いただけます。

富士ゼロックス株式会社

Microsoft、Windows、Windows Server、Windows Vista、Internet Explorer は、米国 Microsoft Corporation の米国およびその他の国における登録商標または商標です。

Adobe、Acrobat、Adobe Reader、Adobe PostScript 3 は、Adobe Systems Incorporated（アドビ システムズ社）の米国およびその他の国における登録商標または商標です。

Macintosh、Mac OS は、Apple Inc. の商標です。

BMLinkS は、社団法人ビジネス機械・情報システム産業協会（JBMA）の商標です。

RSA は RSA Security Inc. の登録商標です。

BSAFE は RSA Security Inc. の米国およびその他の国における登録商標です。

その他の製品名、会社名は、各社の登録商標または商標です。

Microsoft Corporation のガイドラインに従って画面写真を使用しています。ライセンスについては、『ユーザーズガイド』の「ライセンスについて」に記載しています。

## ご注意

- ① 本書の内容の一部または全部を無断で複製・転載・改編することはおやめください。
- ② 本書の内容に関しては将来予告なしに変更することがあります。
- ③ 本書に、ご不明な点、誤り、記載もれ、乱丁、落丁などがありましたら弊社までご連絡ください。
- ④ 本書に記載されていない方法で機械を操作しないでください。思わぬ故障や事故の原因となることがあります。万一故障などが発生した場合は、責任を負いかねることがありますので、ご了承ください。
- ⑤ 本製品は、日本国内において使用することを目的に製造されています。諸外国では電源仕様などが異なるため使用できません。  
また、安全法規制（電波規制や材料規制など）は国によってそれぞれ異なります。本製品および、関連消耗品をこれらの規制に違反して諸外国へ持ち込むと、罰則が科せられることがあります。

XEROX、そのロゴと "コネクティング・シンボル" のマーク、CentreWare、および DocuLyzer は、米国ゼロックス社または富士ゼロックス株式会社の登録商標または商標です。

DocuWorks は、富士ゼロックス株式会社の商標です。

# 本書の表記

- 本書に記載している画面や本体のイラストは、各種オプション製品が装着された状態のものです。使用している機械の構成によっては、表示されない項目や使用できない機能があります。
- 各種ドライバーやユーティリティソフトウェアのバージョンアップによって、本書に記載している内容が、お客様がお使いのものとは異なる場合があります。
- 本文中の「コンピューター」は、パーソナルコンピューターやワークステーションの総称です。
- 本文中では、説明する内容によって、次のマークを使用しています。



： 注意すべき事項を記述しています。



： 参照先を記述しています。



： 参照先のマニュアル CD-ROM (ユーザースガイド、管理者ガイド、その他) を表しています。



： 操作をはじめる前の準備作業について記述しています。



： 便利な使い方などを記述しています。



： 用語の解説を記述しています。



： 参考情報などを記述しています。



： お使いの機種によっては表示されません。利用するにはオプションが必要になります。詳しくは、弊社の営業担当者にお尋ねください。

- 本文中では、次の記号を使用しています。

「       」

： ・ 本書内にある参照先を表しています。  
・ CD-ROM、機能、タッチパネルディスプレイのメッセージなどの名称や入力文字などを表しています。

『       』

： 参照するマニュアルを表しています。

[       ]

： ・ 本機のタッチパネルディスプレイに表示されるボタンやメニューなどの名称を表しています。  
・ コンピューターの画面に表示されるメニュー、ウィンドウ、ダイアログボックスなどの名称と、それらに表示されるボタンやメニューなどの名称を表しています。

<       > ボタン

： 操作パネル上のハードウェアボタンを表しています。

<       > キー

： コンピューターのキーボード上のキーを表しています。

>

： ・ 操作パネルで順に項目を選択する手順を、省略して表しています。

例：「[仕様設定 / 登録] > [登録 / 変更] > [ボックス登録] を選択します。」は、「[仕様設定 / 登録] を押して、[登録 / 変更] を押したあと、[ボックス登録] を選択します。」という手順を省略して記載したものです。

・ コンピューターで順に項目をクリックする手順を、省略して表しています。

例：「[スタート] > [検索] > [他のコンピューター] で検索します。」は、「[スタート] ボタンをクリックして、[検索]、[他のコンピューター] を順にクリックして検索します。」という手順を省略して記載したものです。

・ 参照先は、次のように表しています。

例：「『管理者ガイド』の「5 仕様設定」 > 「共通設定」は、管理者ガイドの「5 章 仕様設定」内の、「共通設定」を参照することを表しています。

- 本文中では、原稿または用紙の向きを、次のように表しています。

□、□、たて置き   ： 本機の正面から見て、原稿や用紙をたて長にセットした状態を表しています。

□、□、よこ置き   ： 本機の正面から見て、原稿や用紙をよこ長にセットした状態を表しています。

たて置き

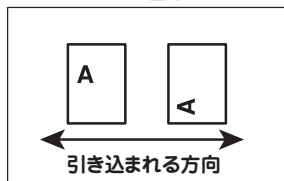

よこ置き

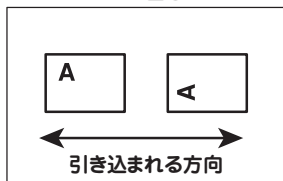

- 本書では、文書が格納されている場所を「ボックス」または「親展ボックス」と表記しています。

# もくじ

● こんな機能があります .....	2	● 本書の表記 .....	7
● マニュアル体系 .....	4	● もくじ .....	8
● はじめに .....	6	● 特長 .....	10

## ここだけ読めば使えます

原稿や用紙のこと、コピー、プリント、ファクス、およびスキャンなどの基本的な操作を説明しています。

<b>機械について .....</b>	<b>20</b>
電源を入れる / 切る .....	21
電源を入れなおすとき .....	21
主電源を入れる / 切るとき .....	21
操作パネル .....	22
メニュー画面と機能画面 .....	23
機械管理者モードに入る .....	26
認証ユーザーモードに入る .....	26
文字を入力する .....	27
CentreWare Internet Services .....	28
<b>原稿と用紙について .....</b>	<b>30</b>
原稿をセットする .....	30
定形サイズ以外の原稿 .....	32
サイズがいろいろある原稿 .....	34
見開き原稿を分割して読み取りたいとき .....	35
用紙をセットする .....	36
使用できない用紙 .....	38
<b>ボックス登録のしかた .....</b>	<b>40</b>
<b>宛先表（短縮宛先番号）登録のしかた .....</b>	<b>42</b>
複数の短縮宛先番号をグループにする （グループ登録） .....	47

登録宛先リストをプリントする （短縮宛先番号リスト） .....	48
ダイレクトファクス用の宛先表を作る .....	50
<b>コピーのしかた .....</b>	<b>52</b>
はがきや封筒にコピーする .....	54
原稿セットの向きで注意が必要なコピー機能 .....	56
<b>プリントのしかた .....</b>	<b>58</b>
定形サイズ以外の用紙にプリントする .....	60
デフォルト（初期値）の設定を変更する .....	61
はがきや封筒にプリントする .....	62
<b>ファクスのしかた .....</b>	<b>64</b>
ファクス通信を中止する .....	68
ファクスの送信結果を確認する .....	69
コンピューターから直接ファクスを送信する （ダイレクトファクス） .....	70
ネットワークを経由してファクスを送信する （インターネットファクス） .....	71
<b>スキャンのしかた .....</b>	<b>72</b>
ボックスに保存した文書を コンピューターに取り込む（ボックス保存） .....	82

## 主なコピー機能の紹介

コピーの主な機能を説明しています。

<b>コピー機能の一覧 .....</b>	<b>88</b>
拡大 / 縮小してコピーする（倍率選択） .....	93
拡大 / 縮小してコピーする（用紙選択） .....	95
原稿に合った画質でコピーする .....	96
画質を自動調整する .....	97
両面 / 片面にコピーする .....	98
見開き原稿を分割してコピーする .....	99
見開き原稿を分割して両面コピーする .....	100
異なるサイズが混在する原稿を一度に読み取る .....	101
本をコピーするときに見える影を消す .....	102

冊子になるようにコピーする .....	103
表紙を付ける .....	105
複数枚の原稿を 1 枚にまとめる .....	106
スタンプ / 日付 / ページ番号を付ける .....	107
用紙を二つ折り / 三つ折りにして排出する .....	108
仕分け / ホチキス / パンチ / Z 折りをする .....	109
できあがりを確認してコピーする .....	110
原稿送り装置にセットできない枚数の原稿を まとめてコピーする .....	111

## 主なプリント機能の紹介

プリントの主な機能を説明しています。

<b>プリント機能の一覧 .....</b>	<b>114</b>
プライベートプリントをする .....	119
セキュリティープリントをする .....	122
異なるサイズが混在する原稿をプリントする .....	124
両面にプリントする .....	125
複数枚の原稿を 1 枚にまとめる .....	126
冊子になるようにプリントする .....	127
ポスターを作る .....	128

用紙トレイ 5（手差し）でプリントする用紙の 種類を指定する .....	129
仕分けをしながら、ジョブや部単位の 区切りがわかるように、交互にずらす .....	130
ホチキスでとめる .....	131
赤文字を検出し、網かけや アンダーラインをつけてプリントする .....	132
スタンプを付ける .....	133



## こんなときには

紙づまりの処理方法、消耗品の交換方法、よくある質問と具体的な解決策を紹介しています。

<b>メンテナンス</b> .....	<b>136</b>
用紙が詰まったとき .....	136
原稿が詰まったとき .....	139
消耗品について .....	140
トナーカートリッジを交換する .....	141
トナー回収ボトルを交換する .....	142
ホチキスカートリッジを交換する .....	143
中とじホチキスカートリッジを交換する .....	145
点検・修理を依頼する .....	146
<b>共通のこと</b> .....	<b>147</b>
音 .....	147
節電モード .....	147
機械の作動 .....	147
〈データ〉ランプ .....	148
〈エラー〉ランプ .....	148
初期画面 .....	148
メッセージ .....	149
メーター .....	149
出力制限 .....	150
認証番号 .....	150
うら紙専用トレイ .....	151
用紙 .....	151
ホチキス .....	152
ジョブフロー .....	152
集計 .....	152
ミックスサイズ .....	152
ネットワーク .....	153
オプション機能 .....	153
オフセット .....	153
<b>コピーのこと</b> .....	<b>154</b>
封筒 .....	154
コピー予約 .....	154
ホチキス .....	154
表紙 .....	154
用紙の残量 .....	154
原稿ガラス汚れ .....	154
<b>プリントのこと</b> .....	<b>155</b>
インストール .....	155
ボックス .....	155
印字可能領域 .....	155
Macintosh .....	155
Solaris .....	156
白黒プリント .....	156
蓄積プリント .....	156
プリントできない .....	156
<b>ファクスのこと</b> .....	<b>157</b>
中止したい .....	157
オプション機能 .....	157
手動送信 .....	157
ファクスの履歴 .....	157
未送信レポート .....	158
未送信文書の再送信 .....	158

送受信のカラーモード .....	158
FAX 情報サービス .....	158
送信時のエラー音 .....	158
送信できない .....	159
ダイレクトファクス .....	160
ダイレクトファクスの送信シート .....	161
受信できない .....	162
停電 .....	162
受信用紙 .....	163
ペーパーレス受信 .....	163
ポーリング .....	163
自局情報 .....	164
受信拒否 .....	164
<b>スキャンのこと</b> .....	<b>165</b>
スキャンの準備 .....	165
ファイル形式 .....	165
ボックス保存 .....	165
USB メモリー保存 .....	166
ページをまとめたいとき .....	166
ファイルが開かないとき .....	166
FTP サーバー .....	167
ファイル名やフォルダー名 .....	167
ボックス .....	167
原稿の向き .....	167
セキュリティ関連画面 .....	168
メールアドレスの登録 .....	168
Macintosh .....	168
親展ボックスビューワー .....	168
<b>画質のこと</b> .....	<b>169</b>
汚れている .....	169
ズレたり曲がったりする .....	169
黒線 / 色線が出る .....	170
用紙全体が黒くなる .....	170
文字が薄すぎる / 濃すぎる .....	170
何もプリントされない .....	171
色合いがずれる .....	171
用紙にしわが付く .....	171
全体がうっすらとプリントされる .....	171
黒く塗りつぶされた部分に白点が出る .....	172
等間隔に汚れが出る .....	172
たて長に白抜け / 色抜けする .....	172
縞模様が発生する .....	172
指でこすると、かすれる / トナーが定着しない / 用紙がトナーで汚れる .....	173
黒点がプリントされる .....	173
文字がにじむ .....	173
白抜けしたり白線が出る .....	173
かすれる / 不鮮明 .....	174
部分的に写らない .....	174
プリントしたときだけ黒線がでる .....	174

● さくいん .....	175
● かんたん操作一覧表 .....	180
● もっと便利に！複合機活用法 .....	182

なるほど～

# 特長 その1 「こんなこともできるんだ」を、

## まとめて1枚

コピー プリント 節約

複数の原稿を縮小して、1枚にコピー/プリントできます。

コピー→106ページ  
プリント→126ページ

2アップ

4アップ

😊 16アップにすると、サムネールのようにできます。(プリント機能のみ)

## IDカードコピー

コピー 節約

IDカードのおもてとうらを、1枚にまとめてコピーできます。

コピー→📄 [ユーザースガイド]

## 裏写り防止

コピー スキャン

両面に印字されている原稿をコピー/スキャンすると、うら面の画像が写り込んでしまうことがあります。このようなうら写りを防ぎます。

コピー→97ページ  
スキャン→📄 [ユーザースガイド]

## 製本

コピー プリント

中央で用紙を折り曲げて重ねると、小冊子になるようにコピー/プリントできます。

コピー→103ページ  
プリント→127ページ

😊 表紙を付けたり、中央をホチキスでとめたりすることもできます。

## セキュリティープリント

プリント

パスワードは?

ユーザーIDとパスワードを設定して本機に蓄積させておけば、あとから本機の前でプリントを指示できます。

プリント→122ページ

😊 本機にユーザー登録しておかなくても使えます。

## プライベートプリント

プリント

UserIDは?

本機に登録されている認証用ユーザーIDごとに、蓄積されます。あとから本機の前で認証操作をしてプリントできます。

プリント→119ページ

😊 本機に登録されているユーザー以外は使えません。

マークの説明

- コピー機能  
コピー
- プリント機能  
プリント
- ファクス機能  
ファクス
- スキャン機能  
スキャン
- 節約におすすめ  
節約

# ちょっとだけ紹介します。

## ポスター

コピー プリント



1枚の原稿を複数の用紙に分割して拡大コピーできます。分割されたコピーを貼り合わせれば、ポスターに仕上がります。

コピー →  『ユーザーズガイド』  
 プリント → 128 ページ

 文化祭のポスターなどは、大きい紙に直接書くよりも、下絵を小さいサイズで作成すれば、バランス良く書けます。

## はがき / 封筒

コピー プリント

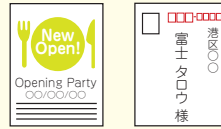

うら おもて

はがきや封筒にも、コピー/プリントできます。

コピー → 54 ページ  
 プリント → 62 ページ



往復

## アノテーション

コピー プリント

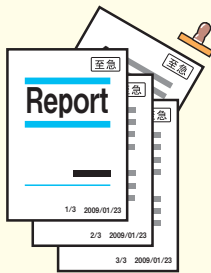

原稿に、「禁複写」や「至急」などのスタンプを付れたり、日付やページ番号を付れたりして、コピー/プリントできます。

コピー → 107 ページ  
 プリント → 133 ページ

## ブック両面

コピー 節約



開くと本のとおり

コピーした用紙を開いたとき、本などの見開き原稿と同じ状態になるように、コピーできます。

コピー → 100 ページ

## ミックスサイズ原稿送り

コピー スキャン ファクス



原稿

原稿と同じ

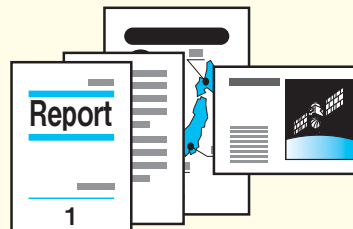

大きさをそろえる



異なるサイズが混在する原稿を、原稿送り装置から一度に読み取れます。

コピー → 101 ページ  
 ファクス → 34 ページ  
 スキャン → 34 ページ



## 特長 その2

# ファクスのエコはあたりまえ。

### まずは短縮登録、まとめてグループ

短縮宛先番号は、2,000 件まで登録できます。

なお、お使いの機械が、G4 通信対応の機械の場合は、999 件まで登録できます。

➡ 42 ~ 47 ページ

1グループに、  
最大20件の短縮宛先  
番号を登録できます。

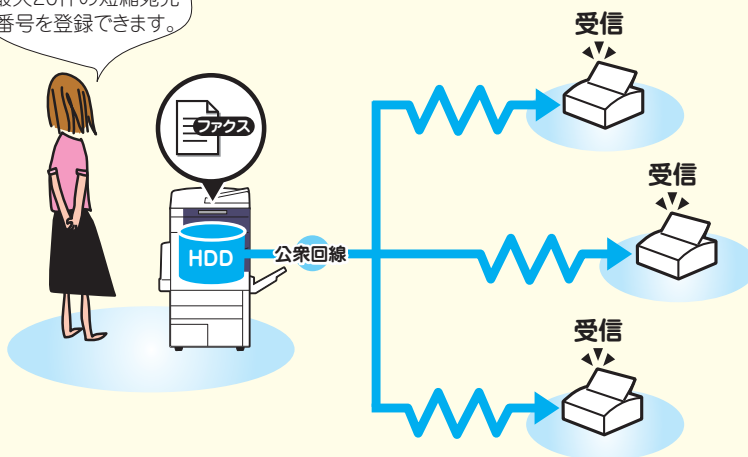

👉 **ここも注目!**

「\* (ワイルドカード)」を使えば、1度の操作で複数の宛先を指示できます。

➡ 65 ページ

### 相手先が遠距離に複数あるなら

ほかの機械(本機以外の機種\*)を中継局にして、複数の宛先に送信できます。

中継局として利用できる機種 ➡  『ユーザーズガイド』の「4 ファクス」>「同報」

中継同報 ➡  『ユーザーズガイド』の「4 ファクス」>「同報」

\* G4 通信対応の機械は、中継局として本機も利用できます。

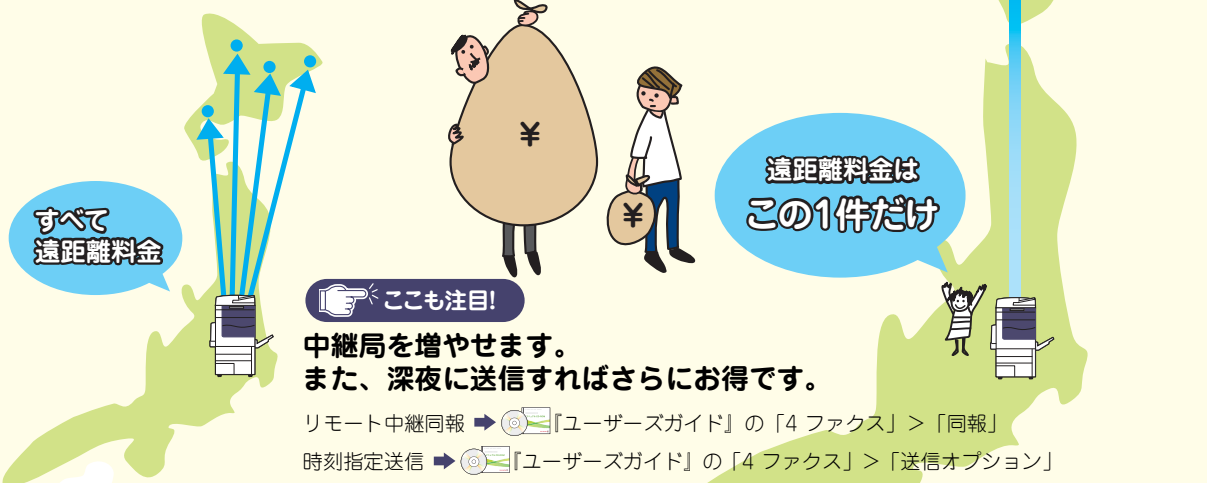

# 手間をはぶいてコストも削減。

## コンピューターからファクス送信（ダイレクトファクス） ¥ 節約

送信する文書のプリントをなくして、用紙のムダづかいを防ぎます。自席から送信できます。

▶ 70 ページ

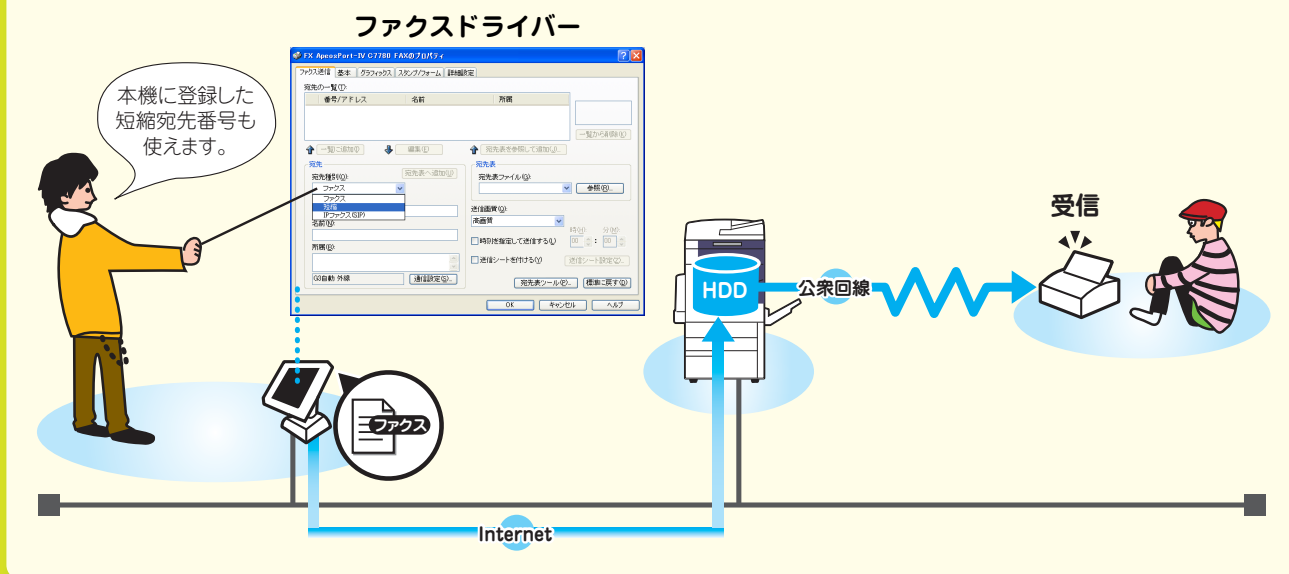

## インターネットファクスを使う ¥ 節約

相手のメールアドレスに、TIFF ファイルが添付されたメールとして送信できます。

▶ 71 ページ

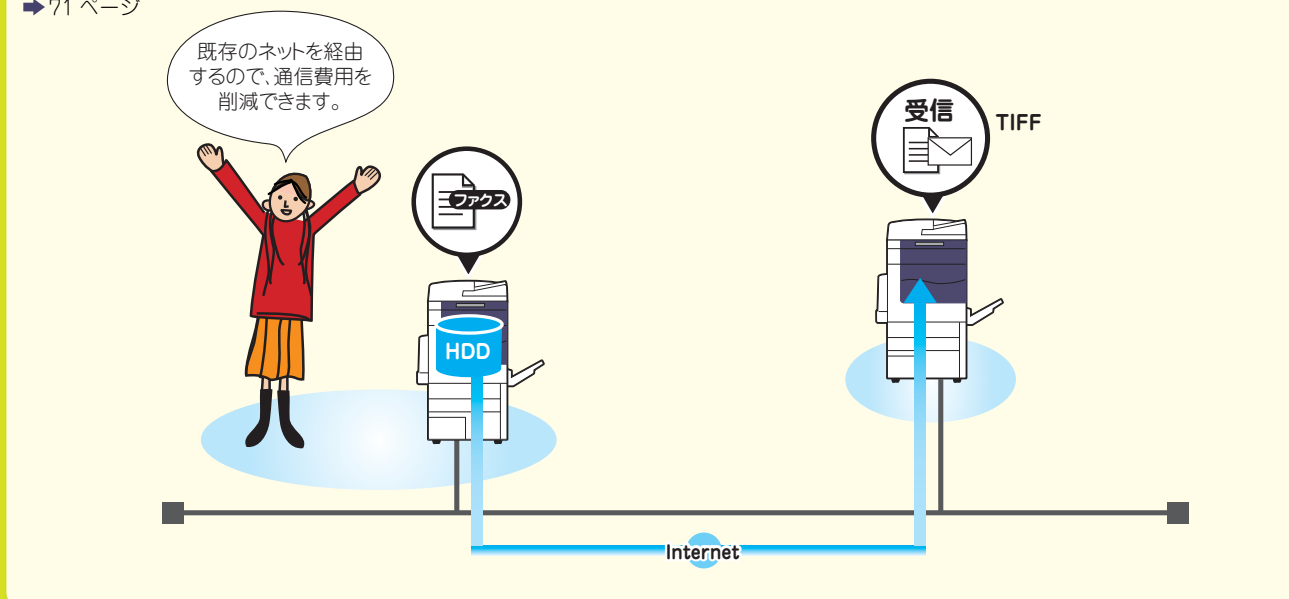

### 用語解説

**ドライバー** プリンター、ファクス、スキャナーなどをコンピューターと接続するとき、間を取り持つソフトウェアのこと。

**インターネットファクス** 電話回線ではなく、企業内ネットワークやインターネットを使ってファクスを送受信する。

## 特長 その3

# こんなにいいことザックザク。

### ボックスに保存して、コンピューターで取り込み（ボックス保存）

ボックスに入れておいてから、コンピューターで取り込みます。一番利用されている使い方です。必要に応じて、TWAIN 対応ソフトウェア（例：DocuWorks（別売））をインストールしてください。

→ 82 ページ

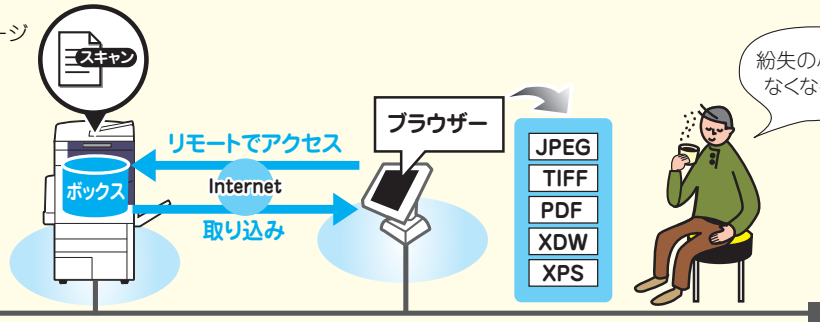

ここも注目!

ブラウザーを使える環境なら、Macintoshでも取り込めます。

### 自分のコンピューターに転送（PC 保存）

FTP や SMB のプロトコルを使って、ネットワーク上のコンピューターに転送します。

→ 72 ページ

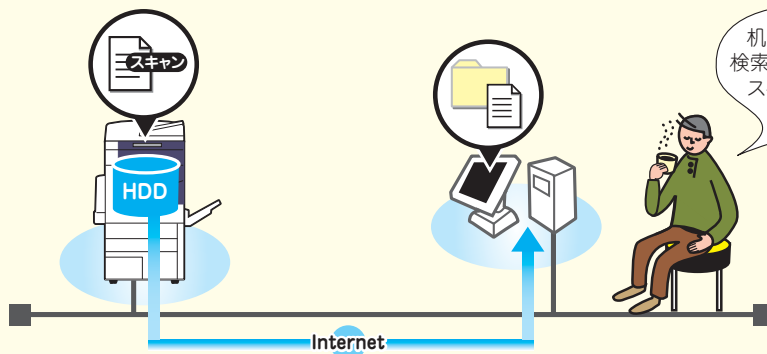

ここも注目!

「マイフォルダ保存」なら、IC カードをかざすだけで、コンピューターの情報が表示されます。

#### 用語解説

**JPEGとTIFF** (ジェイペグとティフ) JPEG は、カラーやグレースケール画像の圧縮方式のこと。圧縮率が高い割に、画質の低下が少ないのが特長。TIFF は、おもに白黒階調データの保存形式として使われている。

**PDF** (ピーディーエフ) アドビシステムズ社が開発した Adobe Reader で表示できる、データ形式。

**XDW** (エクスディーダブリュ) 富士ゼロックスのドキュワークス (74 ページ) で表示できる、データ形式。

**XPS** (エクスピーエス) XML Paper Specification の略。マイクロソフト社が開発したデータ形式で、XPS Viewer などで表示できる。

**TWAIN** (トウェイン) グラフィックソフトなどが、スキャナーから画像を受け取るための規格。この規格に対応したソフトウェアやハードウェアなら、メーカーを問わずに使える。

**ブラウザー** ホームページを見るためのソフトウェアのこと。代表的なものにインターネット・エクスプローラー\*がある。

**FTPとSMB** (エフティーピーとエスエムビー) FTP は、インターネットを利用して、あるマシンから別のマシンにファイルを転送するためのプロトコル。SMB は、マイクロソフト社が開発した通信プロトコル。

**プロトコル** 通信の手順などを定めた規格のこと。送信側と受信側で同じプロトコルを利用しないと通信できない。

\* Microsoft Internet Explorer

# ホレボレ スキャンをちょっと紹介。

## スキャンした文書を添付して、メールを送信（メール送信）

本機でスキャンした文書を、直接メール送信できます。自分のコンピューターから送信する手間などがはぶけます。

→ 72 ページ

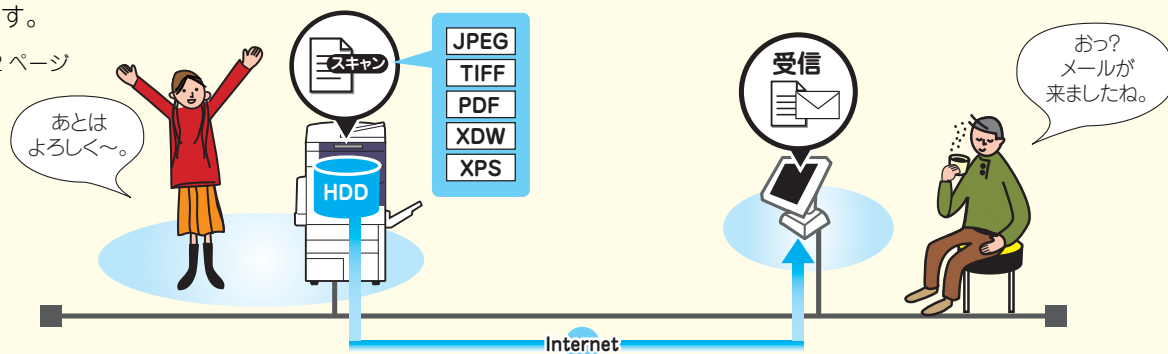

## URL を記載したメールを送信（URL 送信）

本機に登録されている認証ユーザーがスキャンすると、認証ユーザーの宛先を自動的に取得して、文書の取り出し用と削除用の URL を記載したメールを送信します。

→ [ユーザーズガイド]

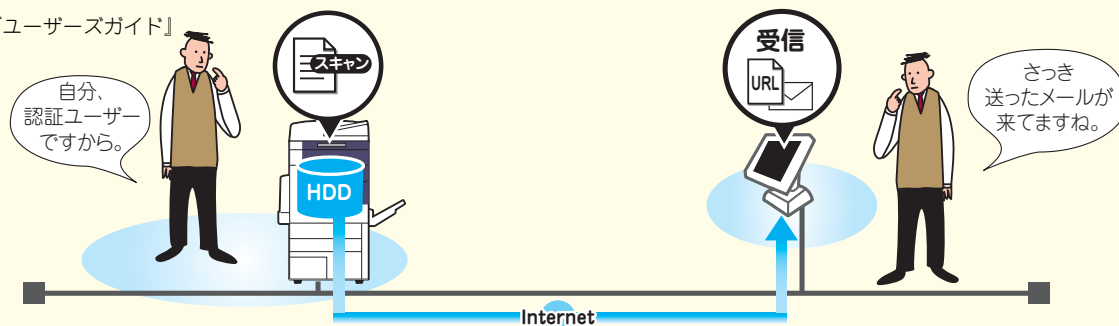

# 特長 その4

# さばき上手は、仕事の要。<sup>かなめ</sup>

## プリントする文書をボックスに保存

文書を一時的に蓄積させておき、本機で指示をすればプリントしたいときにプリントできます。

➡ [ユーザーズガイド] の「13 コンピューターからの操作」 > 「プリント」

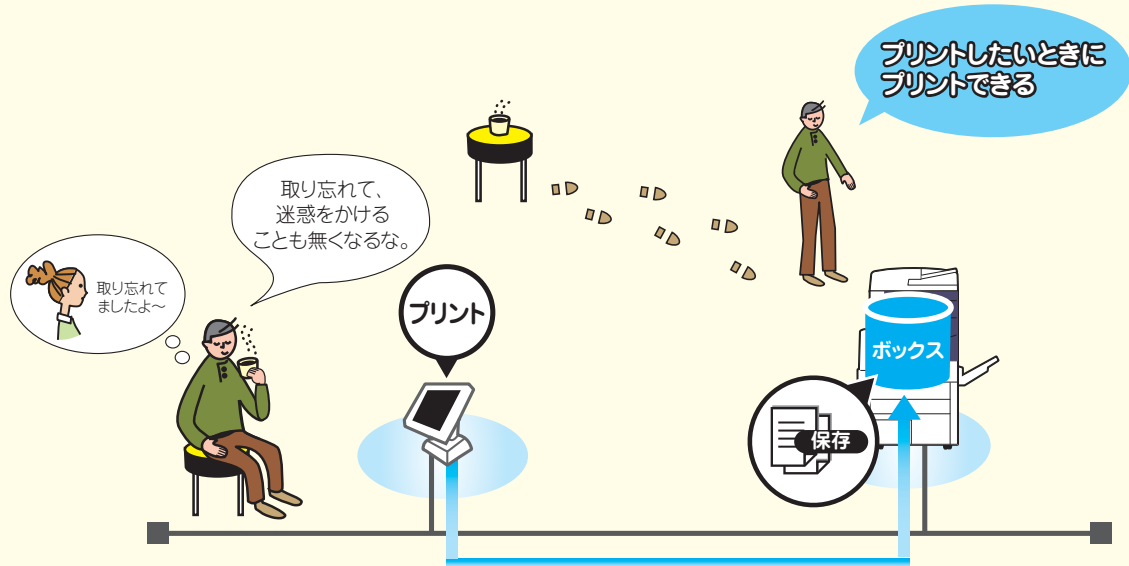

## スキャンした文書をボックスに保存

ネットワーク上のコンピューターから取り出したり、ジョブフローを設定して、転送したりできます。

➡ [ユーザーズガイド] の「5 スキャン」 > 「スキャナー (ボックス保存)」,  
「6 ボックス操作」 > 「ジョブフローを設定 / 実行する」

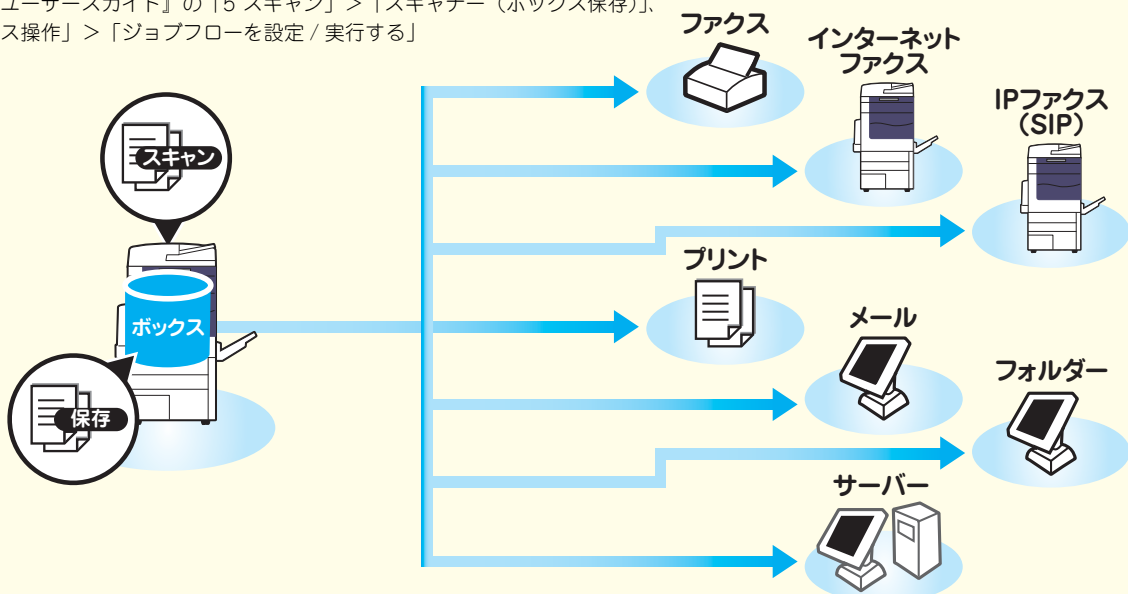



うっわ

# 器も大きいモテモテ ボックス。

## ファクスの文書をボックスで受信 / ボックスに保存

ボックスで受信したり、親展ポーリング予約の文書を保存したりすれば、プライバシーの保護を図れます。本機で指示をすればプリントしたいときにプリントできます。また、ジョブフローを設定して、転送することもできます。

▶ 『ユーザーズガイド』の「4 ファクス」>「オンフック / その他」、「受信について」、  
「6 ボックス操作」>「ジョブフローを設定 / 実行する」

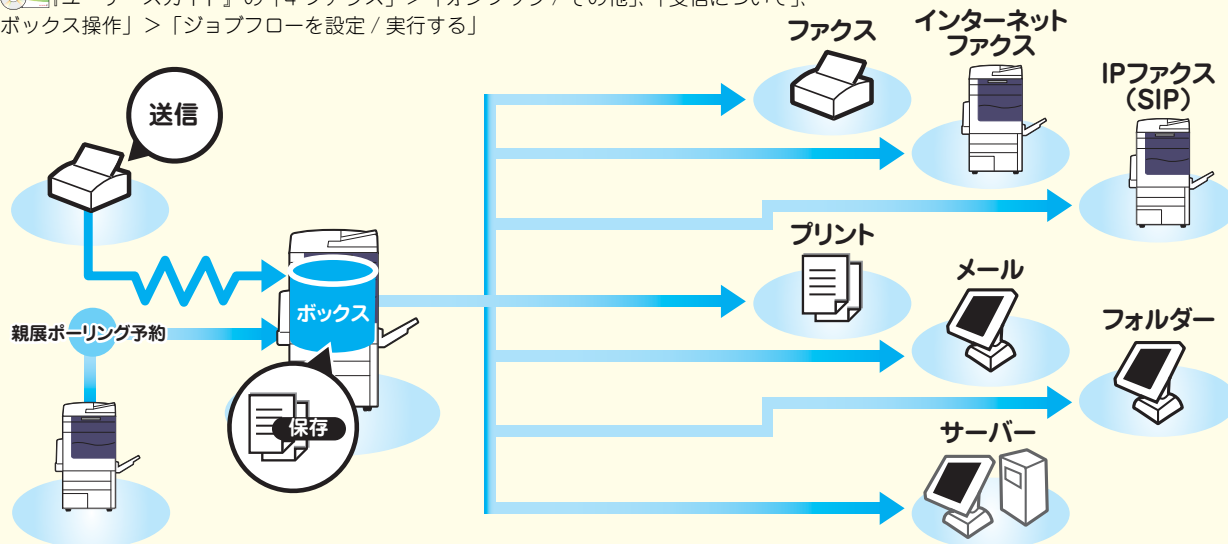

## ボックスに保存されている文書をまとめてプリント

ボックスに保存されている複数の文書を選択した場合、個別にプリントの設定をしてプリントできます。また、スキャン / プリント文書は、選択した順番に結合して、1つの文書として束ねてプリントができます。

▶ 『ユーザーズガイド』の「6 ボックス操作」>「親展ボックスの文書をプリントする」

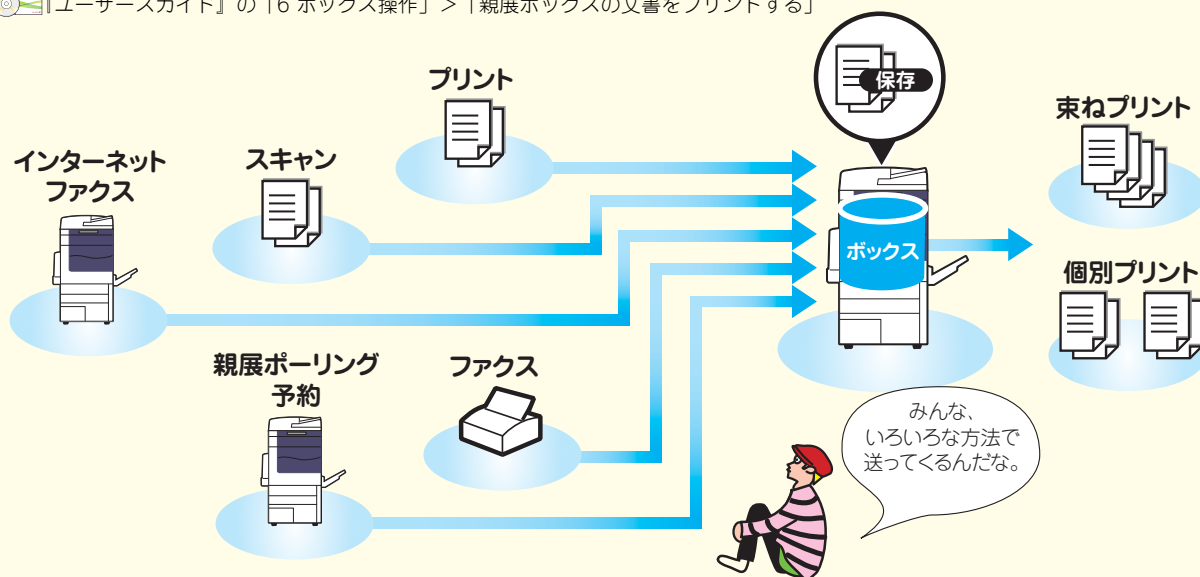

用語解説

**CentreWare Internet Services** (センターウエア・インターネット・サービシズ) TCP/IP のネットワーク環境で利用できるサービス。ブラウザ (14 ページ) を開いて機械のアドレスを入力すると画面が表示され、プリンターやジョブの状態を見たり、設定を変更したりできる。

特長  
その5

# めざせ！複合機の達人。

## ジョブメモリーで機械まかせ

よく使う機能の設定をジョブメモリーに登録しておくことで、簡単なボタン操作で実行できます。

▶ 「ユーザズガイド」の「8 ジョブメモリー」

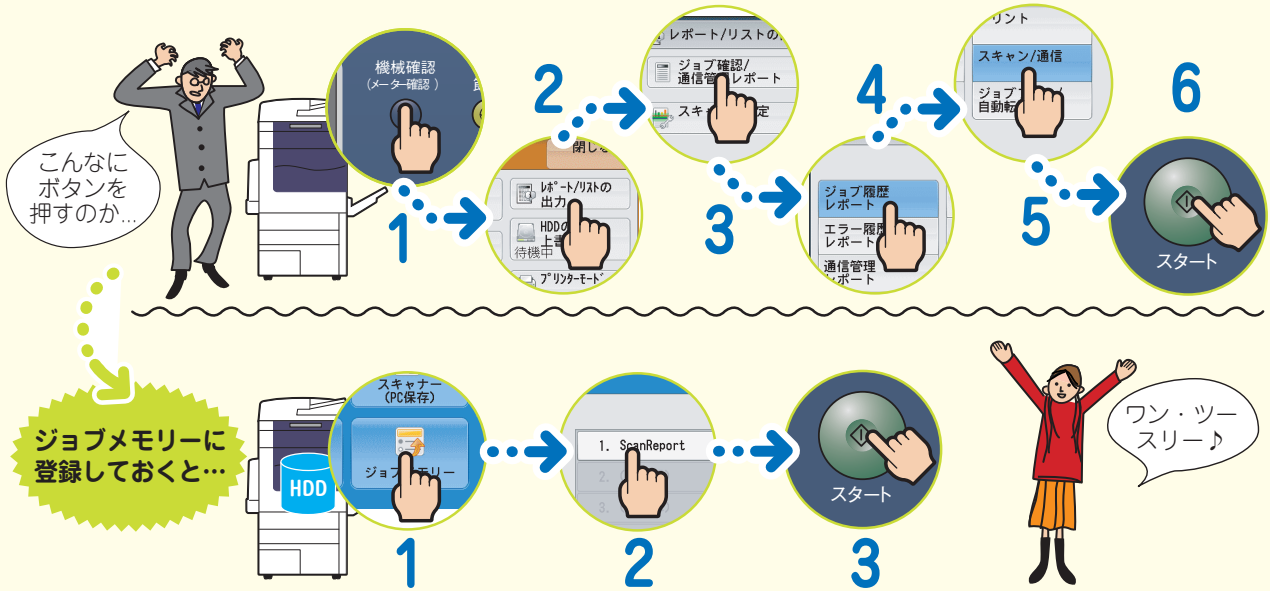

## ジョブフローで機械まかせ

ボックスにジョブフローを関連づけておくことで、登録された一連の作業内容を実行できます。また、スキャン文書を対象としたジョブフロー\*を設定しておくことで、スキャン文書を自動的に処理できます。

▶ 「ユーザズガイド」の「6 ボックス操作」、「7 ジョブフロー」

### ジョブフローの例

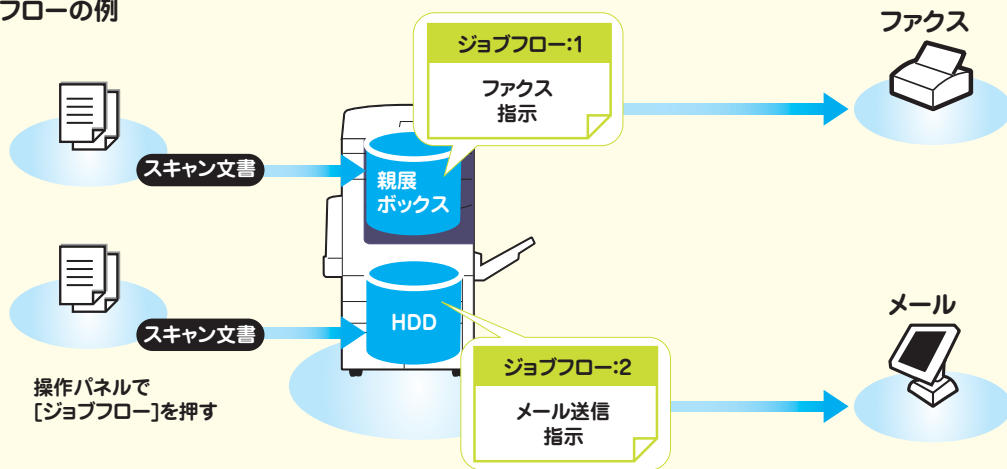

\* スキャン文書に対するジョブフロー機能は、ApeosPort シリーズだけが対応しています。

コピー、プリント、ファクス、  
スキャンのしかた

# ここだけ読めば 使えます

- 機械について ..... 20
- 原稿と用紙について ..... 30
- ボックス登録のしかた ..... 40
- 宛先表（短縮宛先番号）登録のしかた ..... 42
- コピーのしかた ..... 52
- プrintのしかた ..... 58
- ファクスのしかた ..... 64
- スキャンのしかた ..... 72



使用しているコンピューターの画面イメージは、2010年10月現在のものです。  
各種ドライバーやユーティリティソフトウェアのバージョンアップによって、本書に記載している内容が、お客様がお使いのものとは異なる場合があります。



## ここだけ読めば使えます

# 機械について

電源スイッチの入 / 切、操作パネル、メニュー画面について説明しています。

本書に記載している画面や本体のイラストは、各種オプション製品が装着された状態のものです。使用している機械の構成によっては、表示されない項目や使用できない機能があります。

### 大容量自動両面原稿送り装置

複数枚の原稿を自動的に送り込む装置です。

\* 本書では、「原稿送り装置」と表します。

### 操作パネル

操作に必要なボタン、ランプ、タッチパネルディスプレイがあります。

➡ 22 ページ

### 電源スイッチ

本機の主電源が入っている状態で、電源を入 / 切します。

➡ 21 ページ

### 主電源スイッチ

本機の主電源を入 / 切します。

➡ 21 ページ

### タッチペン

操作パネルのタッチパネルディスプレイに触れて、画面の指示や機能を設定するときに使います。



タッチペンは、タッチペンホルダーに収納されています。

\* タッチペンを使わずに、タッチパネルディスプレイに指で直接触れて操作することもできます。

### 用紙トレイ

用紙をセットします。

➡ 36 ページ

### フィニッシャー (オプション)

コピーやプリントした用紙に、ホチキスとめやパンチ穴を開けて排出できる装置です。装着するフィニッシャーによって機能が異なります。

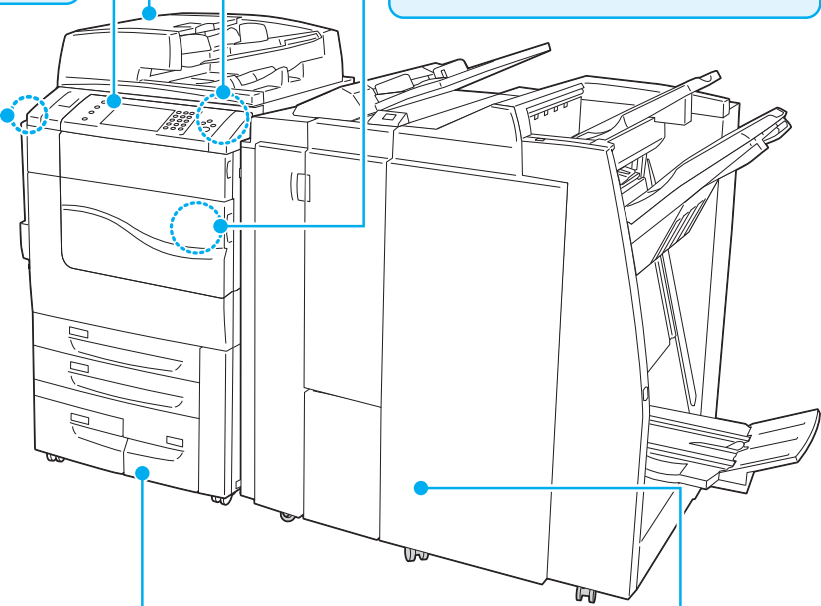

\*中とじフィニッシャーD2 P (オプション) 装着時

## 電源を入れる / 切る

本機には、電源スイッチと主電源スイッチがあります。  
ここでは、主電源が入っている状態で、電源を入れる / 切る手順について説明します。  
詳しくは ▶  『ユーザーズガイド』の「2 機械の構成」>「電源について」

### ● 電源を入れる

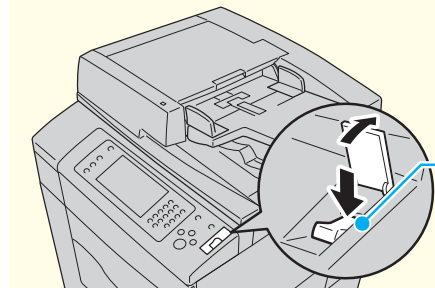

[I]を押す

電源が入らない場合は、次のことを確認してください。

- ・電源プラグが入っているか
- ・主電源が入っているか
- ・ブレーカースイッチが入（「ON」の状態）になっているか ▶ 147 ページ

### ● 電源を切る

コピーまたはプリントが完全に終了していることを確認します。また、〈データ〉ランプが点滅中でないことを確認します。

電源スイッチの [O] を押します。

## 電源を入れなおすとき

電源を切ったあとに再度電源を入れる場合は、画面消灯後、15 秒待ってから入れてください。

## 主電源を入れる / 切るとき

主電源は、フロントカバーを開けて操作します。通常、主電源は入れたままにしてください。



- タッチパネルディスプレイ画面が表示されているとき、または〈節電〉ボタンが点滅しているときは、主電源を切らないでください。ハードディスクやメモリーが破損したり、故障の原因になることがあります。
- 電源プラグを抜くときは、主電源を切ってから抜いてください。ハードディスクやメモリーが破損したり、故障の原因になることがあります。

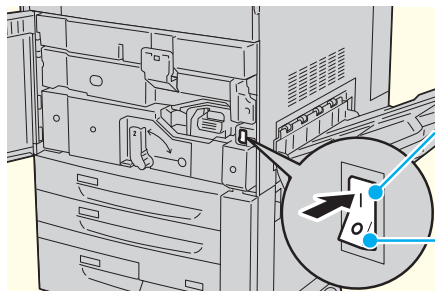

主電源を入れるときは、  
[I]を押す

主電源を切るときは、  
[O]を押す

### ?> こんなときは



- 停電のときは、どうしたらいいですか？  
電源をオフにしたあと、主電源をオフにしてください。短縮宛先番号やボックスにあるデータが、なくなることはありません。

- 節電機能が働かないようにできますか？  
完全に働かないようにはできません。節電モードに切り替わる時間を長くして対処します。  
▶ 147 ページ

# 操作パネル

装着されているオプションによって、各画面のボタン表示は異なります。

次のボタンは、作業中に点灯します。

- 〈認証〉ボタン：機械管理者、認証ユーザーで認証されているとき
- 〈節電〉ボタン：節電状態のとき
- 〈割り込み〉ボタン：割り込み中のとき

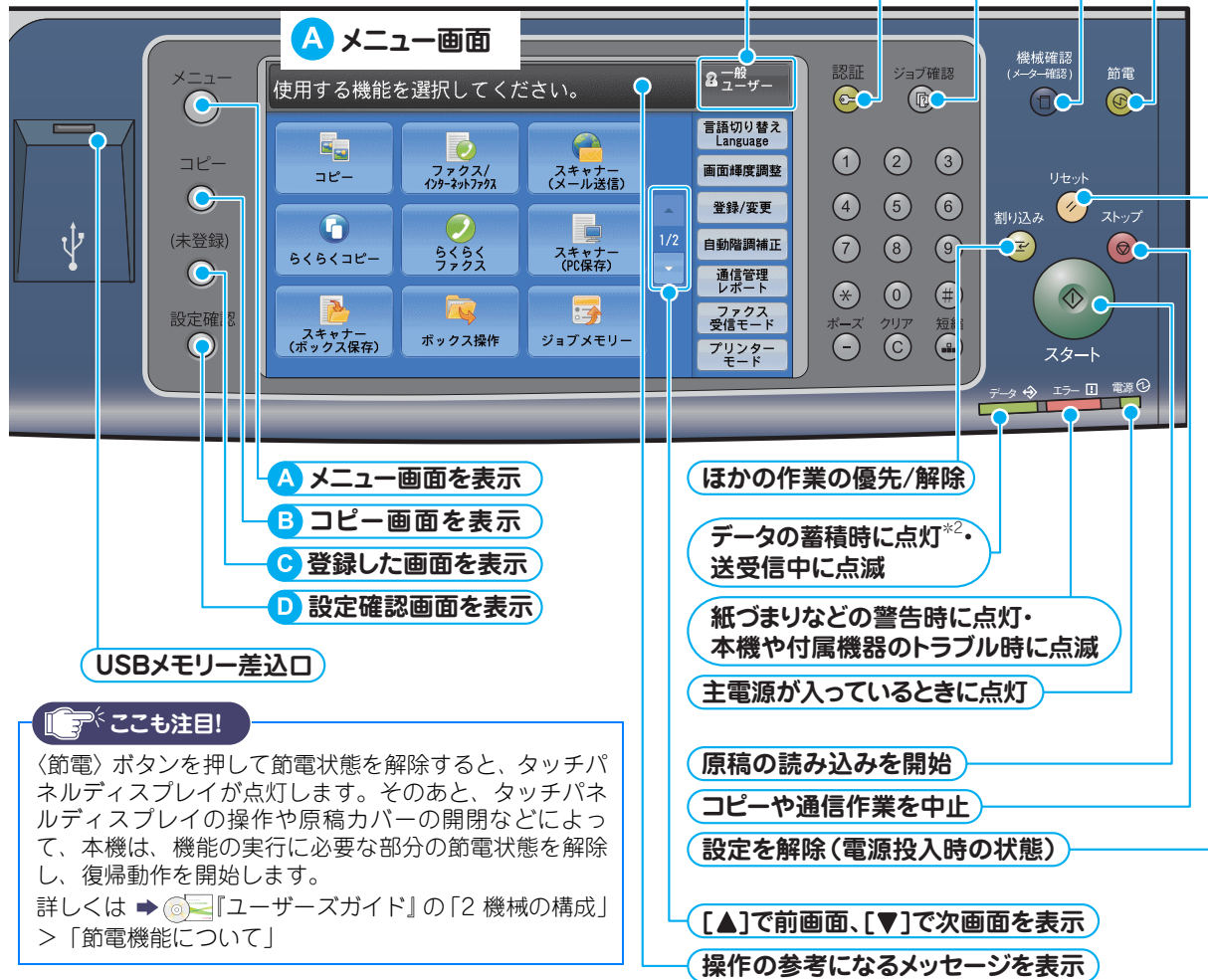

## ここも注目!

〈節電〉ボタンを押して節電状態を解除すると、タッチパネルディスプレイが点灯します。そのあと、タッチパネルディスプレイの操作や原稿カバーの開閉などによって、本機は、機能の実行に必要な部分の節電状態を解除し、復帰動作を開始します。

詳しくは ➡ 『ユーザーズガイド』の「2 機械の構成」>「節電機能について」

## B コピー画面\*3

コピー画面が表示されます（工場出荷時）。

## C 登録した画面

ファクスやスキャンなど、よく使う機能を登録しておくとう便利です。

〈認証〉ボタンを押して機械管理者 ID を入力 > メニュー画面で [仕様設定 / 登録]\*4 > [仕様設定] > [共通設定] > [画面 / ボタンの設定] > [登録 2 ボタン] で機能を選択します。

➡ 『管理者ガイド』の「1 お使いいただく前に」>「操作パネルの設定変更について」

## D 設定確認画面\*3

設定確認画面が表示されます（工場出荷時）。

\*1 本書では、操作パネルの〈認証〉ボタンを押す方法で説明します。

\*2 〈データ〉ランプの点灯パターンは、変更できます。

➡ 『管理者ガイド』の「5 仕様設定」>「共通設定」>「その他の設定」>「データランプの点灯パターン」

\*3 C と同様に、ファクスやスキャンなど、よく使う機能を登録できます。

\*4 機械管理者モードに入ると、メニュー画面の [登録 / 変更] が [仕様設定 / 登録] に変わります。

# メニュー画面と機能画面

操作パネルの〈メニュー〉ボタンを押すと表示されます。主なボタンは、次のとおりです。

The main menu screen is divided into several sections, each with a callout box explaining a function:

- コピー** (Copy): コピー機能を設定します。 → 52.87 ページ
- らくらくコピー** (Easy Copy): コピー機能を設定します。基本的な機能が1画面にまとまっているので、簡単に設定できます。 → 『ユーザーズガイド』
- ファクス/インターネットファクス** (Fax/Internet Fax): ファクス/インターネットファクス機能を設定します。 → 64 ページ
- スキャナー(メール送信)** (Scanner (Email Send)): スキャンしたデータをメールに添付して送信します。 → 72 ページ
- スキャナー(PC保存)** (Scanner (PC Save)): スキャンしたデータをFTPやSMBプロトコルを使ってネットワーク上のコンピューターに転送します。 → 『設定がわかる本』
- 登録/変更** (Registration/Change): ボックス、ジョブフロー、宛先表などの登録や変更をします。 → 40.42 ページ
- ジョブメモリー** (Job Memory): ジョブメモリーの操作をします。よく使う機能の設定を記憶させておき、ボタン1つで呼び出せる機能です。 → 『ユーザーズガイド』
- スキャナー(ボックス保存)** (Scanner (Box Save)): スキャンしたデータを本機のボックスに保存します。 → 72 ページ
- ボックス操作** (Box Operation): 本機のボックスに保存されている文書を操作します。 → 『ユーザーズガイド』
- らくらくファクス** (Easy Fax): ファクス機能を設定します。基本的な機能が1画面にまとまっているので、簡単に設定できます。 → 『ユーザーズガイド』
- スキャナー(URL送信) \*1** (Scanner (URL Send)): スキャンしたデータを一時的に保存し、取り出し用と削除用のURLを本文に添付してメールを送信します。 → 『ユーザーズガイド』
- スキャナー(USBメモリー保存)** (Scanner (USB Memory Save)): スキャンしたデータをUSBメモリーに保存します。 → 72 ページ
- ジョブフロー \*2** (Job Flow): 本機に登録したジョブフローを使って、スキャンをします。スキャン文書などの、配信方法や配信先など、一連の処理の流れをあらかじめ本機に設定しておくことによって、定型的な配信作業を効率化することができる機能です。 → 『設定がわかる本』
- 文書プリント** (Document Print): USBメモリーやその他のメディア\*3 に保存されている文書(PDF、TIFF、XPS、DocuWorksなど)ファイルを取り込んでプリントします。 → 『ユーザーズガイド』
- 外部アクセス \*2** (External Access): 本機に組み込まれたブラウザから、ネットワークを介してWebサーバーにアクセスし、データを格納したり表示したりします。 → 『ユーザーズガイド』
- デジカメプリント** (Digital Camera Print): USBメモリーやその他のメディア\*3 に保存されている、デジタルカメラで撮影された画像データ(DCF1.0)を取り込んでプリントします。 → 『ユーザーズガイド』
- BMLinkS** (BMLinkS): BMLinkSを使用して、BMLinkSストレージサービスに文書を保存したり、BMLinkSストレージサービスにある文書をプリントしたりします。 → 『ユーザーズガイド』

\*1 この機能は、ユーザー認証機能を使用している場合にのみ表示されます。

\*2 この機能は、ApeosPortシリーズだけが対応しています。

ApeosPortシリーズの機能の詳細については → 『ユーザーズガイド』、『管理者ガイド』

\*3 市販のシングルスロットタイプのメモリーカードリーダーを使用できますが、動作保証はできません。シングルスロットのメモリーカードリーダーとは、メディア/メモリーカードの挿入口が1箇所のもので、詳しくは、弊社の営業担当者にお尋ねください。

## ● コピー画面

メニュー画面で [コピー] を押すと表示されます。各タブで設定できる機能は、次のとおりです。

**[コピー] タブ**

- 倍率選択
- 用紙選択
- カラーモード
- 両面/片面選択
- 仕分け/ホチキス/パンチ/Z折り (オプション)
- まとめて1枚 (Nアップ)
- コピー濃度

**[読み取り方法] タブ**

- 両面/片面選択
- ページ連写
- ブック両面
- 原稿サイズ入力
- ミックスサイズ原稿送り
- わく消し
- コピー位置/としろ
- 鏡像/ネガポジ反転
- 原稿セット向き指定
- 自動画像回転

**[画質調整] タブ**

- 原稿の画質
- コピー濃度/シャープネス/彩度
- 地色除去/コントラスト
- おまかせ画質調整
- カラーバランス
- 色合い
- 光沢

**[ジョブ編集] タブ**

- ビルドジョブ
- サンプルコピー
- 大量原稿
- 抽出/削除
- ジョブメモリー

**[出力形式] タブ**

- 両面/片面選択
- 製本 (オプション)
- 表紙付け
- まとめて1枚 (Nアップ)
- ポスター
- 画像繰り返し
- アノテーション
- 複製管理 (オプション)
- ペーパーセキュリティ (オプション)
- インデックス紙コピー
- 排出面指定
- 紙折り指定 (オプション)
- ダブルコピー
- OHP合紙
- 仕分け/ホチキス/パンチ/Z折り (オプション)
- IDカードコピー

**ここも注目!**

アイコンは、機械側が自動で検知することを表します。

## ● ファクス / インターネットファクス画面 (オプション)

メニュー画面で [ファクス / インターネットファクス] を押すと表示されます。各タブで設定できる機能は、次のとおりです。

**[ファクス/インターネットファクス] タブ**

- ファクス切り替え
- 宛先表
- キーボード
- リダイヤル
- 番号/アドレス表示
- 同報する
- 送信濃度
- 両面原稿送り
- 原稿の画質
- 送信画質

**[オンフック/その他] タブ**

- ポーリング
- ポーリング予約
- オンフック(手動送信/受信)

**[読み取り方法] タブ**

- 両面原稿送り
- 読み取りサイズ
- ミックスサイズ原稿送り
- ページ連写
- 読み取り倍率

**[送信オプション] タブ**

- モニターレポート/開封確認 \*1
- 通信モード
- 優先通信/時刻指定
- 発信元記録
- 送信シート
- インターネットファクス件名 (オプション)
- インターネットファクスコメント (オプション)
- 送信先部数
- 並列合成送信 (オプション)
- 親展通信
- Fコード通信
- インターネットファクスプロフィール (オプション)
- 暗号化 \*2
- デジタル署名 \*2

\*1 機械管理者の設定によっては、[モニターレポート / 配送確認] が表示されます。

\*2 この機能は、ApeosPort シリーズだけが対応しています。

ApeosPort シリーズの機能の詳細については、『ユーザーズガイド』、『管理者ガイド』



## ● スキャナー画面 オプション

メニュー画面で [スキャナー (メール送信)], [スキャナー (ボックス保存)], [スキャナー (PC 保存)], [スキャナー (USB メモリー保存)], [スキャナー (URL 送信)] を押すと表示されます。各タブで設定できる機能は、次のとおりです。

**[画質調整] タブ**

- ・ 印画紙スキャン
- ・ 読み込み濃度/シャープネス
- ・ 地色除去/コントラスト
- ・ 裏写り防止
- ・ 色空間

**[読み取り方法] タブ**

- ・ 読み取り解像度
- ・ 両面原稿送り
- ・ ページ連写
- ・ 読み取りサイズ
- ・ ミックスサイズ原稿送り
- ・ わく消し
- ・ 読み取り倍率
- ・ 原稿セット向き指定

**[スキャナー メール送信] タブ**

- ・ 宛先表
- ・ キーボード
- ・ 送信者アドレスを追加
- ・ プレビュー
- ・ 宛先名/メールアドレス
- ・ 送信者
- ・ 件名
- ・ 本文

**[スキャナー ボックス保存] タブ**

- ・ ボックス
- ・ 表示開始番号
- ・ 文書確認/削除
- ・ プレビュー

**[出力形式] タブ \*2**

- ・ 画質/ファイルサイズ
- ・ 開封確認(MDN)
- ・ 分割送信
- ・ ファイル名
- ・ 返信先アドレス
- ・ ファイル名重複時の処理
- ・ 文書名
- ・ 暗号化 \*3
- ・ デジタル署名 \*3

**[スキャナー] タブ (共通)**

- ・ カラーモード
- ・ 両面原稿送り
- ・ 原稿の画質
- ・ 出力ファイル形式 \*1

**[スキャナー PC保存] タブ**

- ・ 転送プロトコル
- ・ 宛先表
- ・ ネットワーク参照
- ・ 転送先の指定
- ・ プレビュー
- ・ サーバー
- ・ 共有名
- ・ 保存場所
- ・ ユーザー名
- ・ パスワード

**[USBメモリー保存] タブ オプション**

- ・ 保存先
- ・ 保存先詳細
- ・ プレビュー

**[スキャナー URL送信] タブ**

- ・ 宛先
- ・ 送信者
- ・ 件名
- ・ 本文
- ・ 文書の保存期間
- ・ プレビュー

\*1 [スキャナー (ボックス保存)] の場合は、表示されません。

\*2 選択する機能によって、表示される項目が異なります。

➡ 『ユーザーズガイド』の「5 スキャン」>「出力形式」

\*3 この機能は、ApeosPort シリーズだけが対応しています。

ApeosPort シリーズの機能の詳細については ➡ 『ユーザーズガイド』、『管理者ガイド』

25

## 機械管理者モードに入る

機械管理者モードに入ると、メニュー画面の「登録 / 変更」が「仕様設定 / 登録」に変わり、設定値の変更などができるようになります。

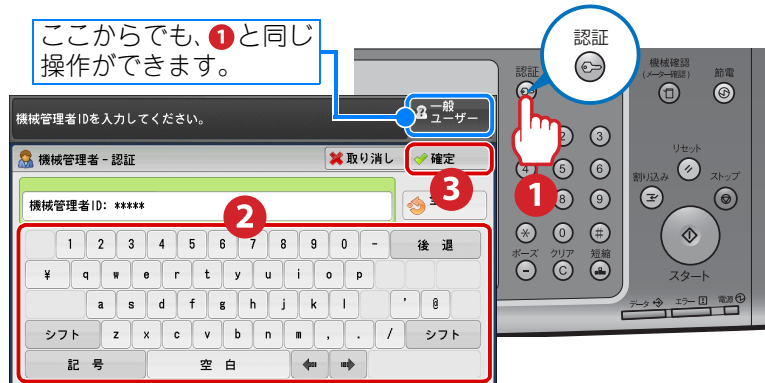

- パスワードを入力する必要がある場合は、機械管理者 ID を入力 (②) したあと、[次へ] を押し、パスワードを入力してから [確定] (③) を押します。
- 機械管理者モードを終了するときは、再度、〈認証〉ボタンを押します。タッチパネルディスプレイから終了するときは、表示されたポップアップメニューから、[認証解除] を選択してください。

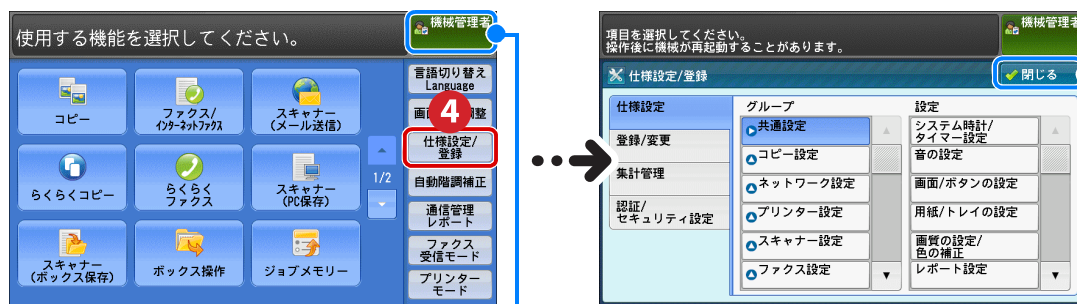

機械管理者モードに入っていることがわかります。

設定を終了するときは、[閉じる] を押します。

## 認証ユーザーモードに入る

認証 / 集計管理機能が有効になっている場合、本機に登録されている認証ユーザー用の User ID を入力すると、認証モードに入ることができます。

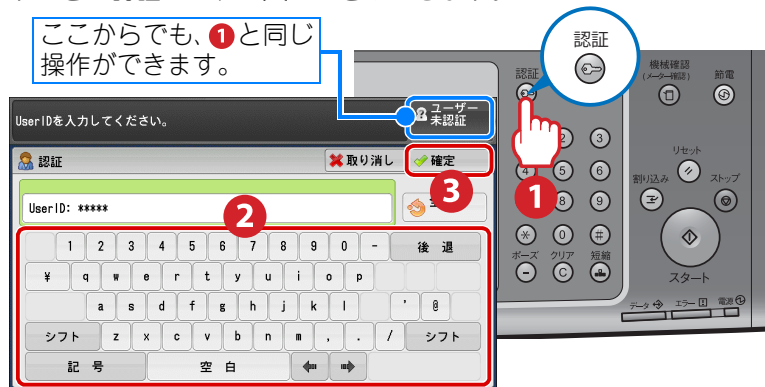

- 認証ユーザー用の User ID がわからないときは、機械管理者にお問い合わせください。
- パスワードを入力する必要がある場合は、User ID を入力 (②) したあと、[次へ] を押し、パスワードを入力してから [確定] (③) を押します。
- 認証ユーザーモードを終了するときは、再度、〈認証〉ボタンを押します。タッチパネルディスプレイから終了するときは、表示されたポップアップメニューから、[認証解除] を選択してください。

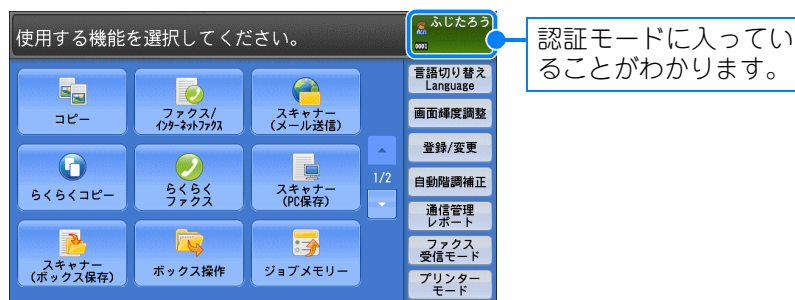

# 文字を入力する

ボックス登録や宛先登録など、文字入力が必要な場合、タッチパネルディスプレイにキーボード画面が表示されます。ここでは、「庶務 G」を入力する方法を例に説明します。

ひらがなで「しょむ」と入力し、「庶務」に漢字変換する

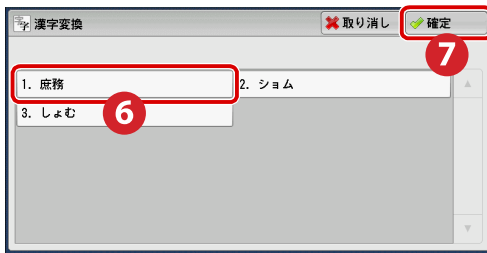
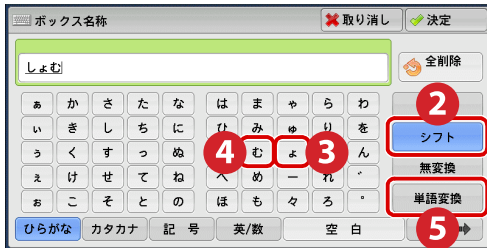
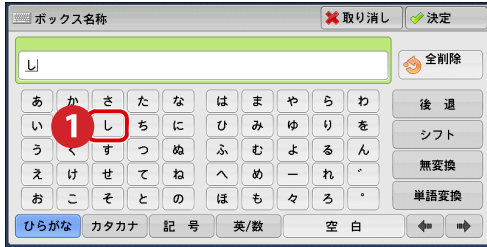

- 小さい「よ」や大文字の「G」は、シフトを押します。
  - JIS 第一水準と第二水準の一部が使えます。
- 表示できる漢字については  
➔『管理者ガイド』の「16 付録」>「表示できる漢字一覧」

「G」と入力する



# CentreWare Internet Services

CentreWare Internet Services は、TCP/IP ネットワーク環境が利用できる場合、お使いのコンピューターから Web ブラウザーを介して本機にリモートでアクセスして利用できる機能です。

CentreWare Internet Services を利用すると、本機の操作パネルの前まで行かなくても、使用状況を把握したり、本機の機能の設定値をコンピューターから変更できます。

➡『管理ガイド』の「6 CentreWare Internet Services の設定」、および『ユーザズガイド』の「13 コンピューターからの操作」 > 「CentreWare Internet Services」

## 〈操作パネルで操作する場合〉

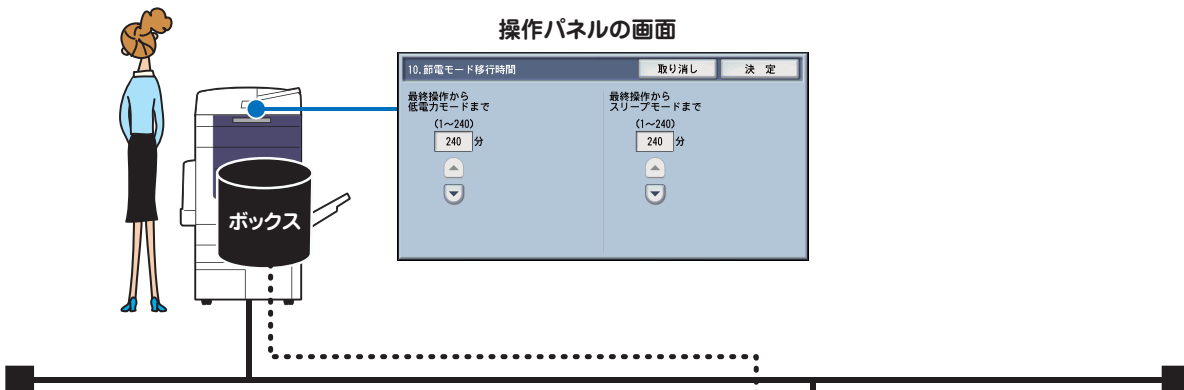

## 〈CentreWare Internet Servicesで操作する場合〉

### CentreWare Internet Servicesの画面

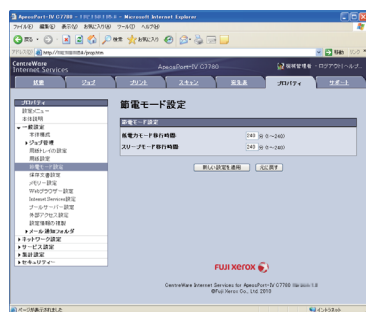

## ● CentreWare Internet Services で設定する

### 1 ブラウザーを起動する



本機のアドレスを入力します。  
入力例：http://192.168.1.1

任意のタブを選択します。

## ●CentreWare Internet Services の主な機能

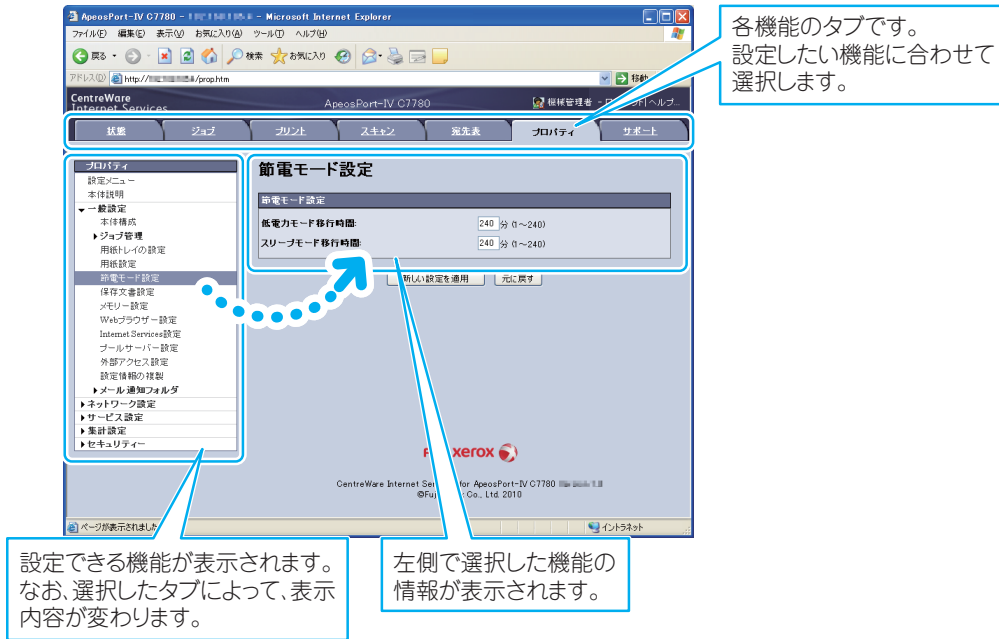

タブ名	主な機能
状態	<ul style="list-style-type: none"> <li>●<b>本機の状態の表示</b> 本機の情報や状態、用紙トレイ・排出トレイの状態、およびトナーなど消耗品の状態を表示します。また、本体各部の節電 / 稼動状況を確認することもできます。</li> <li>●<b>カウンター表示</b> 各サービスごとに利用したページ数や回数の合計を表示します。</li> <li>●<b>稼動状況別の累積時間</b> 出力や読み取りの稼動時間、待機時間、低電力モード時間、スリープモード時間、ウォームアップ時間、電源オフ時間の累計時間を分単位で表示できます。</li> </ul>
ジョブ	<ul style="list-style-type: none"> <li>●<b>ジョブ一覧およびジョブの削除、ジョブ履歴およびエラー履歴の表示</b></li> </ul>
プリント	<ul style="list-style-type: none"> <li>●<b>プリント指示</b> コンピューターに保存されているファイルを指定してプリントできます。</li> </ul>
スキャン	<ul style="list-style-type: none"> <li>●<b>ボックス</b> 親展ボックスを登録または設定できます。 親展ボックスに保存された文書をコンピューターに取り込んだり (➡ 82 ページの「ブラウザを使って取り込む場合」)、プリントしたりできます。</li> <li>●<b>ジョブフロー</b> ジョブフローを登録または設定できます。</li> </ul>
宛先表	<ul style="list-style-type: none"> <li>●<b>宛先の追加、編集、削除</b></li> <li>●<b>宛先表</b> 一覧表示、宛先表データの一括削除、宛先表へのアクセス制限設定</li> <li>●<b>CSV ファイル</b> 本機以外で作成した CSV ファイルのインポート、サンプル CSV ファイルやブランク CSV ファイルのダウンロード</li> </ul>
プロパティ	<ul style="list-style-type: none"> <li>●<b>各種設定内容の確認と変更</b> 本機のシステム、インターフェイス、エミュレーションに関する項目などについて、設定内容の確認と変更を行います。</li> </ul>
サポート	<ul style="list-style-type: none"> <li>●<b>サポート情報の表示</b></li> </ul>

管理者が設定する項目は、設定変更時にユーザー名とパスワードの入力が必要になります。



ここだけ読めば使えます

## 原稿と用紙について

原稿のセット方法や、用紙のセット方法などについて説明しています。

### 原稿をセットする

#### ● コピー原稿またはファクス原稿をセットする場合

コピー原稿は、原稿セットの向きに注意してください。▶56 ページ  
 なお、ファクス原稿の場合は、本機が自動的に原稿の向きを判断します。

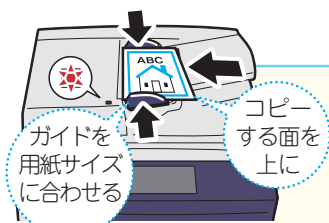

原稿送り装置



付せん紙、クリップ、ホチキス、セロハンテープなどは、外してからセットしてください。付せん紙だけが原稿送り装置に残り、原稿つまりや原稿送り装置の故障につながる場合があります。また、穴あき用紙は、穴の部分のくっつきをなくすため、よくさばいてからセットしてください。

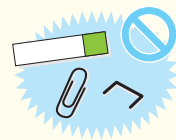

..... : 原稿の上部を表しています。

「読める向き」

「左向き」

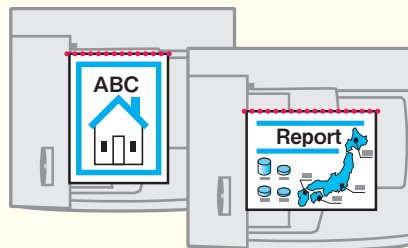

原稿の上部を奥側にしてセットするのが「読める向き」と呼びます。

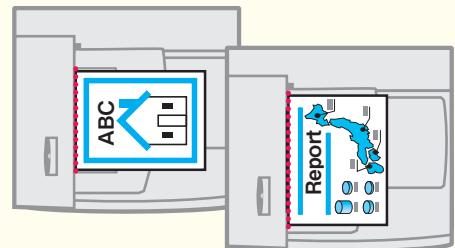

原稿の上部を左側にしてセットするのが「左向き」と呼びます。



原稿ガラス



読み取る面を下に向ける

「読める向き」

「左向き」

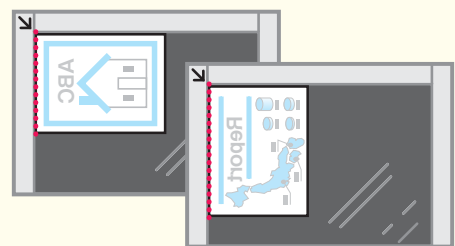
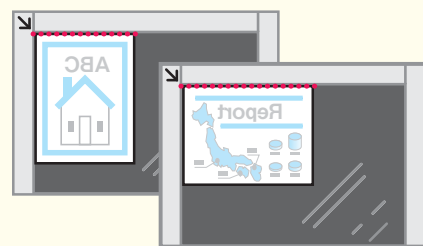

## ● スキャン原稿をセットする場合

原稿を左向きにセットし、[読み取り方法] タブの [原稿セット向き指定] を [左向き] に設定すると、スキャンした原稿をコンピューターで表示したときに正しい向きで表示されます。

..... : 原稿の上部を表しています。

原稿送り装置

「左向き」

「読める向き」

原稿ガラス

「左向き」

「読める向き」

### 👉 ここも注目!

#### 「左向き」にセットした結果



コンピューターで表示すると、正しい向きで表示されます。

#### ❌ 「読める向き」にセットした結果



コンピューターで表示したあと、ソフトウェアでファイルを回転させる必要があります。

## ● 原稿送り装置にセットできないもの

次のような原稿は、原稿ガラスにセットしてください。



● うす紙(両面読み込みのとき)



● A5より小さい



● 切り貼り原稿



● 折り目、しわ、カール紙



● 裏カーボン紙

## 定形サイズ以外の原稿

[原稿サイズ入力] または [読み取りサイズ] で用紙サイズを指定します。

### ●よこがA4サイズよりちょっと長い

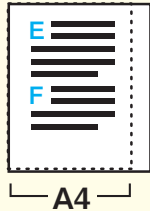

### ●付せん紙を、はがしたくない

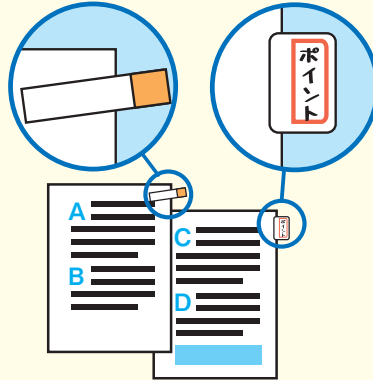

### ●コピーをとると画像が切れる

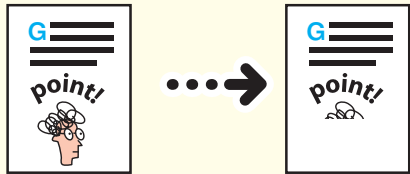

原稿は、原稿ガラスに  
セットしてください。

### ●コピーの場合

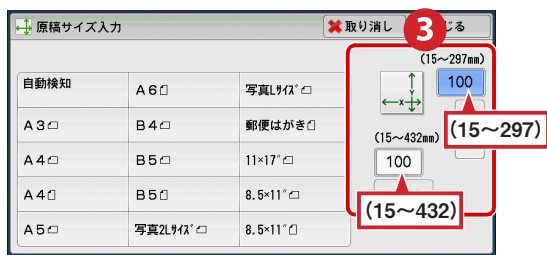
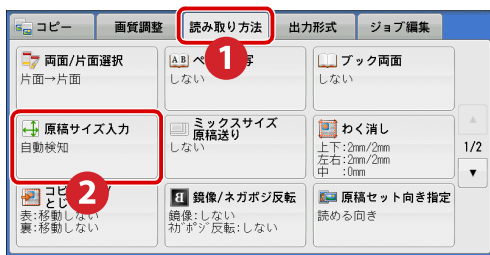

### ●スキャンの場合 (例: ボックス保存)

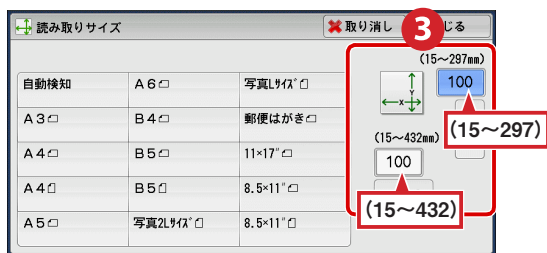
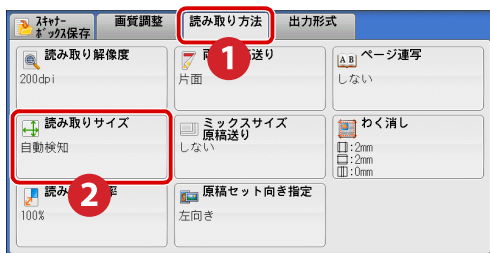

### ここも注目!

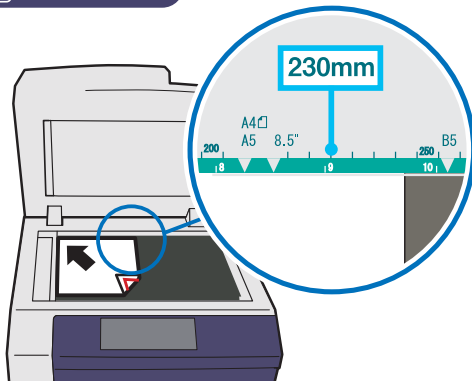

### ●サイズがわからないとき

定形サイズ以外の原稿は、原稿ガラスの周り  
にある目盛りで測ります。



## ●ファクスの場合

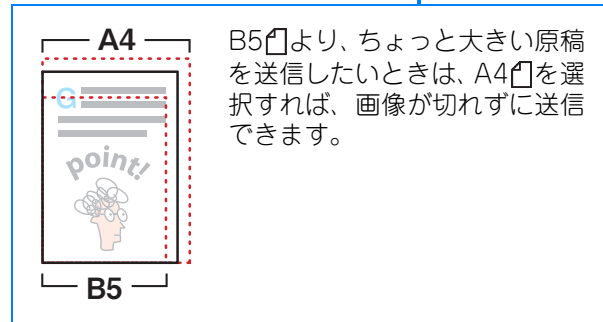
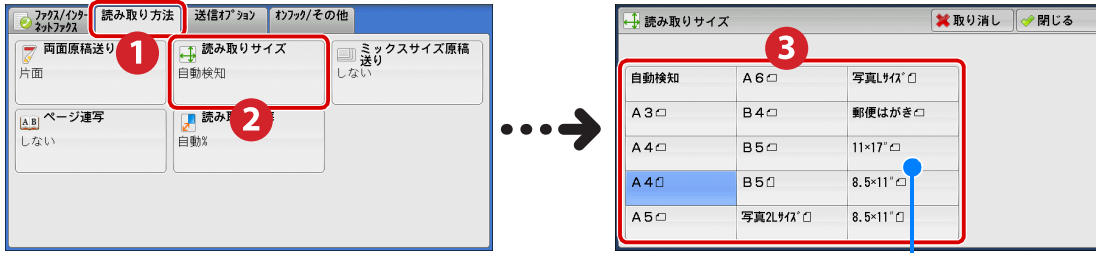

## ●プリントの場合

プロパティ画面からサイズを指定して利用できます。



操作方法の詳細については ➡ プリンタードライバのヘルプ  
あらかじめ、ユーザー定義用紙を登録しておくこともできます。 ➡ 60 ページ

# サイズがいろいろある原稿

[ミックスサイズ原稿送り] を [する] にします。



- A5 の原稿は、必ずたて置きにセットしてください。
- B5 の原稿を、A4 たて置きまたは A3 の原稿と一緒にセットする場合、B5 の原稿はたて置きにしてください。
- 正しく原稿サイズを検知させるため、原稿の左上の角をそろえてセットしてください。
- 推奨する組み合わせは、A4 たてと A3 よこ、B5 たてと B4 よこです。推奨以外の組み合わせでは、原稿が斜めに引き込まれるなどして正しく読み取れないことがあります。

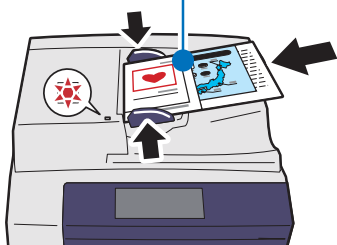
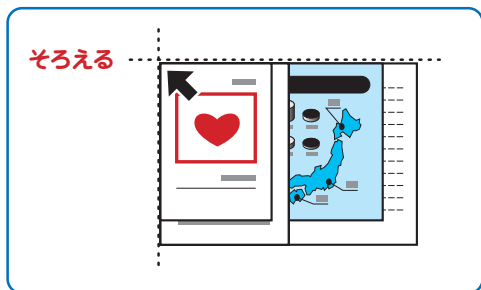

## ● コピーの場合 → 101 ページ

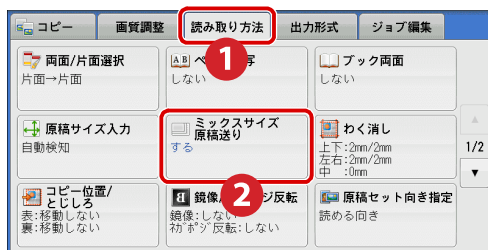

## ● ファクスの場合

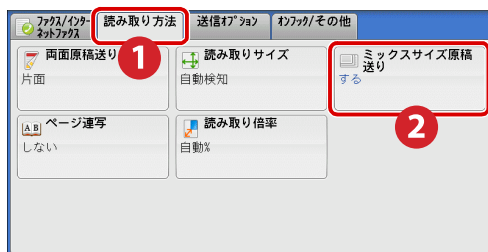

## ● スキャンの場合 (例: ボックス保存)

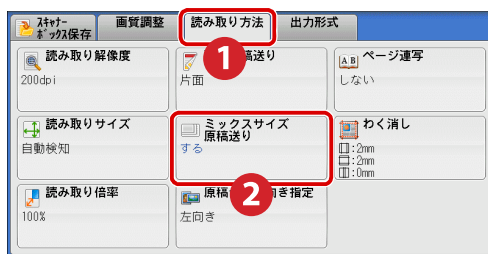

### ここも注目!

#### ● 出力サイズを統一する場合

出力サイズを統一したいときは、読み取る倍率や出力サイズも設定してください。

##### コピーの場合

[倍率選択] で [自動 %]、[用紙選択] で出力したいサイズを選択します。

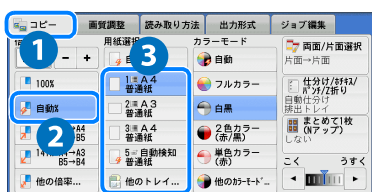

→ 101 ページ

##### ファクスの場合

ファクスを受信するときの用紙サイズを設定しておけば、出力サイズを統一できます。

→ 163 ページ

##### スキャンの場合 (例: ボックス保存)

[読み取り倍率] の [自動 %] を選択し、[出力サイズ] で出力したいサイズを選択します。なお、原稿をセットした向き (□/◇) と出力サイズの向き (□/◇) を合わせてください。合わない場合、出力画像に余白ができます。

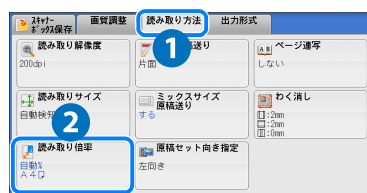

# 見開き原稿を分割して読み取りたいとき

[ページ連写] で読み取るページを指定します。

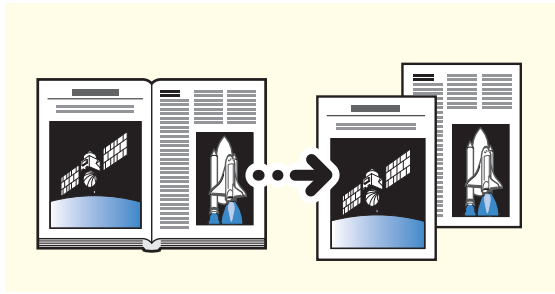

## ● コピーの場合 → 99 ページ

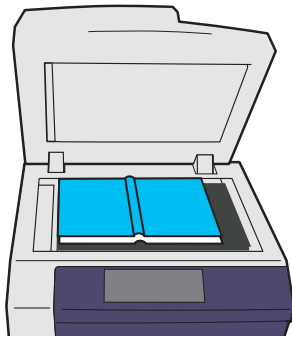
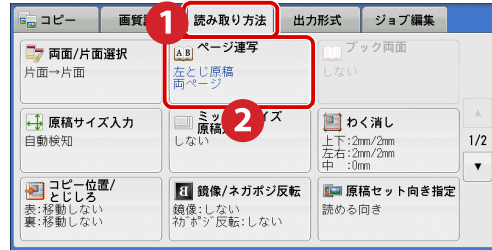

## ● ファクスの場合

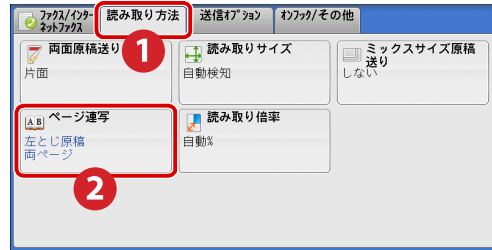

## ● スキャンの場合 (例: ボックス保存)

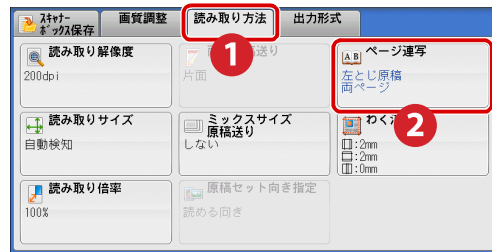

# 用紙をセットする

詳しくは ➡  『管理者ガイド』の「2 用紙のセット」>「用紙をセットする」

用紙トレイに用紙をセットするときは、セットする用紙のサイズに用紙ガイドを合わせて、用紙をよくさばいてからセットしてください。



節電状態になっている場合は、操作パネルで〈節電〉ボタンを押し、〈機械確認〉ボタンを押して節電を解除してから、用紙をセットしてください。

## ●用紙トレイ 5 (手差し)

はがき、封筒、ラベル紙など、特殊用紙をセットできます。また、数枚のコピーやプリントをするときにもご利用ください。

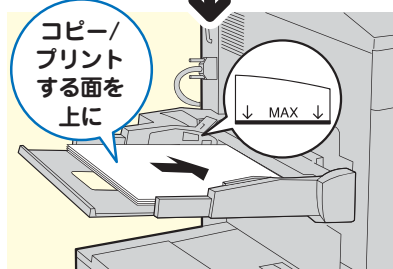

はがき、封筒のセット方法  
コピー ➡ 54 ページ  
プリント ➡ 62 ページ

## ●用紙トレイ 1、2

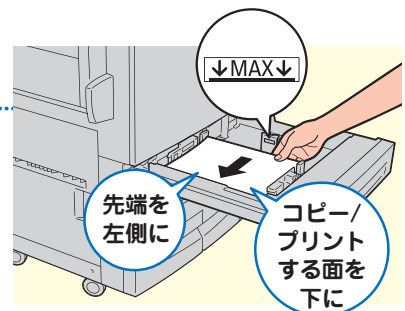

## ●用紙トレイ 3

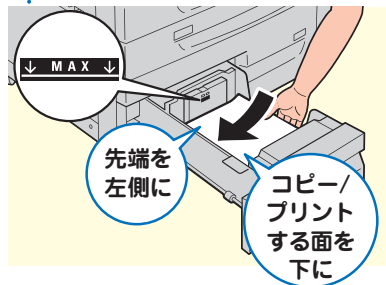

## ●用紙トレイ 4

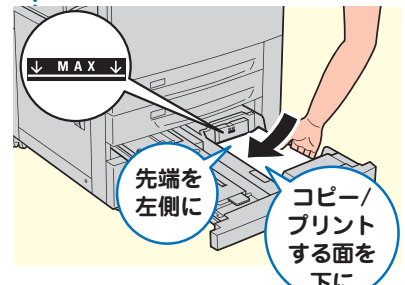

穴あき用紙は、穴の部分のくっつきをなくすため、よくさばき、次のような向きでセットしてください。



手差しトレイ (用紙トレイ5)

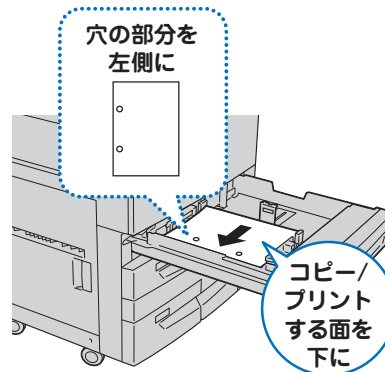

用紙トレイ1~4

## セットした用紙に合わせて、用紙の種類を設定する

### ●用紙トレイ1～4

〈認証〉ボタンを押して機械管理者の User ID を入力、[仕様設定 / 登録] > [仕様設定] > [共通設定] > [用紙 / トレイの設定] > [用紙トレイのサイズ / 用紙種類 / 属性表示] > 任意のトレイを選択します。表示された画面で、次のように設定してください。

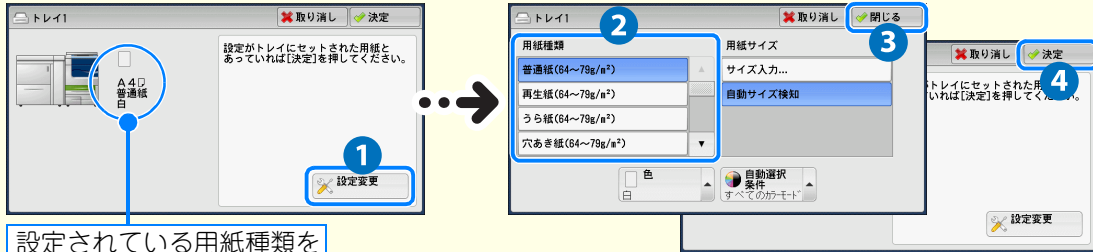

設定されている用紙種類を確認します。

詳しくは ➡ 『管理者ガイド』の「5 仕様設定」>「共通設定」> [用紙 / トレイの設定]  
本機とパソコンで厚紙を指定してプリントするには ➡ 186 ページ

### ●用紙トレイ5 (手差し) でコピーする場合

[コピー] 画面の [用紙選択] で、[5] を選択してから、用紙トレイ5 (手差し) に用紙をセットすると、[トレイ5 (手差し)] 画面が表示されます。セットした用紙に合わせて、用紙の種類を設定してください。

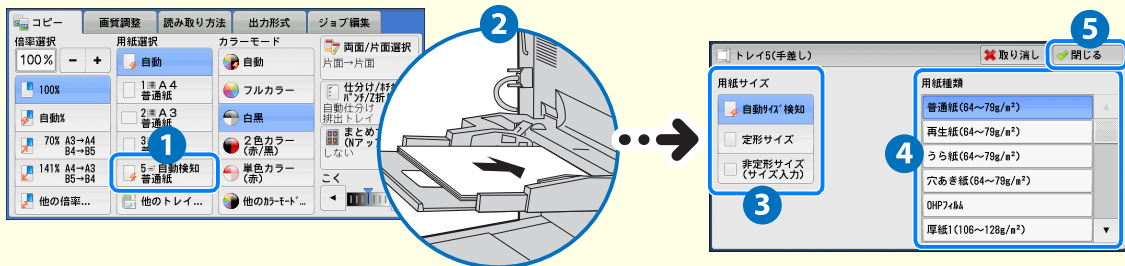

用紙トレイ5 (手差し) を利用して、はがきや封筒にコピーするには ➡ 54 ページ

### ●用紙トレイ5 (手差し) でプリントする場合

プリントをするときに、プリンタードライバーのプロパティで設定してください。

用紙トレイ5 (手差し) を利用して、はがきや封筒にプリントするには ➡ 62 ページ  
用紙の種類の指定方法については ➡ 129 ページ

用紙トレイ1～4 を出し入れたときに、対象トレイの設定変更画面を表示させることもできます。  
詳しくは ➡ 『管理者ガイド』の「5 仕様設定」>「共通設定」> [用紙 / トレイの設定] > [トレイセット時の用紙変更画面表示]

## 👉ここも注目!

### ●用紙の坪量の調べかた

用紙の厚さ (重さ) の目安としてよく用いるのが坪量 (g / m<sup>2</sup>) です。  
厚紙や薄紙を使うときは坪量をチェックしてから、正しい用紙の種類を設定してください。

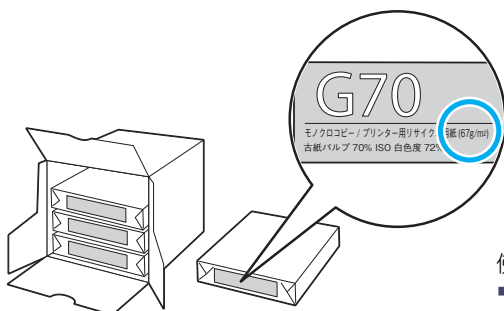

坪量は、用紙を包んでいるパッケージなどに記載されています。

使用できる用紙の坪量については  
➡ 『管理者ガイド』の「2 用紙のセット」>「用紙について」

## 使用できない用紙

詳しくは →  『管理者ガイド』の「2 用紙のセット」>「用紙について」

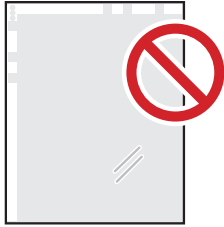

- 白い枠付きの  
カラー用 OHP フィルム

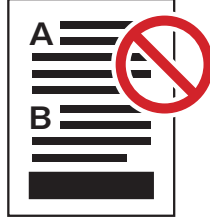

- ほかのプリンターやコピー機  
でプリントした用紙

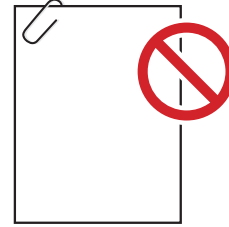

- ホチキス、クリップ、リボン、  
テープなどが付いた用紙

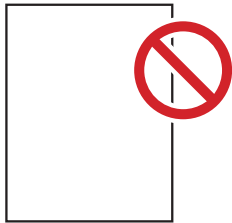

- インクジェット専用紙
- トレーシングペーパー



- しわや折れ、破れのある用紙

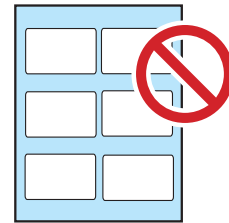

- 台紙全体がラベルなどで覆わ  
れていないもの

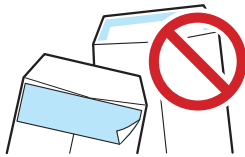

- テープ付きの封筒
- のり付け部分がのりで  
べたついている封筒

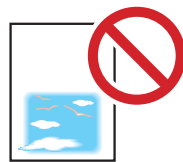

- インクジェット用郵便はがき

## Memo

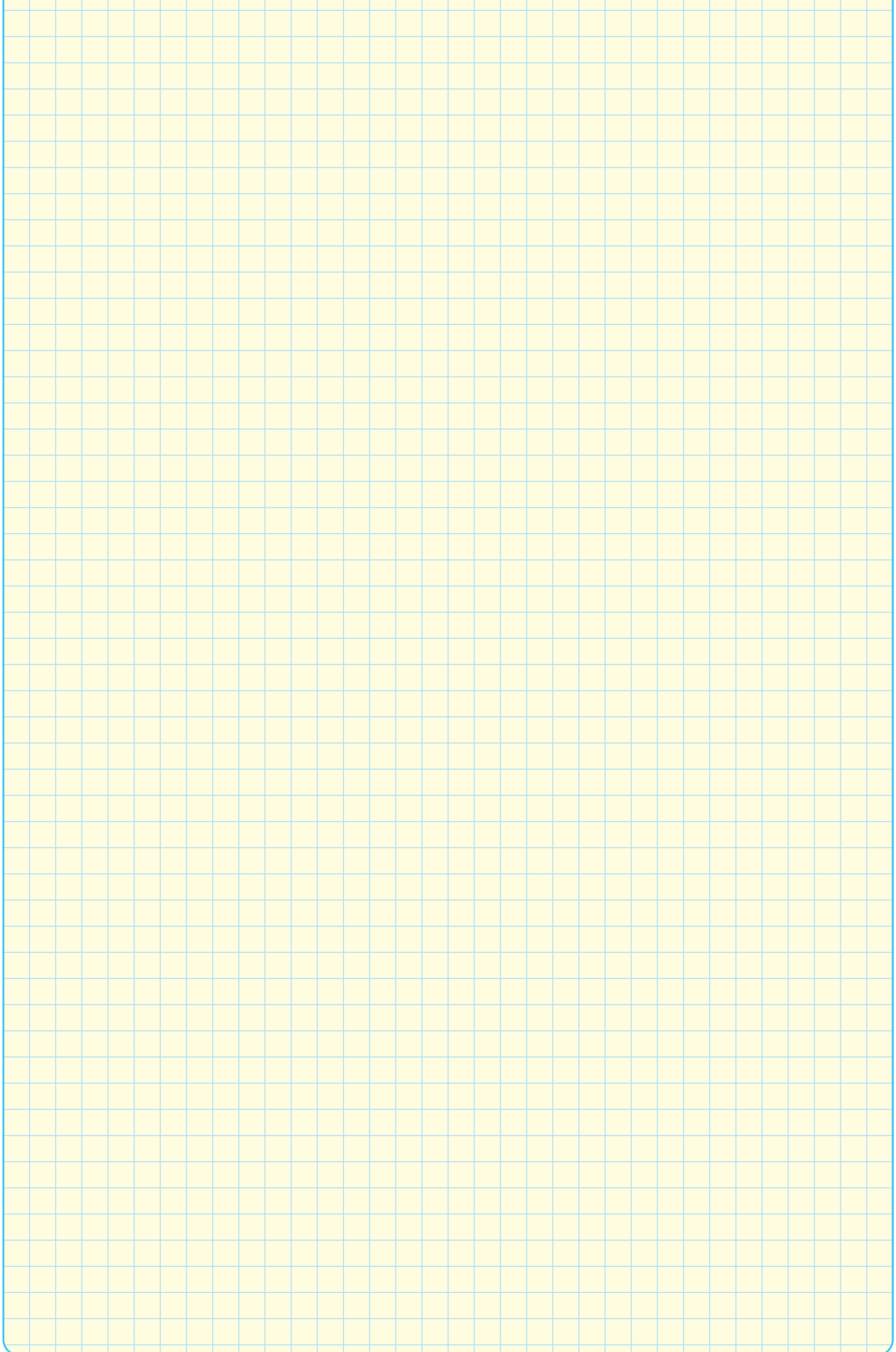



ここだけ読めば使えます

# ボックス登録のしかた

文書を格納するためのボックスを、登録する方法について説明しています。

## 1 [登録 / 変更] を押す

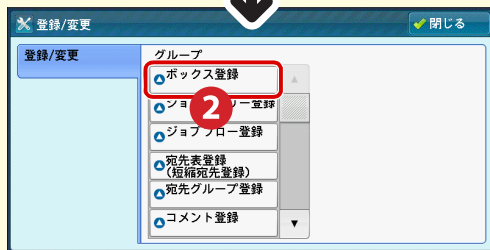

## 2 登録する番号を選択する

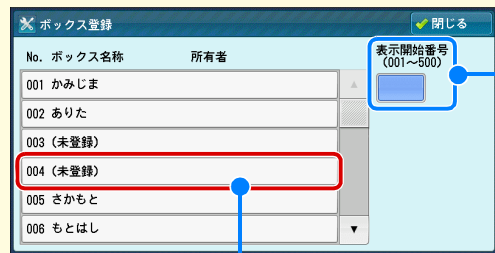

ボックスを登録する番号を選択します。[(未登録)]は、まだ何も登録されていない項目です。

〈数字〉ボタンで3桁の番号を入力すると、リストの先頭に表示できます。

登録内容を変更するときは、変更する番号を選択します。

### ここも注目!

ボックスは、500個まで登録できます。



### 3 パスワードを設定する

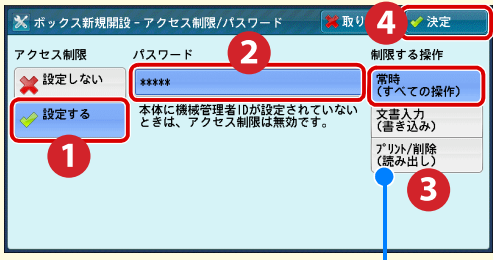

[制限する操作]で選択した項目を実行するとき、パスワードの入力が必要になります。

- 常時(すべての操作)  
ボックスを選択したり、ボックス内の文書をプリントまたは削除するとき。
- 文書入力(書き込み)  
ボックスを選択するとき。
- プリント/削除(読み出し)  
ボックスの文書をプリントまたは削除するとき。

ボックスのパスワードを忘れてしまったときは…。機械管理者に相談して、パスワードを[設定しない]にするか、新しいパスワードを設定してもらってください。  
なお、この操作で文書がなくなることはありません。



### 4 登録内容を設定する

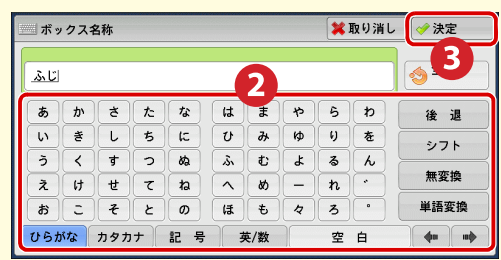
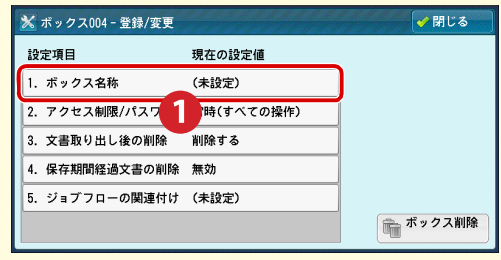

文字の入力のしかたについては  
➡ 27 ページ

- 4 任意の項目を設定し、[決定]を押す
- 5 設定が終わったら、[閉じる]を押す



例) スキャナー (ボックス保存)

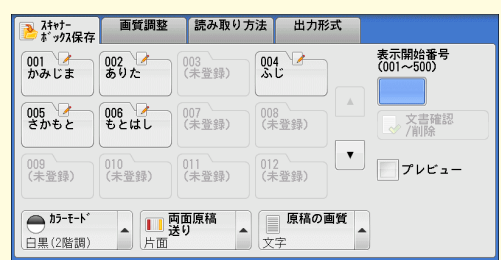



ここだけ読めば使えます

# 宛先表（短縮宛先番号）登録のしかた

メールやファクスなどで使う宛先表を、登録する方法について説明しています。

## 1 [登録 / 変更] を押す

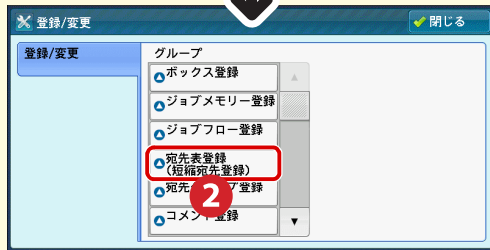

よく利用する宛先は、宛先表に登録しておく  
と便利です。

### 👉 ここも注目!

宛先は、2,000 件まで登録できます。  
なお、お使いの機械が、G4 通信対応の機械の場合  
は、999 件まで登録できます。

## 2 登録する番号を選択する

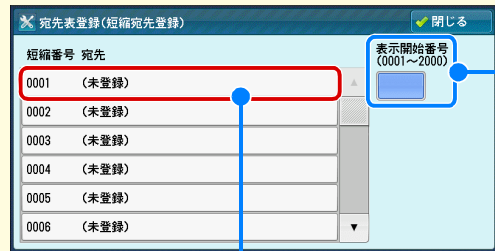

宛先を登録する短縮番号を選択しま  
す。[(未登録)] は、まだ何も登録さ  
れていない項目です。

〈数字〉ボタンで 4 桁の番号を入力する  
と、リストの先頭に表示できます。  
なお、お使いの機械が、G4 通信対応の  
機械の場合は、3 桁の番号になります。

登録内容を変更するときは、変更する短縮番号を選択  
します。

### 3 宛先種別を選択する

裏面に  
つづく

設定項目	現在の設定値
1. 宛先種別	(未設定)
2. 宛先	(宛先未設定)
3. 宛先名	(宛先未設定)

すべての登録内容を削除

1. 宛先種別

- 2. メール
- 3. サーバー
- 4. ファクス
- 5. IPファクス(SIP)
- 6. インターネットファクス

閉じる

[メール] は、「スキャナー（メール送信）」の宛先（メールアドレス）を登録できます。

➡『管理者ガイド』の「5 仕様設定」>「登録 / 変更」

[サーバー] は、「スキャナー（PC 保存）」の宛先（転送先）を登録できます。

➡「サーバー」(p.44)

[ファクス] は、「ファクス」の宛先（ファクス番号）を登録できます。

➡「ファクス」(p.45)

[IP ファクス (SIP)] \* は、「IP ファクス (SIP)」の宛先（メールアドレス）を登録できます。

➡『管理者ガイド』の「5 仕様設定」>「登録 / 変更」

[インターネットファクス] は、「インターネットファクス」の宛先（メールアドレス）を登録できます。

➡『管理者ガイド』の「5 仕様設定」>「登録 / 変更」

- \* この機能は、お使いの機種によっては利用できません。利用するにはオプションが必要になります。詳しくは、弊社の営業担当者にお尋ねください。
- ・ G4 通信対応の機種には、対応していません。

次ページの手順では、[サーバー] と [ファクス] の項目について説明しています。

設定項目	現在の設定値
1. 宛先種別	サーバー
2. 宛先名	(未設定)
3. 転送プロトコル	SMB
4. サーバー名/IPアドレス	(未設定)
5. 共有名(SMBのみ)	(未設定)
6. 保存場所	(未設定)

ネットワーク参照

すべての登録内容を削除

## 4 手順③で選択した宛先種別の項目を設定する

### ● サーバー

設定項目	現在の設定値
1. 宛先種別	サーバー
2. 宛先名	(未設定)
3. 転送プロトコル	SMB
4. サーバー名/IPアドレス	(未設定)
5. 共有名(SMBのみ)	(未設定)
6. 保存場所	(未設定)

わかりやすい任意の名前（18文字以内）  
例）富士タロウ転送用

SMB または FTP

コンピューター名、またはコンピューターの IP アドレス  
SMB の例)myhost (コンピューター名)  
FTP の例)myhost.example.com (コンピューター名+ドメイン名)

共有設定したフォルダー名  
例) mydoc

SMB の場合、共有設定したフォルダー内に、さらにフォルダーを作成したときのフォルダー名（2階層めのフォルダーを作成していなければ、空欄のまま）

FTP の場合、ホームディレクトリー内にフォルダーを作成したときのフォルダー名（フォルダーを作成していなければ、空欄のまま）  
SMB の例)mydoc ¥ Scan  
FTP の例)mydoc/Scan

コンピューターにログインするときのユーザー名

コンピューターにログインするときのパスワード

(通常は指定しません)

設定項目	現在の設定値
4. サーバー名/IPアドレス	(未設定)
5. 共有名(SMBのみ)	(未設定)
6. 保存場所	(未設定)
7. ユーザー名	(未設定)
8. パスワード	(未設定)
9. ポート番号	指定しない(標準ポート)

\* 同一のサブネット内にあるサーバーやフォルダーなどの階層を、順番にたどりながら転送先を指定できます。

[宛先種別] で [サーバー]、[転送プロトコル] で [SMB]、[ポート番号] で [指定しない(標準ポート)] を設定している場合、選択できます。

裏面に  
つく

## ● ファクス

設定項目	現在の設定値
1. 宛先種別	ファクス
2. 宛先(ファクス番号)	(未設定)
3. 宛先名	(未設定)
4. 索引文字	(未設定)
5. 通信モード	G3自動
6. 送信画質	パネル

ファクス番号 (128 桁以内)

わかりやすい任意の名前 (18 文字以内)

宛先表で検索するときを使うキーワード (ひらがな、英数のどちらか 1 文字)

G3 自動、国際通信、および G4 自動 \*1

送信するときの画質 ([パネル] は、操作パネルで選択されている画質を表します)

設定項目	現在の設定値
7. 送信シート	添付しない
8. 最大蓄積サイズ	A3
9. 時刻指定	しない
10. 親展通信	しない
11. Fコード通信	しない
12. 中継同報	しない

送信シートを添付して送信するかどうかを設定  
添付する場合、送信シートに入れる送信先と発信元のコメントを指定 (コメントは、あらかじめ登録しておく必要があります)

相手先の受信紙サイズや処理できるプロファイルに合わせて、最大蓄積サイズを選択

時刻指定送信をするかどうかを設定

親展通信をするかどうかを設定 (親展通信をする場合、あらかじめ、相手先の親展ボックスの番号と暗証番号を確認しておく必要があります)

Fコード通信をするかどうかを設定 (20 桁以内で、0 ~ 9、\*、#、スペースが使用できます)

本機が指示局となって中継同報をする場合で、登録した短縮宛先番号を中継局とするときの、中継局への指示内容を設定します。

設定項目	現在の設定値
10. 親展通信	しない
11. Fコード通信	しない
12. 中継同報	しない
13. 課金情報 - 屋間料金	課金されない
14. 課金情報 - 夜間料金	課金されない
15. 課金情報 - 深夜料金	課金されない

時間帯 (昼間 / 夜間 / 深夜) 別の 1 度数あたりの通信時間 (単位通信時間) (0.1 ~ 255.9 秒の範囲で、0.1 秒単位) \*2

\* 1 お使いの機械が、G4 通信対応の機械の場合は、[G4 自動] も表示されます。

\* 2 [集計管理機能の運用] の [ファクス / インターネットファクス] が [集計する] になっている場合、表示されます。

### ● お使いの機械が、G4 通信対応の機械の場合

次の項目も表示されます。

- ・ [内線 / 外線] : 使用する回線を、[内線] または [外線] から選択します。
- ・ [中継指示局] : 本機が中継局となって中継同報をする場合、登録した短縮宛先番号を、中継同報指示局として認証するかどうかを設定します。中継同報をする場合は、指示局からの指示方式に関係なく、中継局側で、指示を受ける指示局を短縮宛先番号に登録しておく必要があります。

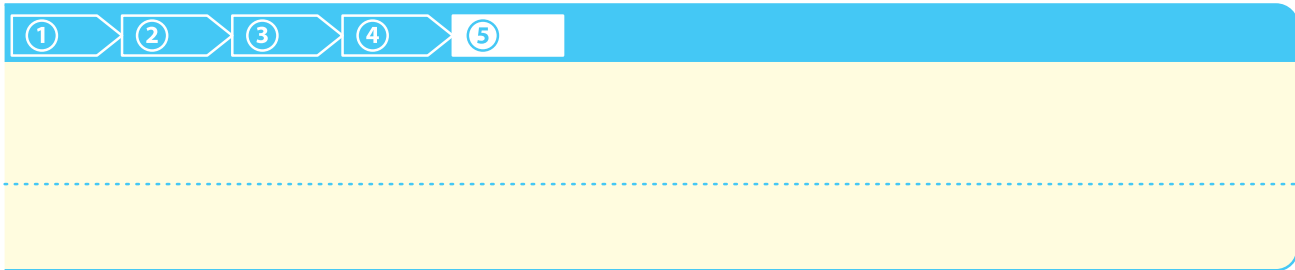

## 5 設定を決定する

[宛先種別] で [サーバー] を選択したときの  
記入例

設定項目	現在の設定値
1. 宛先種別	サーバー
2. 宛先名	富士タロウ転送用
3. 転送プロトコル	SMB
4. サーバー名/IPアドレス	myhost
5. 共有名(SMBのみ)	mydoc
6. 保存場所	mydoc\Scan
7. ユーザー名	Fuji-Taro
8. パスワード	*****
9. ポート番号	指定しない(標準ポート)

短縮番号	宛先	表示開始番 (0001~2000)
0001	富士タロウ転送用	
0002	(未登録)	
0003	(未登録)	
0004	(未登録)	
0005	(未登録)	
0006	(未登録)	

3 「閉じる」を押す

宛先表の詳しい登録方法については

➡『管理者ガイド』の「5 仕様設定」>「登録/変更」>「宛先表登録(短縮宛先登録)」

### ここも注目!

#### ●CentreWare Internet Services で宛先表を登録する

CentreWare Internet Services から、すべての宛先種別の項目を設定できます。ただし、[パスワード]を設定する場合は、SSL接続(「https」から始まるアドレスを入力)が必須です。



詳しくは➡CentreWare Internet Services のヘルプ

# 複数の短縮宛先番号をグループにする (グループ登録)

1 グループに最大 20 件の短縮宛先番号を登録できます。登録できるグループ数は、50 です。

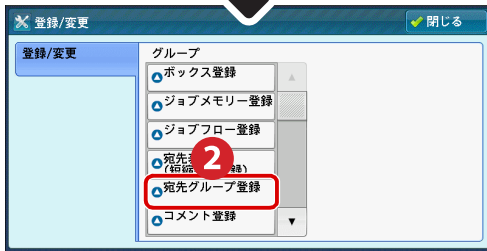

登録するグループ番号を選択します。

すでに登録されているグループに短縮宛先番号を追加するときは、追加先のグループ番号を選択してから、短縮宛先番号を登録します。

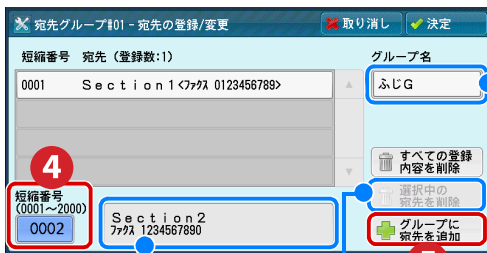

短縮宛先番号の情報が表示されます。

必要に応じて、グループ名\*を設定できます。

短縮宛先番号を選択し、[選択中の宛先を削除]を押すと、グループから削除できます。

## ●登録したグループを選択するとき

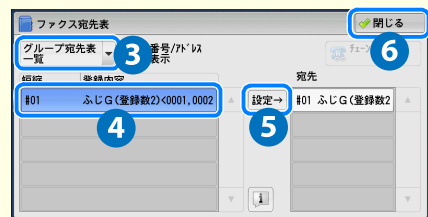
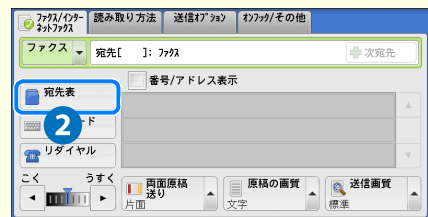
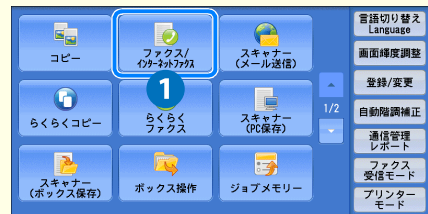

\*お使いの機械が、G4 通信対応の機械の場合は、表示されません。

# 登録宛先リストをプリントする (短縮宛先番号リスト)

登録宛先リストをプリントして、短縮宛先番号と宛先グループ番号の登録内容、中継指示局設定を確認できます。

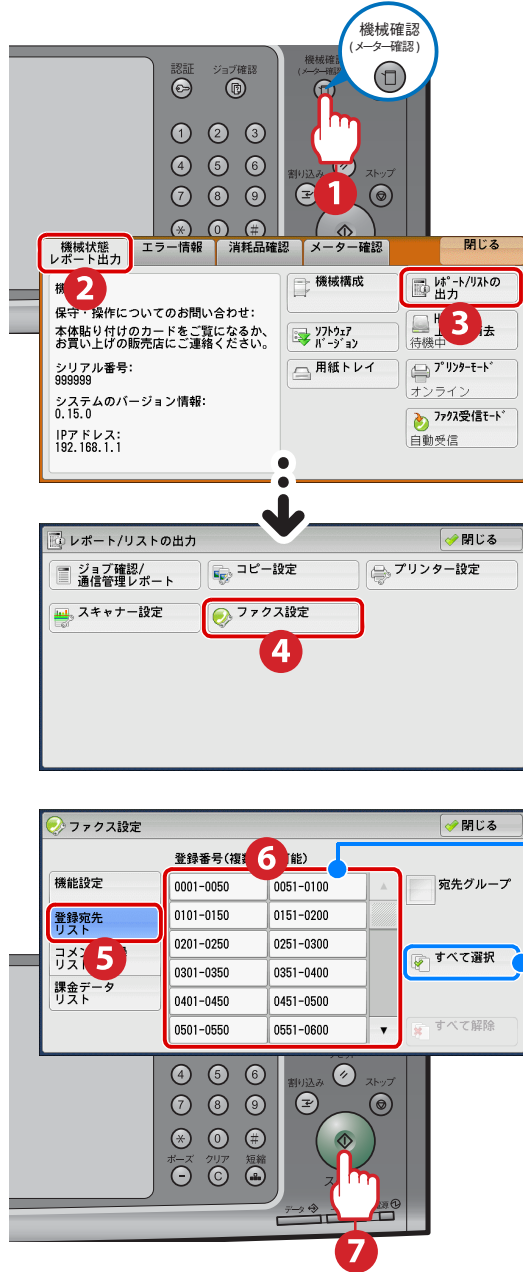

●機械管理者モードで「レポート出力ボタンの表示」を「しない」に設定している場合は、「レポート/リストの出力」ボタンは表示されません。

プリントする宛先番号の範囲を選択できます。

すべての登録番号を選択できます。



## Memo

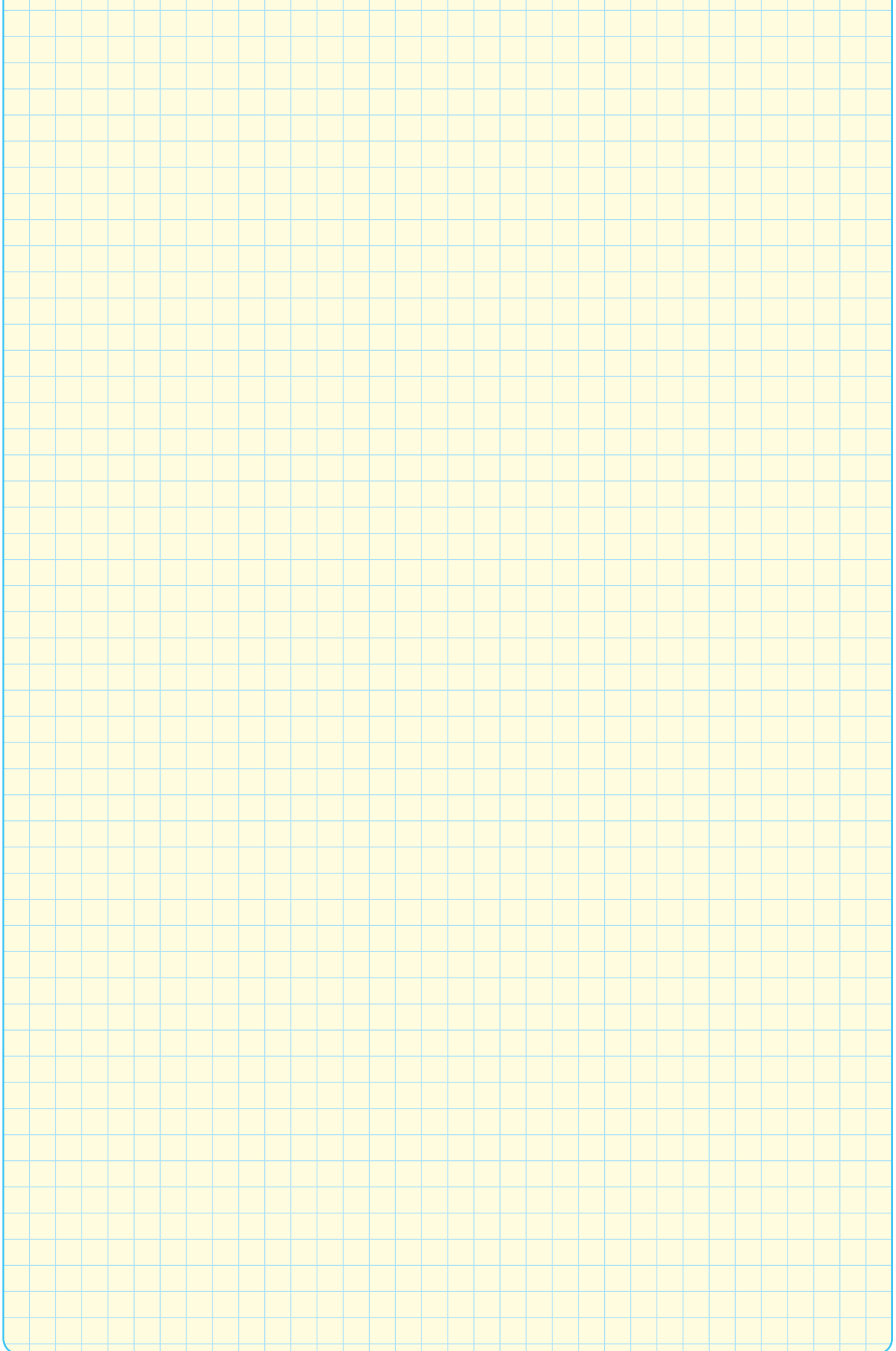

# ダイレクトファクス用の宛先表を作る

よく利用する宛先がある場合、ダイレクトファクス用の宛先表を作っておくと便利です。あらかじめ宛先を登録しておけば、送信時に宛先表から選択するだけで、送信の準備ができます。ダイレクトファクス用の宛先表は、「ファクス宛先表ツール」を利用して作ります。

## 準備

### ●ファクス宛先表ツールをコンピューターにインストールする

ファクス宛先表ツールは、ドライバー CD キットの CD-ROM に入っています。インストール方法については、CD-ROM に入っているマニュアルを参照してください。

## ここも注目!

弊社のほかの機械でファクス宛先表ツールを使っていた場合、この機械に同梱されているファクス宛先表ツールをインストールすれば、古い宛先表は自動的に更新され、そのまま使えます。

ここでは、すでに本機に登録されている宛先表のデータを CentreWare Internet Services から取り出して、ダイレクトファクス用の宛先表として登録する方法について、Windows XP を使用した操作を例に説明します。

操作方法の詳細については ▶宛先表ツールのヘルプ

## 1 ブラウザーを起動する

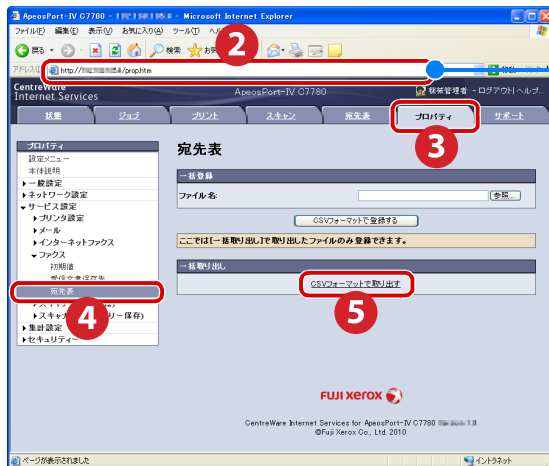

本機のアドレスを入力します。  
入力例：http://192.168.1.1

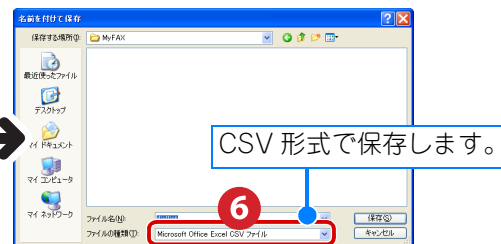

CSV 形式で保存します。

パスワード画面が表示されたら、機械管理者のユーザー名とパスワードを入力してください。

## 7 デスクトップの [スタート] > [すべてのプログラム] > [Fuji Xerox] > [ユーティリティ] > [ファクス宛先表ツール] > [ファクス宛先表ツール] を選択する

## 8 取り出した宛先表のデータを、ファクス宛先表ツールで読み込む

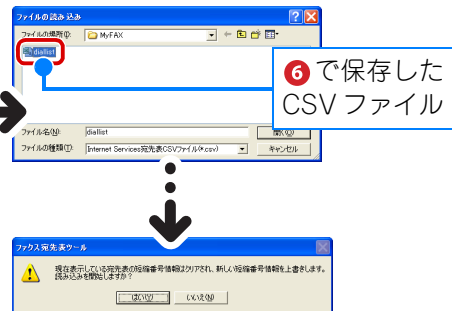
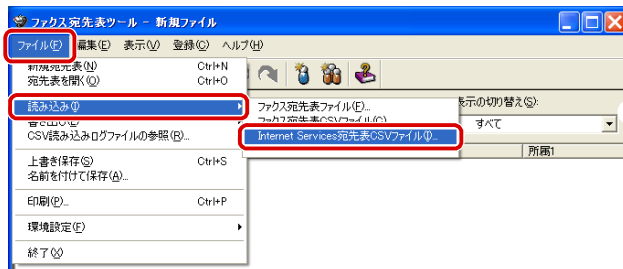

6で保存した  
CSV ファイル

## 9 ダイレクトファクス用の宛先表として保存する

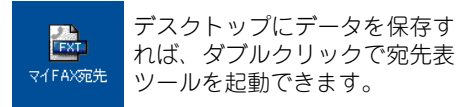
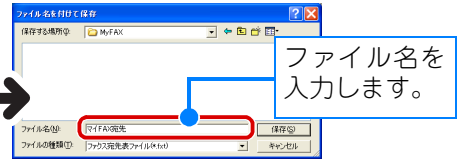
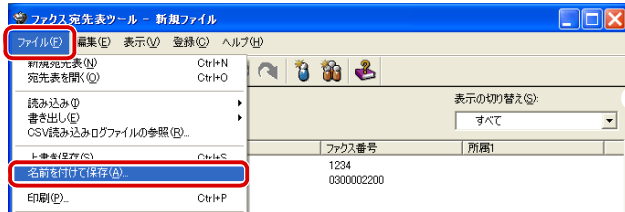

### 宛先表の使い方

#### 1 プリントを指示して、プロパティ画面を表示する → 70 ページ

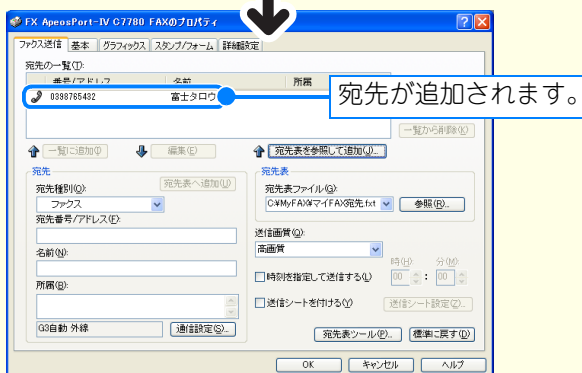
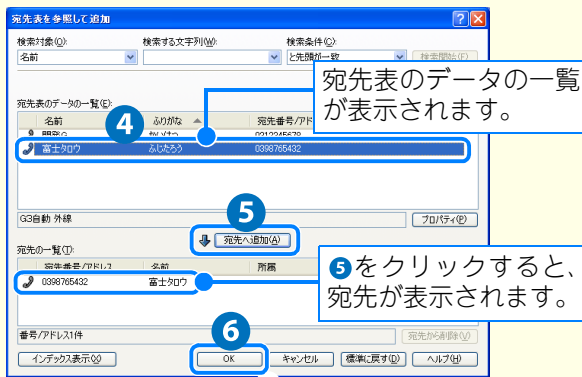
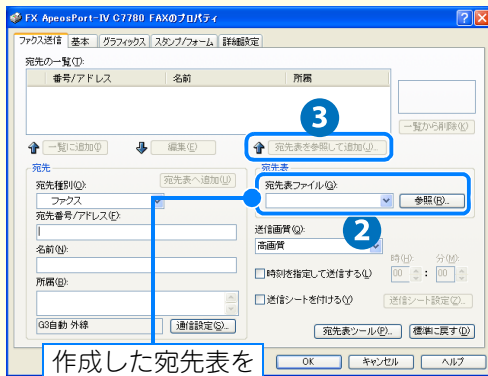

### 宛先表ツールを使用して、宛先を追加する / 修正する

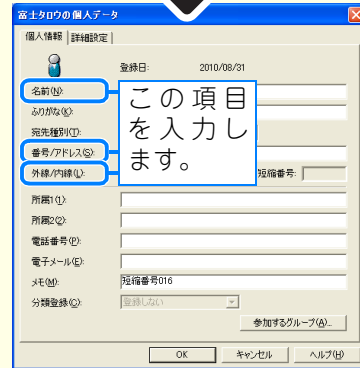
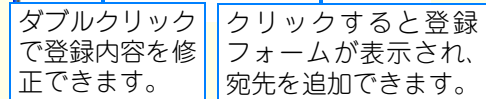
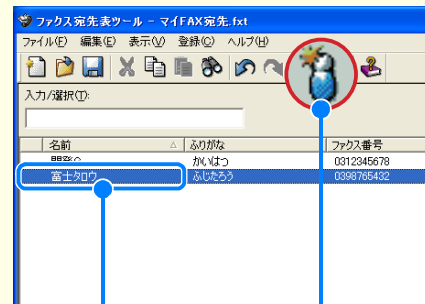

CentreWare Internet Services から取り出した CSV ファイル (宛先表のデータ) を追加 / 修正する場合、必ず宛先表ツールを使用してください。

プロパティ画面を表示しているときにも、宛先を追加することができます。

→ 70 ページ



ここだけ読めば使えます

# コピーのしかた

コピーの基本操作、はがきや封筒のコピーについて説明しています。

## 1 原稿をセットする



最小：15 × 15mm  
最大：297 × 432mm  
(A3、11 × 17 インチ)

または



最小：139.7 × 139.7mm  
(A5、A5 $\square$ 、5.5 × 8.5 イ  
ンチ、5.5 × 8.5 インチ $\square$ )  
最大：297 × 432mm  
(A3、11 × 17 インチ)

原稿のセット方法は

- ➔ 30 ページ
- 異なるサイズが混在する原稿や本は
- ➔ 34 ~ 35 ページ

自動検知できる原稿サイズは、原稿ガラスでも原稿送り装置でも、A4 や B5 などの定形サイズだけです。

## 2 操作パネルで設定する



必要に応じて、各タブから設定する機能を選択します。

主なコピー機能については ➔ 87 ページ

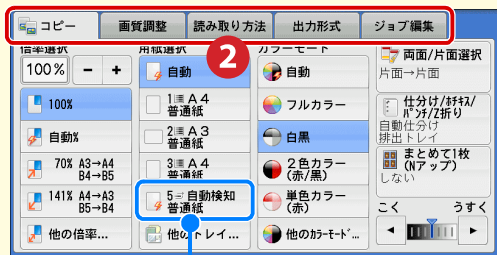

用紙トレイ 5 (手差し) を利用してコピーするときは、ここを選択してから用紙をセットします。

➔ 36 ページ

らくらくコピーについては

➔ 『ユーザーズガイド』の「3 コピー」> 「らくらくコピー」



### ?? こんなときは

- 紙が詰まった ➔ 136 ページ
- 画像が切れる ➔ 32 ページ
- たて/よこの向きがおかしい ➔ 56 ページ
- 画質が悪い ➔ 169 ページ

- コピーできる用紙の最小値が知りたい  
Y 方向が 100mm、X 方向が 148mm です。用紙トレイ 5 (手差し) にセットします。
- わく消し量を設定したい ➔ 102 ページ  
初期値は、上下左右とも 2mm です。  
なお、用紙の先端の画像欠け幅は、4mm より小さくできません。(詳しくは ➔ 『管理者ガイド』の「16 付録」> 「プリント可能領域」)

- ①
- ②
- ③
- ④

### 3 部数を入力する

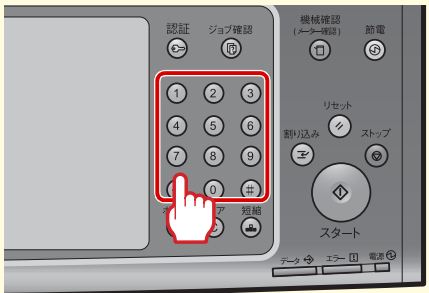

9999 部まで入力できます。

### 4 スタートする



コピーが終わったら、  
(リセット) ボタンを  
押すのがマナーです。

**ここも注目!**

● **ジョブの状態を確認する**

文書番号-ジョブ	相手/内容	状態	進捗
00002-コピー	11×22mm: 3%	コピー中	56/98
00003-ファクス送信	Ebina	送信待ち	0/10
00004-プリント	fujii12345	プリント待ち	0/23
00005-スキャン	親展ボックス001	蓄積中	50
00006-ファクス受信	Akasaka	受信待ち	5

[実行中 / 待ち] タブでは、選択したジョブを中止したり、優先的に実行したりできます。  
[実行完了] タブでは、該当するジョブを選択すると、完了したジョブの詳細を確認できます。

画面で状態を確認できます。

表示するジョブの種類を、[すべてのジョブ]、[プリント]、[スキャン / 通信]、[ジョブフロー / 自動転送] から選択できます。

# はがきや封筒にコピーする

はがきや封筒にコピーする方法について説明します。  
ここでは、手差しトレイにはがきや封筒をセットする場合を例に説明します。  
セットするときは、原稿と用紙の向きを確認してください。

使用できる用紙の種類については ➡ 『管理者ガイド』の「2 用紙のセット」>「用紙について」

## ▶ コピー結果のイメージ

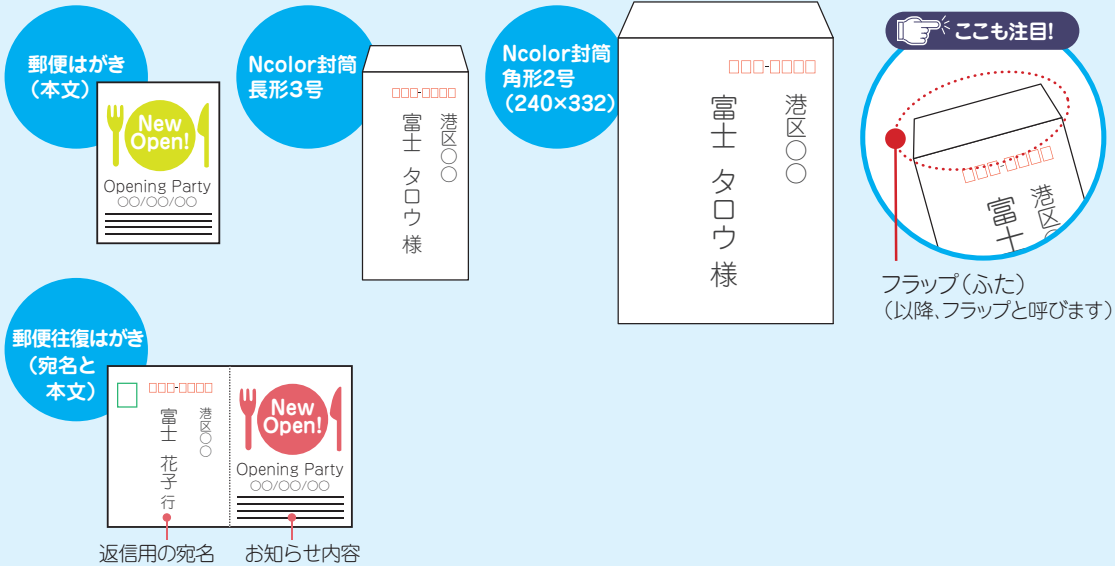

## 1 原稿を原稿ガラスにセットする

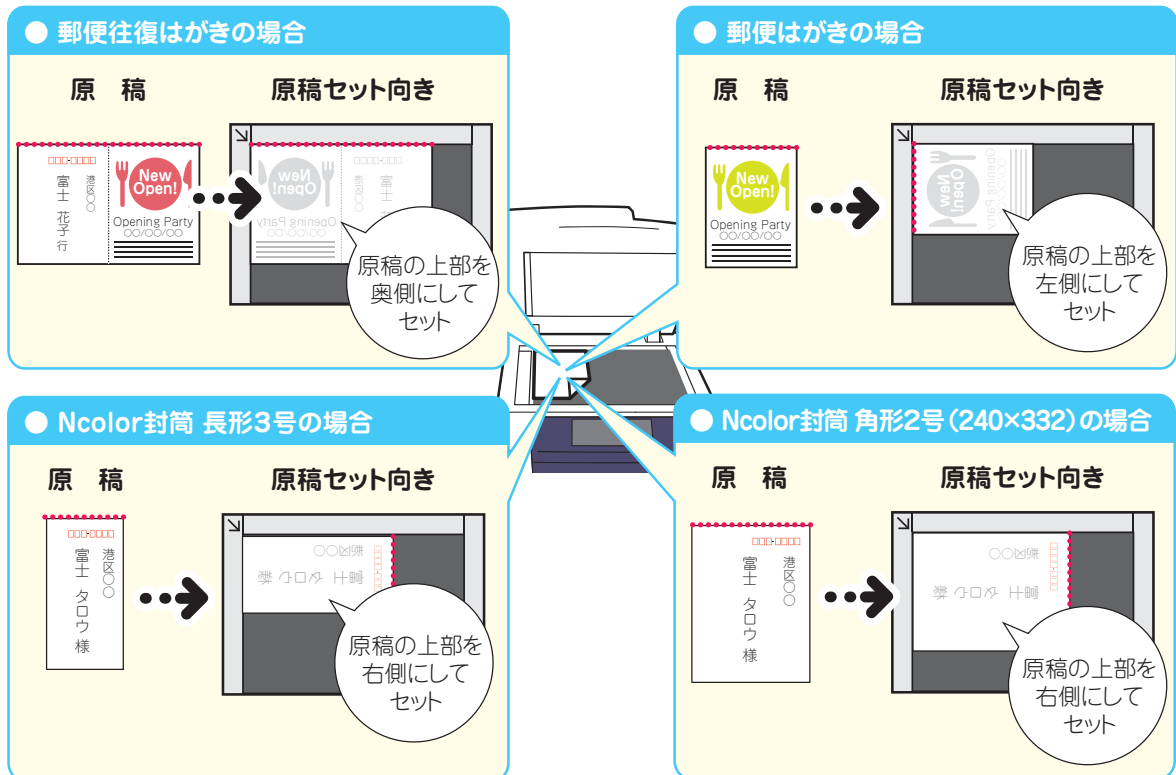

..... : 原稿の上部を表しています。

## 2 メニュー画面で [コピー] > [用紙選択] の [5] (用紙トレイ5 (手差し)) を選択する

### 3 はがき、または封筒を、用紙トレイ 5（手差し）にセットする



#### ● 郵便往復はがきの場合

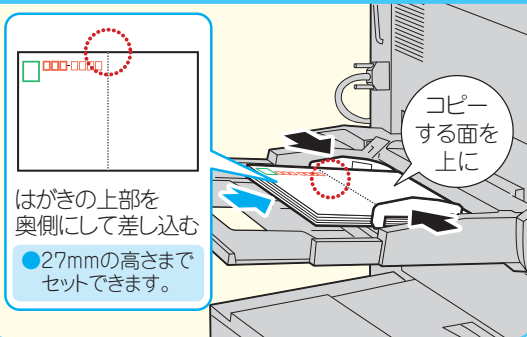

#### ● 郵便はがきの場合

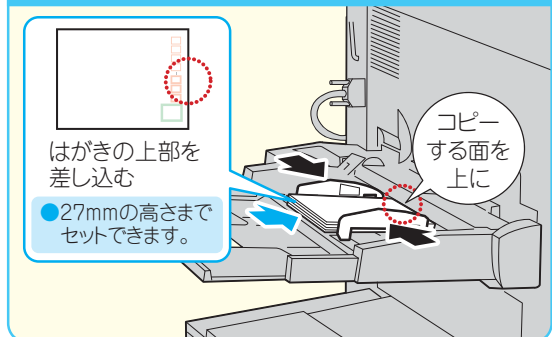

#### ● Ncolor封筒 長形3号の場合

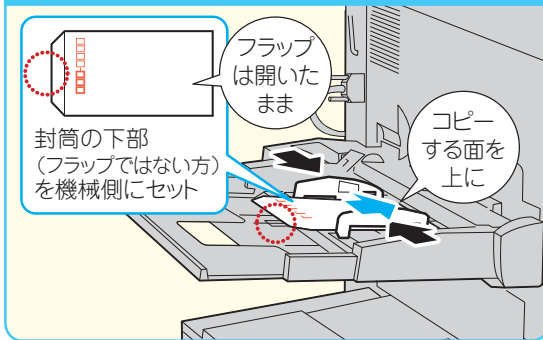

#### ● Ncolor封筒 角形2号（240×332）の場合

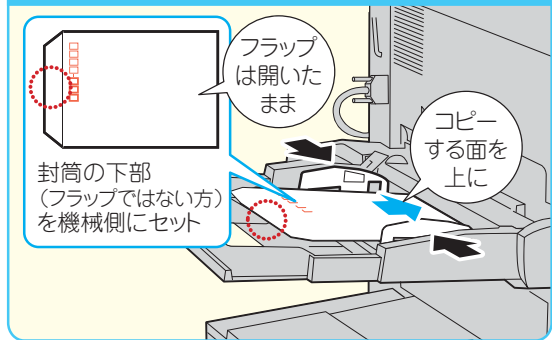

### 4 表示された画面で、用紙種類を設定する

画面が表示されないときは、メニュー画面で [コピー] > [用紙選択] の [他のトレイ ...] > [手差し] を選択し、[トレイ 5 (手差し)] 画面を表示させてください。

5 検知  
6 郵便はがき  
7 はがき  
8 閉じる

[用紙種類] (7) では、はがきは [はがき]、封筒は [厚紙 4 (257 ~ 300g/㎡)] を選択します。

はがきの両面にコピーする場合、[用紙種類] で、最初にコピーする面を [はがき] に、次にコピーする面を [厚紙 2 (ウラ) (177 ~ 220g/㎡)] にしてください。

9

長形 3 号封筒 (□) は、[封筒長 3 号] を選択します。

- 弊社推奨の Ncolor 封筒は 210g/㎡ ですが、[用紙種類] を [厚紙 4 (257 ~ 300g/㎡)] に設定してください。
- 封筒は、長形 3 号、角形 2 号、角形 20 号 (C4)、角形 6 号 (C5) の 4 種類を定形サイズとして使用できます。なお、工場出荷時は、[トレイ 5 (手差し)] 画面の [定形サイズ] には、長形 3 号だけが表示されています。
- 定形サイズ以外の封筒を使用するときは、[非定形サイズ (サイズ入力)] で、X 方向と Y 方向のサイズを入力してください。なお、X 方向には、フラップの部分も含めたサイズを入力してください。
- よく使うサイズがある場合は、[トレイ 5 (手差し)] 画面の [定形サイズ] に、用紙サイズを割り当てておくこともできます。詳しくは ➡ [管理者ガイド] の [5 仕様設定] > [共通設定] > [用紙 / トレイの設定]

封筒についてさらに詳しくは ➡ [封筒にコピーするには]

# 原稿セットの向きで注意が必要なコピー機能

次のコピー機能を使用するときは、原稿セットの向きに注意してください。  
原稿のセット方法は ▶ 30 ページ

<p>[両面 / 片面選択] ▶ 98 ページ</p>	<p>[ミックスサイズ原稿送り] ▶ 101 ページ</p>	<p>[わく消し] ▶ 102 ページ</p>	<p>[コピー位置 / とじしろ] ▶ 『ユーザーズガイド』</p>
<p>[製本] ▶ 103 ページ</p>	<p>[まとめて 1 枚 (N アップ)] ▶ 106 ページ</p>	<p>[複製管理] ▶ 『ユーザーズガイド』</p>	<p>[ペーパーセキュリティ] ▶ 『ユーザーズガイド』</p>
<p>[アノテーション] ▶ 107 ページ</p>	<p>[仕分け / ホチキス / パンチ / Z 折り] ▶ 109 ページ</p>	<p>[ID カードコピー] ▶ 『ユーザーズガイド』</p>	<p>[抽出 / 削除] ▶ 『ユーザーズガイド』</p>

[製本] と [ID カードコピー] は、はじめに原稿セットの向きを指定してから、コピー機能を設定します。

1 読める向き

2 左向き

3

4

5 コピー機能を設定



## Memo

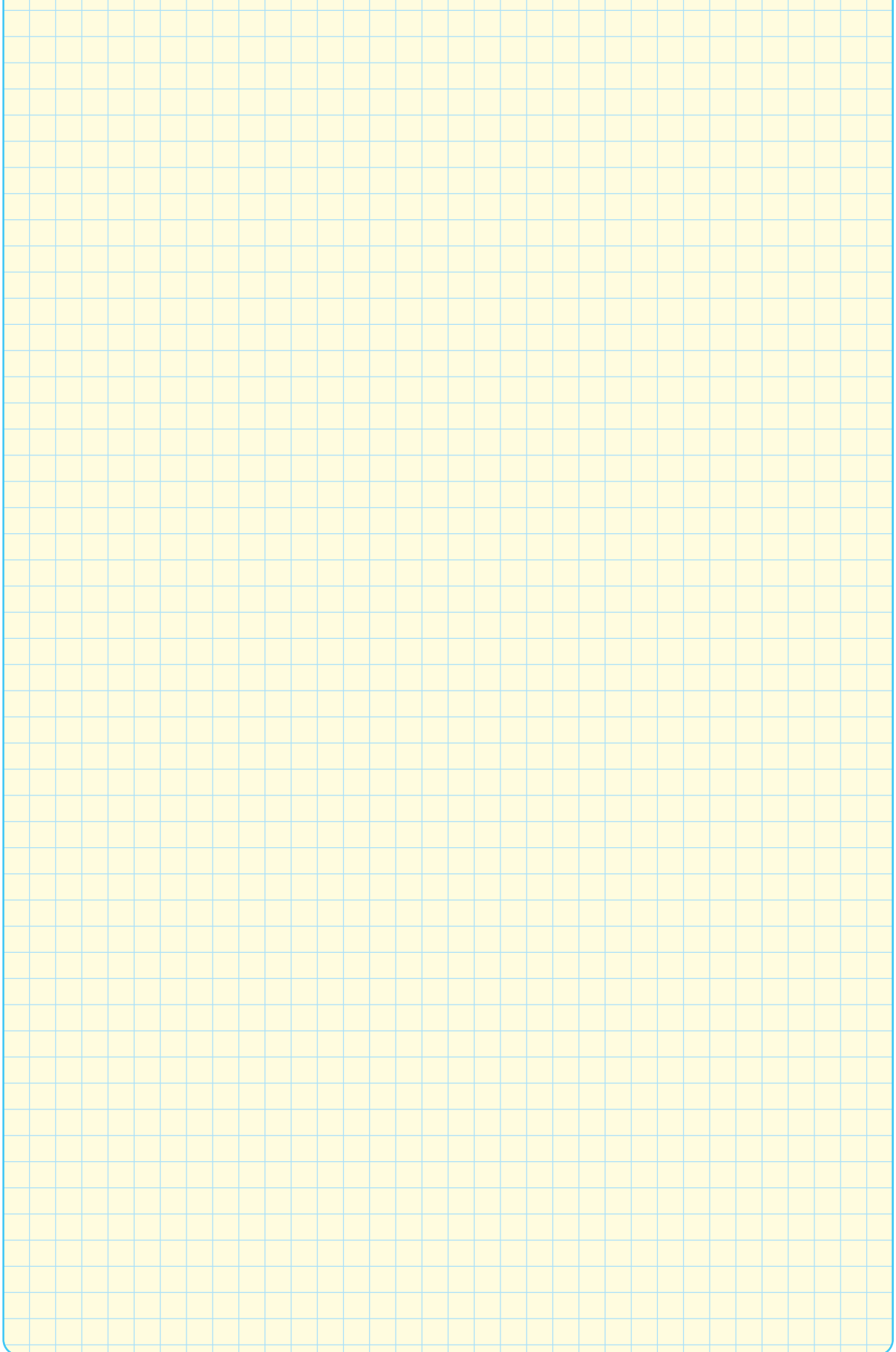



ここだけ読めば使えます

# プリントのしかた

プリントの基本操作、はがきや封筒のプリントについて説明しています。

## 1 プリントを指示する

**準備** ●プリンタードライバーをコンピュータにインストールする  
プリンタードライバーは、ドライバーCDキットのCD-ROMに入っています。インストール方法については、CD-ROMに入っているマニュアルを参照してください。

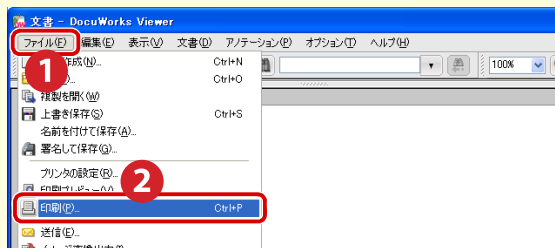

## 2 プリンターを選択し、プロパティを設定する

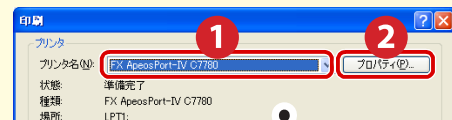

必要に応じて、各項目とタブを設定します。

プリント結果を、イメージできます。

主なプリント機能については ➡ 113、184 ページ

### ここも注目!

#### ●プロパティ画面のヘルプ

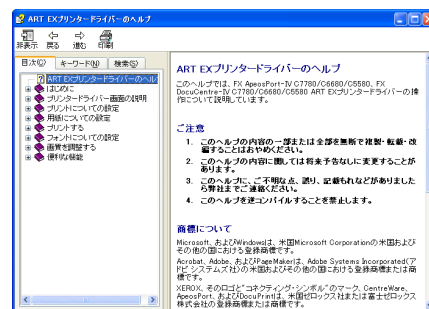
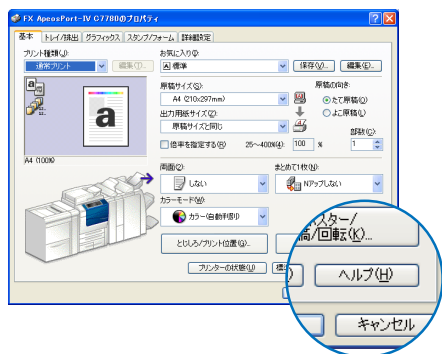

[ヘルプ] をクリックすると、項目の詳細説明などを見ることができます。

ドライバーCDキットの、「ドライバーの便利な使い方」の「プリンターの便利な使い方」も参考にしてください。

### 3 印刷画面で、[OK] をクリックする

複数部プリントする場合は、[部数]を指定します。

#### ● プリントを中止するとき

コンピューターのデスクトップで [スタート] > [プリンタと FAX] からプリンターを選択してダブルクリック（または、右クリックしてメニューから [開く] を選択）で、次の画面を開いて文書を削除します。

文書がないときは、本機の画面内の [ストップ] を押すか、〈ジョブ確認〉ボタンを押し、文書を選択して、[中止]。

#### ● ジョブの状態を確認する

ここも注目!

文書番号-ジョブ	相手/内容	状態	進捗
00002-コピー	11-22mm: 3%	コピー中	56/66
00003-ファクス送信	Ebina	送信待ち	0/10
00004-プリント	fujii12345	プリント待ち	0/28
00005-スキャン	親展ボックス001	蓄積中	50
00006-ファクス受信	Akasaka	受信待ち	5

[実行中/待ち] タブでは、選択したジョブを中止したり、優先的に実行したりできます。  
[実行完了] タブでは、該当するジョブを選択すると、完了したジョブの詳細を確認できます。

画面で状態を確認できます。

表示するジョブの種類を、[すべてのジョブ]、[プリント]、[スキャン/通信]、[ジョブフロー/自動転送] から選択できます。

# 定形サイズ以外の用紙にプリントする

定形サイズ以外の用紙にプリントするときは、ユーザー定義用紙を登録しておく便利です。ここでは、ユーザー定義用紙に登録したサイズを選択し、用紙トレイ 5（手差し）の用紙にプリントする方法について、Windows XP を使用した操作を例に説明します。

操作方法の詳細については ▶ プリンタードライバーのヘルプ

ユーザー定義用紙を登録しないで、一時的にサイズを指定して利用することもできます。▶ 33 ページ

- 1 デスクトップの [スタート] > [プリンタと FAX] からプリンターを選択 > 右クリックしてメニューから [プロパティ] を選択する



登録されているユーザー定義用紙を、編集したり削除したりする場合は、ここから選択します。

- 10 プロパティ画面で、[OK] をクリックする
- 11 プリントを指示して、プロパティ画面で設定する ▶ 58 ページ

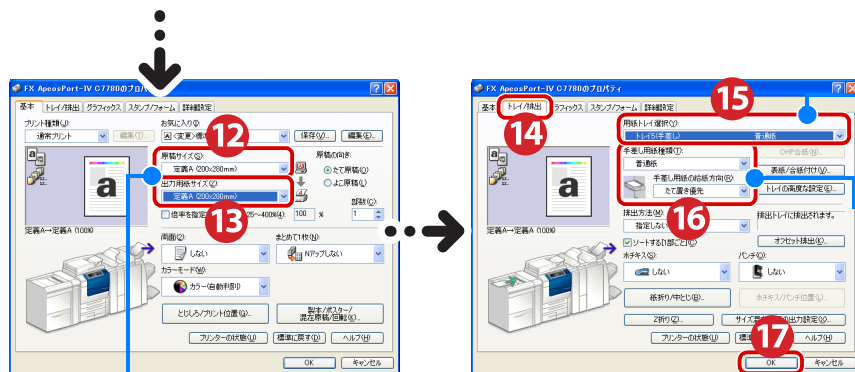

登録したユーザー定義用紙を選択できます。

[用紙トレイ選択] で、[トレイ 5（手差し）] を選択します。

必要に応じて、任意の項目を選択します。

- 18 プロパティ画面で、[OK] > 印刷画面で、[OK] をクリックする



## ?> こんなときは

- 濃くプリントしたい  
[グラフィックス] タブで設定できます。
- 印字可能領域は？  
▶ 155 ページ

- IP アドレスとポートを設定したい  
▶ 『管理者ガイド』の「7 プリント機能の設定」

# デフォルト（初期値）の設定を変更する

よく利用する設定項目を、プリントするときのデフォルトとして設定できます。また、[お気に入り]にも登録できます。

ここでは、[まとめて1枚]の「4アップ」をデフォルトに設定する方法と、[お気に入り]を登録/削除する方法について、Windows XPを使用した操作を例に説明します。

操作方法の詳細については ▶プリンタードライバーのヘルプ

- 1 デスクトップの [スタート] > [プリンタと FAX] からプリンターを選択 > 右クリックしてメニューから [印刷設定] を選択する

標準の設定を変更すると、項目に「変更」が付き、変更を加えたことがわかります。

[標準に戻す] を押すと、標準の設定に戻せます。

## ● [お気に入り] に項目を登録する

ここでは、[両面]の「長辺とじ」と、[まとめて1枚]の「4アップ」を組み合わせ、新しい項目として登録する方法を説明します。

項目に付ける名前を入力します。[コメント]は、必要に応じて入力してください。

「お気に入り」に登録するだけで、プリントするときのデフォルトにしないときは、[お気に入り]で [標準] またはそのほかの項目を選択してから、[OK] (6) をクリックしてください。

登録した内容を変更するときは、[お気に入り]を選択してから変更を加え、[保存] をクリックします。

## ● [お気に入り] の項目を削除する

# はがきや封筒にプリントする

はがきや封筒にプリントする方法について説明します。  
ここでは、手差しトレイにはがきや封筒をセットする場合を例に説明します。  
セットするときは、原稿と用紙の向きを確認してください。

使用できる用紙の種類については ➡『管理者ガイド』の「2 用紙のセット」>「用紙について」

## ▶ プリント結果のイメージ

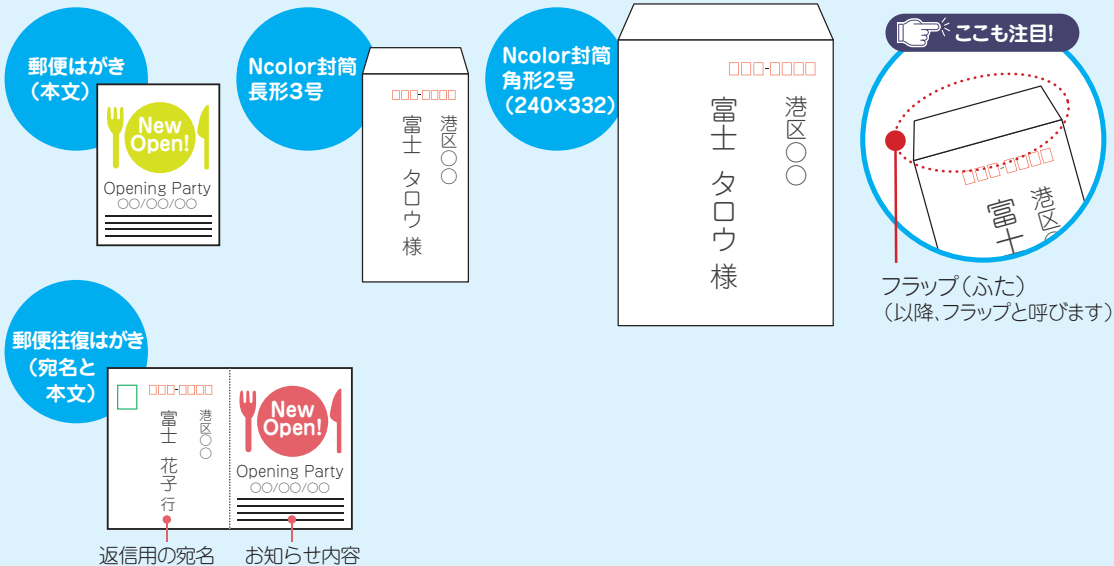

## 1 はがき、または封筒を、用紙トレイ 5 (手差し) にセットする



- プリントする面を上にして、用紙をセットします。
- 封筒は、フラップを開いた状態のまま、封筒の下部を機械側にセットします。

### ● 郵便往復はがきの場合

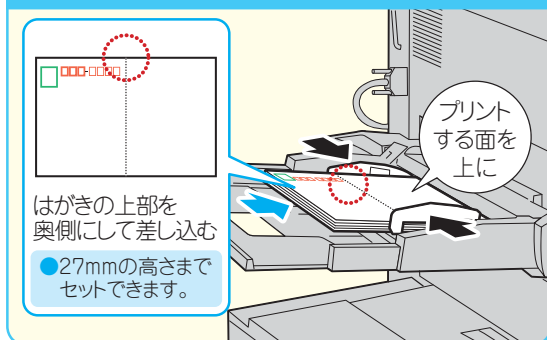

### ● 郵便はがきの場合

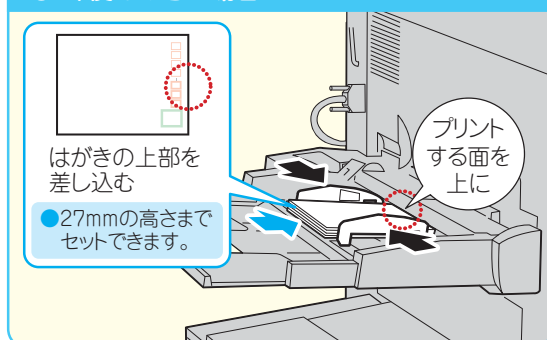

### ● Ncolor封筒 長形3号の場合



### ● Ncolor封筒 角形2号 (240×332) の場合

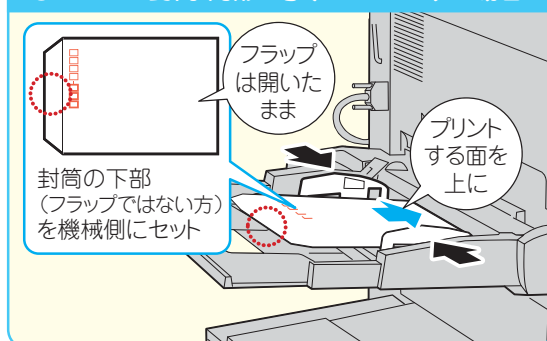

2 プリントを指示して、プロパティ画面で設定する → 58 ページ

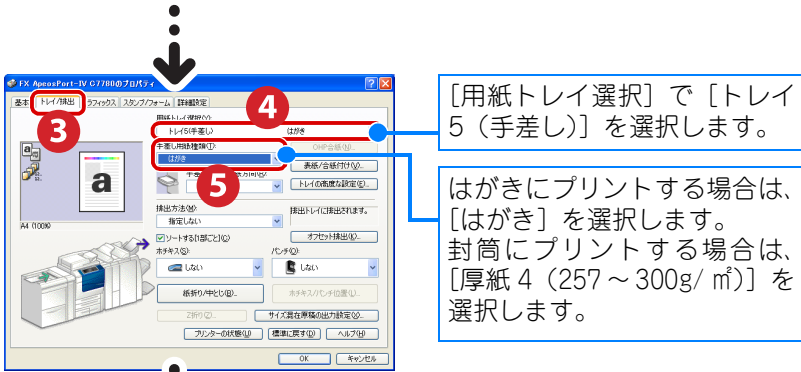

例) 長形 3 号

例) 郵便はがき

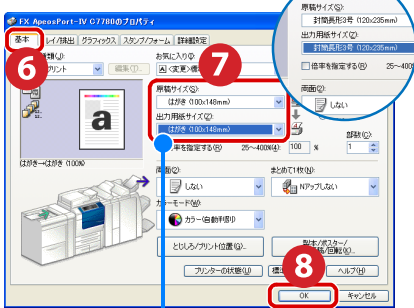

[原稿サイズ] と [出力用紙サイズ] を、それぞれ選択します。

**ここも注目!**

定形サイズの封筒 (長形 3 号、角形 2 号、角形 20 号 (C4)、角形 6 号 (C5)) にプリントするときは、プロパティ画面の [原稿サイズ] と [出力用紙サイズ] で、定形サイズにある [封筒長形 3 号] や [角形 2 号] などを選択すれば、自動的に画像が回転してプリントされます。

- 弊社推奨の Ncolor 封筒は 210g/㎡ ですが、[用紙種類] を [厚紙 4 (257~300g/㎡)] に設定してください。
- はがきの両面にプリントする場合、[手差し用紙種類] で、最初にプリントする面を [はがき] に、次にプリントする面を [厚紙 2 (177~220g/㎡) うら面] にしてください。
- 封筒は、長形 3 号、角形 2 号、角形 20 号 (C4)、角形 6 号 (C5) の 4 種類を定形サイズとして使用できます。
- 定形サイズ以外の封筒を使用するときは、あらかじめ [ユーザー定義用紙] を設定しておく必要があります。なお、[ユーザー定義用紙] には、フラップの部分も含めたサイズを設定してください。[ユーザー定義用紙] については → 60 ページ

封筒についてさらに詳しくは → 『封筒にプリントするには』



ここだけ読めば使えます

# ファクスのしかた

オプション

ファクスの基本操作、ファクス送信の中止方法などについて説明しています。

## 1 ファクスの種類を決める

### ●ファクス

電話回線を経由する、通常のファクス通信です。

➡ 64 ページ

### ●ダイレクトファクス

アプリケーションソフトウェアで作成した文書を、プリントするときと同じ操作で、コンピューターから直接ファクス送信できる機能です。

➡ 70 ページ

### ●インターネットファクス

企業内ネットワークやインターネットを経由して、電子メールの添付文書として送受信できる機能です。

➡ 71 ページ

### ●IP ファクス (SIP)

企業内の IP ネットワーク (イントラネット) に接続された機器同士で通信したり、NTT が提供するひかり対応ゲートウェイを経由して、次世代ネットワーク (NGN) 対応機種同士で文書を送受信できる機能です。

➡ 『ユーザーズガイド』

### ●インターネットファクスダイレクト

企業内ネットワークを利用して、送受信できる機能です。

➡ 『設定がわかる本』

## 2 原稿をセットする

手順②以降は、通常のファクス通信のしかたを説明しています。



最小：15 × 15mm

最大：297 × 432mm  
(A3、11 × 17 インチ)

または

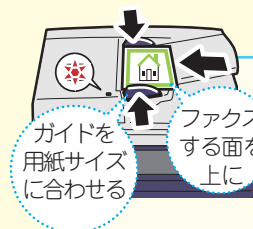

最小：139.7 × 139.7mm  
(A5、A5 $\square$ 、5.5 × 8.5 インチ、5.5 × 8.5 インチ $\square$ )

最大：297 × 1,500\*mm  
(A3、11 × 17 インチ)

\* 本機の構成によっては、読み込めないことがあります。詳しくは、弊社の営業担当者にお尋ねください。

原稿のセット方法は

➡ 30 ページ

異なるサイズが混在する原稿や本は

➡ 34 ~ 35 ページ

自動検知できる原稿サイズは、原稿ガラスでも原稿送り装置でも、A4 や B5 などの定形サイズだけです。



### 3 操作パネルで設定する

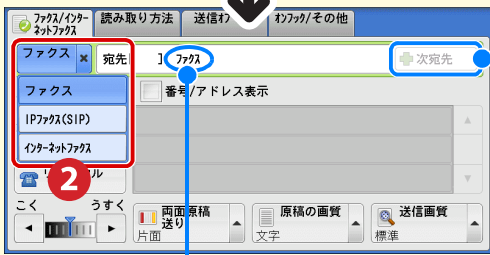
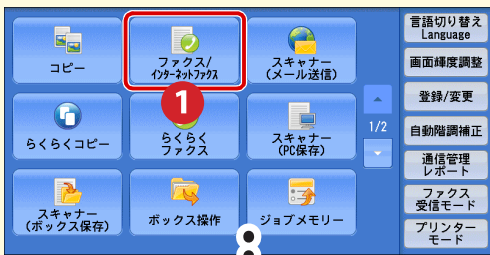

2\* で切り替わります。

\* G3 増設ポートキット 2 (オプション) を装着し、仕様設定の「内線設定」で内線に使用する回線を選択している場合は、「外線」または「内線」を切り替えて使用できます。なお、G4 通信対応の機械で、外線/内線切り替えキットを装着している場合は、「外線」または「内線」を選択できます。

一度に複数の宛先に送信するときは、宛先を入力後「次宛先」を押します。なお、「[同報する]」が表示されているときは、「[同報する]」にチェックを付けてから「次宛先」を押します。



ファクス番号を入力します。  
なお、宛先表を登録してある場合、「宛先表」から選択できます。  
事前に宛先表を登録しておくくと便利です。▶42 ページ

らくらくファクスについては

▶『ユーザーズガイド』の「4 ファクス」>「らくらくファクス」

### ここも注目!

●短縮宛先番号での宛先指定のしかたは 3 とおり

#### その1

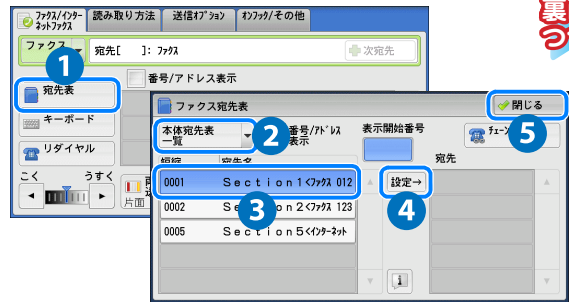

#### その2

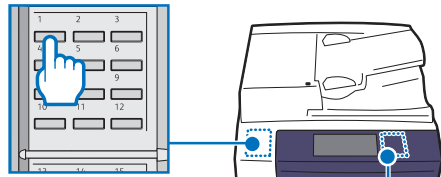

#### その3

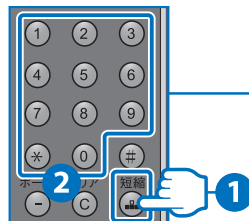

●複数の宛先に送信するとき

- ・その1の方法で、その3の手順を繰り返します。
- ・\* (ワイルドカード) を使えば、1度の操作で複数の宛先を指定できます。ワイルドカードは、下2桁まで指定できます。「012\*」なら 0120 から 0129、「01\*\*」なら 0100 から 0199 までになります。なお、お使いの機械が、G4 通信対応の機械の場合は、下1桁 (「02\*」なら 020 から 029 まで)、および「\*\*\*」ですべての宛先を指定できます。
- ・ワンタッチボタン (その2) の 1 ~ 70 は、宛先表 (その1)、および「短縮」ボタン (その3) の 0001 ~ 0070 (お使いの機械が、G4 通信対応の機械の場合は、001 ~ 070) に対応しています。また、71 ~ 72 は、ジョブメモリーの 1 と 2 に対応しています (工場出荷時)。なお、ワンタッチボタンの短縮宛先番号の数は、70 個 (タイプ 1) と 60 個 (タイプ 2) のどちらかに設定できます。

詳しくは▶『管理者ガイド』の「5 仕様設定」>「共通設定」>「画面/ボタンの設定」

宛先表の登録方法 ▶42 ページ

## 4 宛先を確認する

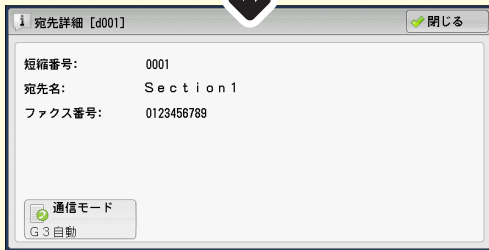
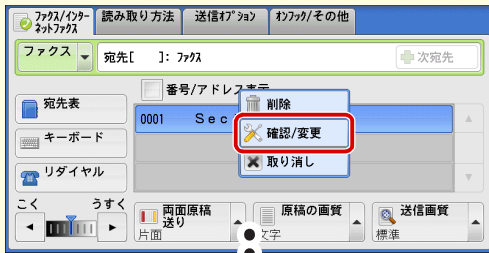

宛先を確認して、  
誤送信を防ぎま  
しょう。

## 5 設定内容を確認する

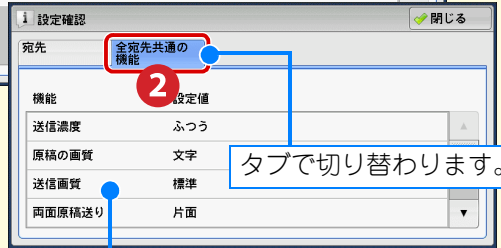
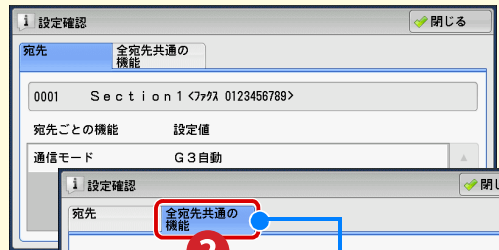
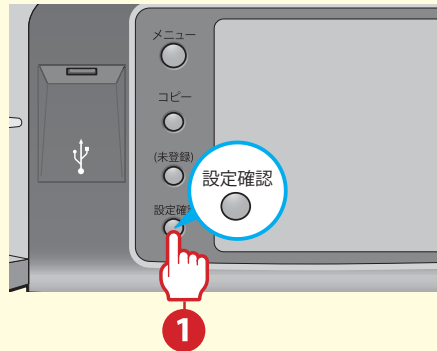

タブで切り替わります。

複数の宛先を指定した場合、リストから宛先を選択すると、設定内容を確認できます。

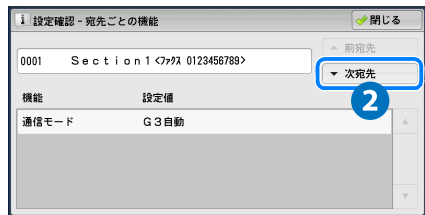
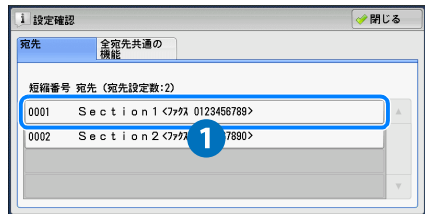

- 1
- 2
- 3
- 4
- 5
- 6

## 6 スタートする



送信結果を確認するには  
➔ 69 ページ

中止  
したいときは  
➔ 次ページ

### 👉 ここも注目!

● **宛先の再入力で誤送信を抑止**  
指定した宛先を再入力する、[宛先の再入力] 画面を表示できます。最初に指定した宛先と一致したときだけ送信できるので、誤送信を防げます。なお、[宛先の再入力] 画面が表示されるタイミングは、宛先の指定のしかたによって異なります。設定方法については

➔ 『管理者ガイド』の「5 仕様設定」>「ファクス設定」>「ファクス動作制御」

例) キーボードから宛先を入力して、  
(スタート) ボタンを押した場合

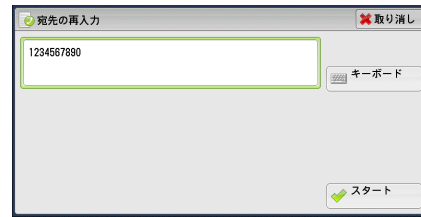

\* [宛先の再入力] 画面を表示するように設定している場合、[\* (ワイルドカード)] による宛先指定はできません。

● **回線を指定する** オプション  
G3 増設ポートキット 2 (オプション) を装着 (利用するには、FAX ポート増設キット (オプション) が必要です。) している場合、回線 (ポート) を指定して送信できます。回線を使い分けたいときに使用します。回線ごとの発信元名の登録については ➔ 164 ページ

例) 回線 1 を指定する場合

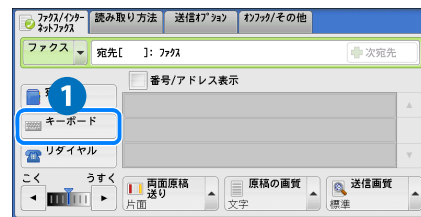

2 「シフト」>「<」>「ポート番号」>「>」>「宛先電話番号」を入力します。

< 1 > 03XXXXXXXX

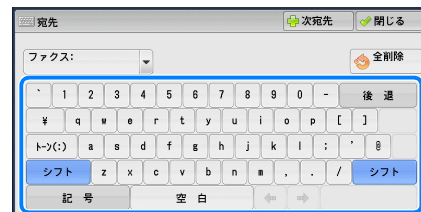

# ファクス通信を中止する

## ● 操作パネルから中止する場合

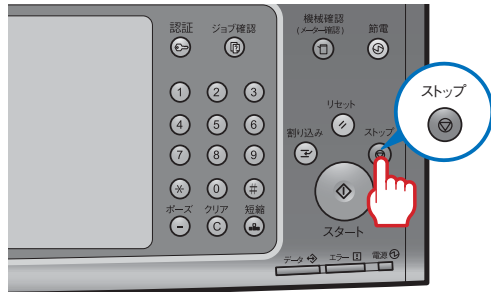

## ● 画面から中止する場合

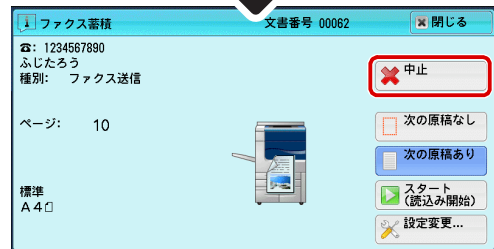

## ● [ストップ] または [中止] の画面が表示されないとき

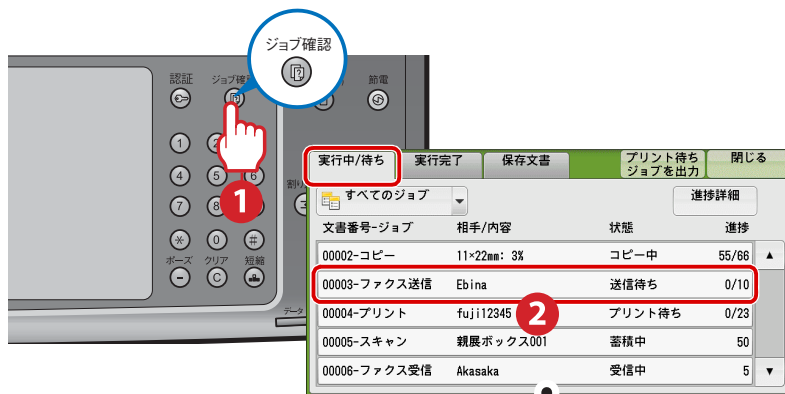

[ストップ] を押したあと、  
[中止] を押す

### ?> こんなときは



- 送信できない⇒159 ページ
- 受信できない⇒162 ページ
- 未送信レポート⇒158 ページ
- 未送信文書の再送信⇒158 ページ

- 海外に送信したい  
⇒『ユーザーズガイド』の「4 ファクス」>「送信オプション」>「通信モード（通信モードを選択する）」
- 文字が入力できない⇒27 ページ
- 受信拒否したい⇒164 ページ

# ファクスの送信結果を確認する

## ● 画面で確認する場合

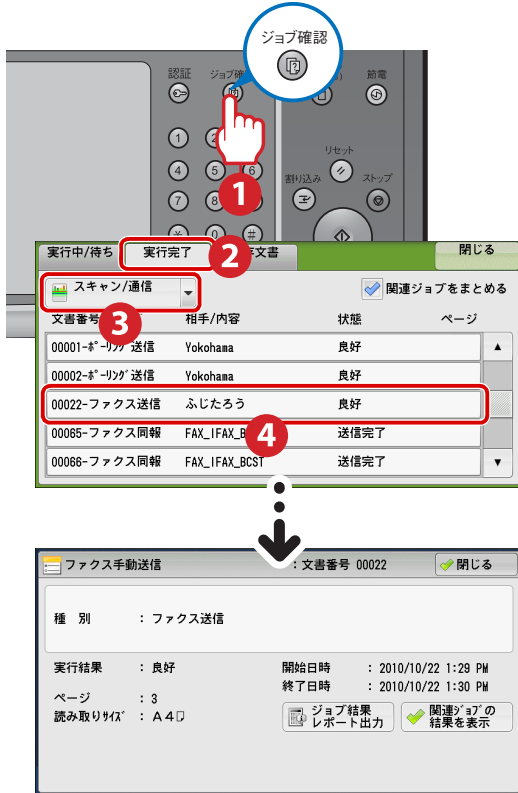

## ● レポートで確認する場合

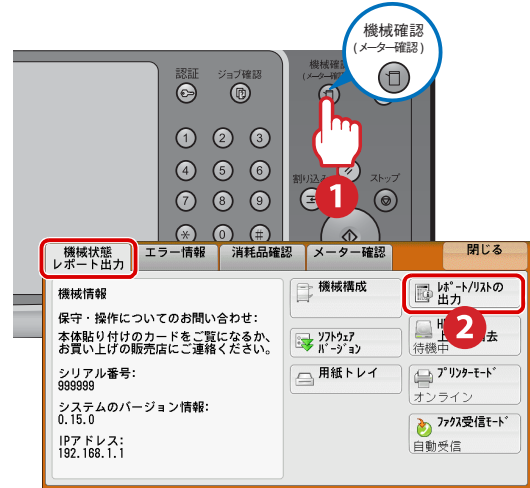

● 機械管理者モードで「レポート出力ボタンの表示」を「しない」に設定している場合は、「レポート/リストの出力」ボタンは表示されません。

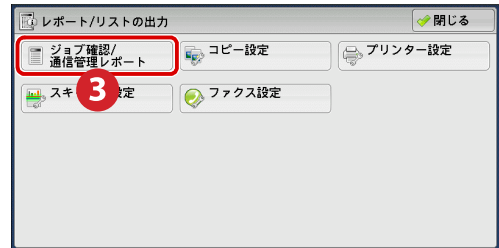

## ● レポートで確認できる主な項目

- ・相手
- ・開始時刻
- ・所要時間
- ・ページ数
- ・通信結果（正常終了の場合は「良好」）

機械  
について

原稿と用紙  
について

ボックス登録  
のしかた

宛先表登録  
のしかた

コピー  
のしかた

プリント  
のしかた

ファクス  
のしかた

スキャン  
のしかた

# コンピューターから直接ファクスを送信する (ダイレクトファクス)

アプリケーションソフトウェアで作成した文書を、コンピューターから直接ファクス送信できます。

## 準備

### ●ファクスドライバーをコンピューターにインストールする

ファクスドライバーは、ドライバーCDキットのCD-ROMに入っています。インストール方法については、CD-ROMに入っているマニュアルを参照してください。

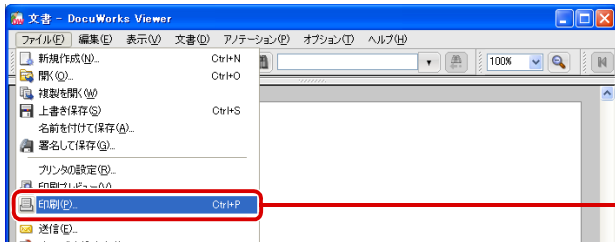

1 プリントを指示する

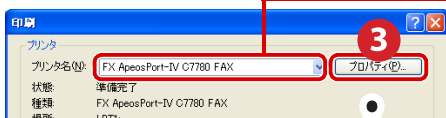

2 ファクス用のプリンターを選択する

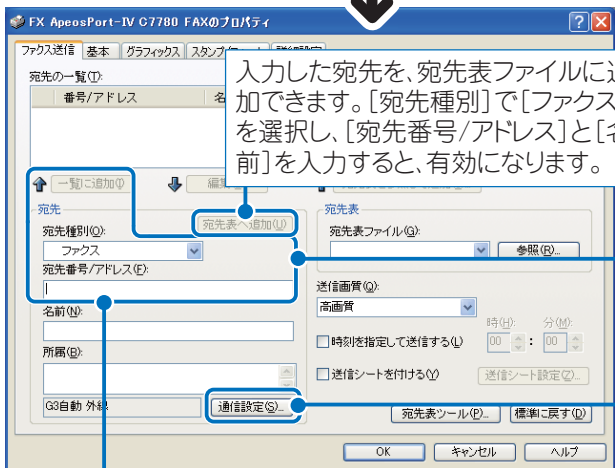

4 宛先を指定する

宛先は、次の方法で指定できます。

- ファクス番号を入力する
- 短縮宛先番号を入力する
- 自分で作った宛先表を使う → 50 ページ

上記の方法を組み合わせ、複数の宛先(200件まで、短縮宛先番号の「\*(ワイルドカード)」を使った指定を含めた宛先数は、最大で600宛先まで)\*を指定できます。

\*お使いの機械が、G4通信対応の機械の場合は、上記の方法を組み合わせ指定できる宛先は、50件までです。

### ●ファクス番号を入力して指定する場合

- 1 [宛先種別]で[ファクス]を選択
- 2 [宛先番号]にファクス番号を入力
- 3 [通信設定]で[外線]または[内線]を選択\*して、[OK]を押す



4 [一覧に追加]を押す

\* G3増設ポートキット2(オプション)を装着し、本機の仕様設定の[内線設定]で内線に使用する回線を選択している場合、外線または内線の専用ポートが割り当てられます。

### ●短縮宛先番号を入力して指定する場合

- 1 [宛先種別]で[短縮]を選択
- 2 [宛先番号]に短縮宛先番号を入力
- 3 [一覧に追加]を押す

[宛先番号/アドレス]では、最大10件の履歴を表示させることができます。履歴は、[詳細設定]の[[宛先番号/アドレス]の入力履歴]が[記憶する]になっている場合、表示されます。

5 プロパティ画面で [OK] > 印刷画面で [OK] > ファクス送信の設定画面で [送信開始] をクリックする

送信できなかったときは、未送信レポートがプリントされます。→ 158 ページ

# ネットワークを経由してファクスを送信する (インターネットファクス)

オプション

本機で読み込んだ原稿を、相手のメールアドレスにメール（TIFF の添付文書）として送信できます。電話回線を経由するファクスに比べて、通信料金を節約できます。

- 本機にあらかじめネットワーク環境などの設定がされていないと利用できません。設定については、機械管理者にお問い合わせください。
- 相手先の機械も、インターネットファクス対応機である必要があります。
- コンピューターに直接インターネットファクス送信をすると、コンピューター上で文書が開かないことがあります。本機からコンピューターに文書を送信するときは、[スキャナー（メール送信）]を使ってください。

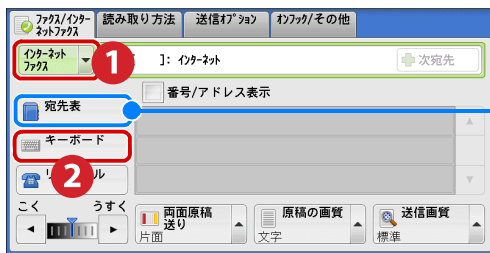

宛先表を登録してある場合、宛先表から選択できます。

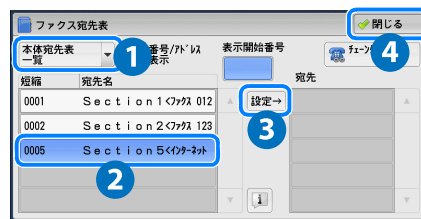

インターネットファクス送信をよく利用する場合、事前に宛先表を登録しておく便利です。▶ 42 ページ



通常のファクス番号を指定すると、エラーになり送信できません。

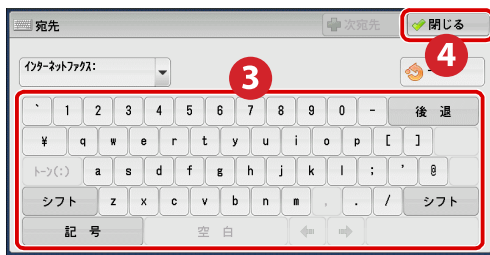

## 5 必要に応じて、件名や本文を指定する





ここだけ読めば使えます

# スキャンのしかた

オプション

スキャンの基本操作、ボックス文書の取り込み方法について説明しています。

## 1 スキャンの種類を決める

### 〈ボックス一時保存方式〉

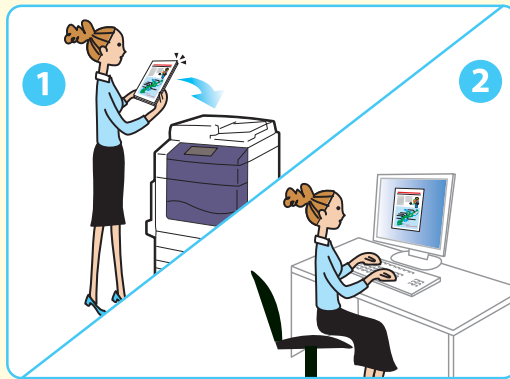

〈ボックス一時保存方式〉の主なスキャン

- **[スキャナー (ボックス保存)]**  
スキャンしたデータを本機のボックスに保存できます。

### 〈メディア保存方式〉



〈メディア保存方式〉の主なスキャン

- **[スキャナー (USB メモリー保存)]** オプション  
スキャンしたデータを PDF や DocuWorks 文書などにして、USB メモリーに保存できます。USB メモリーは、次のものを使用してください。  
・フォーマット済み  
・USB2.0 対応  
・最大容量 128GB

### 〈PC自動転送方式〉

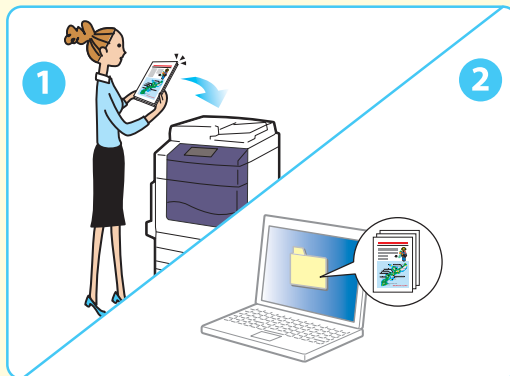

〈PC 自動転送方式〉の主なスキャン

- **[スキャナー (PC 保存)]**  
スキャンしたデータを FTP や SMB プロトコルを使ってネットワーク上のコンピューターに転送できます。
- **[スキャナー (メール送信)]**  
スキャンしたデータをメールに添付して送信できます。



- 1
- 2
- 3
- 4
- 5
- 6
- 7
- 8

## 2 原稿をセットする

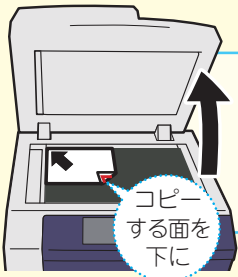

最小：15 × 15mm  
最大：297 × 432mm  
(A3、11 × 17 インチ)

または

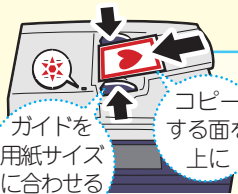

最小：139.7 × 139.7mm  
(A5、A5<sup>短</sup>、5.5 × 8.5 インチ、5.5 × 8.5 インチ<sup>短</sup>)  
最大：297 × 432mm  
(A3、11 × 17 インチ)

原稿のセット方法は

- ➡ 31 ページ
- 異なるサイズが混在する原稿や本は
- ➡ 34 ~ 35 ページ

自動検知できる原稿サイズは、原稿ガラスでも原稿送り装置でも、A4 や B5 などの定形サイズだけです。

## 3 スキャンの機能を選択する



スキャナー (USB メモリー保存) の場合、機能を選択する前に、操作パネルの USB メモリー差込口に USB メモリーを差し込みます。

裏面に  
つづく

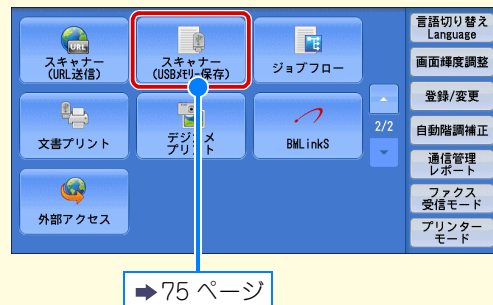
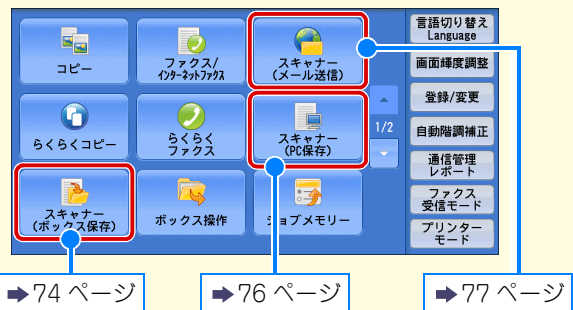
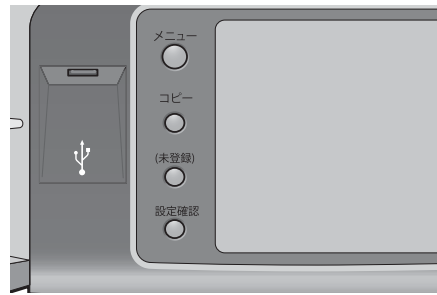



手順④は、画面の上側を設定する方法を説明しています。下側の主な項目については、手順⑤で説明しています。

手順④

手順⑤

## 4 手順③で選択した機能の格納先を選択する



### スキャナー（ボックス保存）

#### 準備

- **ボックスを確認する**  
文書を保存するボックスやパスワードを確認します。ない場合は登録します。▶ 40 ページ
- **スキャナードライバーをコンピューターにインストールする**  
「ネットワークスキャナユーティリティ 3」をインストールします。スキャナードライバーも一緒にインストールされます。
- **TWAIN 対応ソフトウェアをコンピューターにインストールする（必要に応じて）**  
DocuWorks や Acrobat などは TWAIN 対応のソフトウェアです。

スキャナードライバーは、ドライバー CD キットの CD-ROM に入っています。インストール方法については、CD-ROM に入っているマニュアルを参照してください。

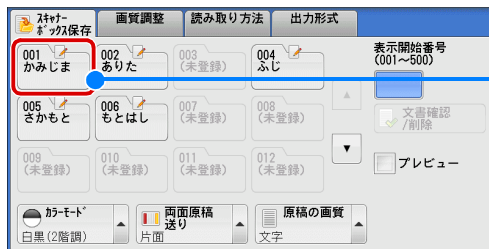

ボックスを選択します。

ボックスにパスワードを設定している場合、パスワードを入力する画面が表示されます。

#### 用語解説

**DocuWorks**（ドキュワークス）紙の書類や異なるソフトウェアで作成された電子データを、DocuWorks のフォーマットに変換して、統一したフォーマットとして扱うことができる富士ゼロックスのソフトウェア。

**ドライバー** ▶ 13 ページ **インストール** ▶ 59 ページ **TWAIN**（トウェイン）▶ 14 ページ

**URL**（ユーアールエル）▶ 15 ページ

➡ スキャナー（PC 保存）、およびスキャナー（メール送信）  
については、次ページ

裏面に  
つづく



## スキャナー（USB メモリー保存） オプション

**準備**

この機能は、お使いの機種によっては利用できません。利用するにはオプションが必要になります。詳しくは、弊社の営業担当者にお尋ねください。



**注記** USB メモリーを取り外す場合は、データの保存が完了してから行ってください。データの保存中に USB メモリーを外すと、USB メモリー内のデータが破損することがあります。

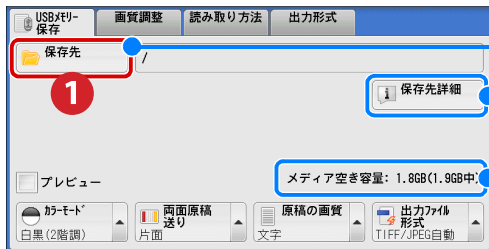

USB メモリー内にフォルダーがある場合、保存先を指定できます。

保存先の詳細が表示されます。

挿入されているUSBメモリーの  
空き容量が表示されます。

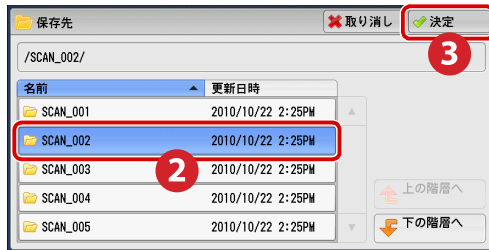

保存先を指定しない場合は、ルートディレクトリ直下に保存されます。



## 4 からのつづき



### スキャナー（PC 保存）

**準備**

事前に、本機とコンピューターにネットワーク環境を設定する必要があります。  
→『設定がわかる本』の「設定を始める前に」

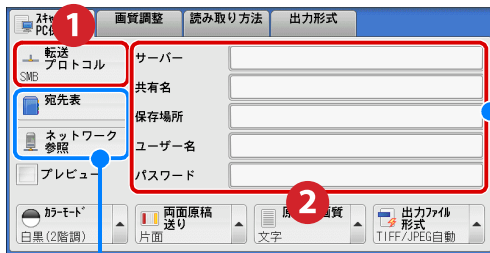

→『設定がわかる本』「スキャン機能」>「スキャンした文書をコンピューターに転送する（PC 保存）」を参照して、各項目を設定してください。

宛先表を登録してある場合、[宛先表]から選択できます。

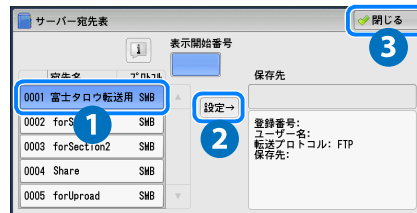

コンピューターへの転送をよく利用する場合、事前に宛先表を登録しておく便利です。→42 ページ

[ネットワーク参照] を押すと、サーバーやフォルダーなどの階層を、順番にたどりながら転送先を指定できます。

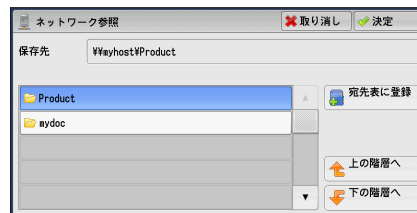

[共有名] までの階層を指定している場合、[宛先表に登録] を選択でき、設定した内容を宛先表に登録できます。



## スキャナー（メール送信）

裏面に  
つづく

### 準備

本機にあらかじめメール環境などの設定がされていないと利用できません。設定については、機械管理者にお問い合わせください。



- 宛先の指定には、〈数字〉ボタンで指定する短縮宛先番号、ワンタッチボタン、宛先グループは使用できません。
- メール用に設定した宛先だけ使用できます。ファクス用の宛先は使用できません。
- 仕様設定によっては、[キーボード] ボタンと [送信者アドレス追加] ボタンは表示されません。

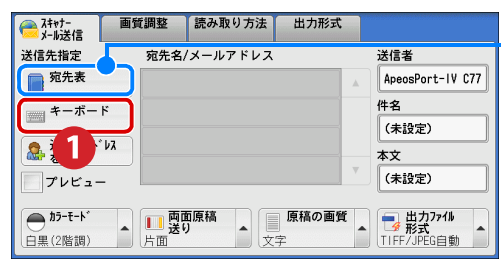

宛先表を登録してある場合、宛先表から選択できます。



メール送信をよく利用する場合、事前に宛先表を登録しておく便利です。➡42 ページ

ドロップダウンメニューから宛先の種類を選択できます。

複数の宛先に送信する場合、次の宛先を指定できます。

検索キーを入力してから押すと、入力した文字から始まるメールアドレスを検索できます。

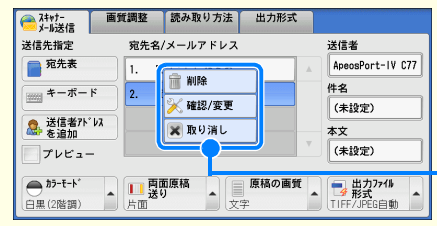

- 宛先を削除、または確認 / 変更するとき 〈スタート〉 ボタンを押す前なら、宛先の削除または確認 / 変更ができます。

宛先を選択すると、ポップアップメニューが表示されます。



手順⑤は、必要に応じて設定してください。  
詳しくは➡『ユーザーズガイド』の「5 スキャン」

## 5 そのほかの機能を設定する

### ● 読み取るときの解像度

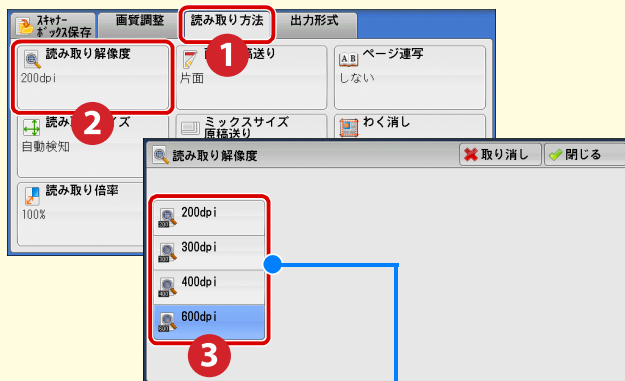

原稿をスキャンするときの解像度は、200、300、400、600dpi から選択できます。  
数値が大きくなるほど画像がきれいになりますが、データ量が大きくなります。

#### 解像度のめやす

- 画面で表示する場合 : 200dpi
- プリントする場合 : 300dpi
- OCR (文字認識) プラグインを使用して、テキストデータに変換する場合 : 300dpi
- 少数色スキャンにする場合 : 200 または 300dpi



データ量が大きいと、読み込み、および送信に時間がかかります。また、メールの場合、送信できないことがあります。

### ● スキャンした原稿のプレビュー画像

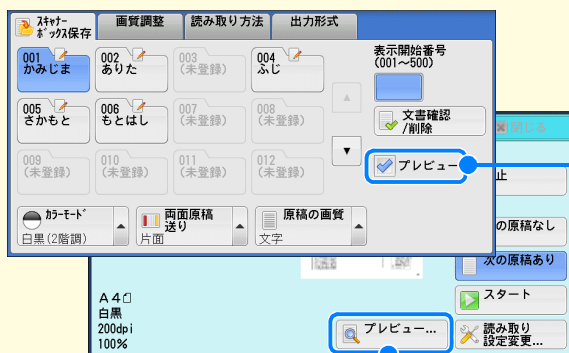

チェックを付けておくと、スキャンしたあとにプレビュー画像を確認できます。



〔出力ファイル形式〕の〔高圧縮 (MRC)〕を〔する〕にしたとき、または〔少数色で圧縮する〕にチェックを付けたときは、プレビュー画像は表示されません。

〈スタート〉ボタンを押したあとに表示される画面で、〔プレビュー〕を押します。



**OCR** (オーシーアール) Optical Character Recognition (光学式文字認識) の略。文字の画像データを文字認識処理をして、テキストデータに変換する機能。

**少数色スキャン** 色数の少ない原稿を圧縮して保存できる。ファイルサイズは、〔高圧縮 (MRC)〕を選択して保存したときよりも小さくなる。

裏面に  
つづく

## ●保存できるファイル形式

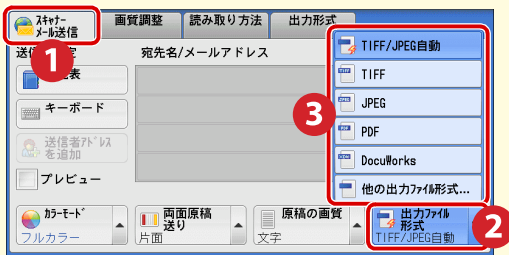

専用のアプリケーションがなくても、スキャンした文書を TIFF、JPEG、PDF、DocuWorks、XPS のファイル形式で取り出せます。なお、スキャンのしかたや使用するソフトウェアによって、保存できるファイル形式は異なります。

### 出力ファイル形式

種類	ファイル形式	拡張子	目的
文書	PDF	.pdf	複数ページ*1、またはシングルページに対応。Adobe Acrobatなどで開きます。
	DocuWorks	.xdw	複数ページ、またはシングルページに対応。富士ゼロックスの DocuWorks Viewer（無償）で開きます。
	XPS	.xps	複数ページ、またはシングルページに対応。Microsoft XPS Viewerなどで開きます。
画像	TIFF	.tif	印刷物などに使われます。白黒向き。複数ページに対応していますが、ソフトウェアによっては開けないことがあります。
	JPEG	.jpg	Web ブラウザーでも開けます。カラーデータに向いています。

### スキャンのしかたと選択できるファイル形式について

スキャンのしかた	ファイル形式の 選択方法	ファイル形式				
		PDF	DocuWorks	XPS	TIFF	JPEG
メール送信		○*3	○*4	○	○	○
PC 保存	スキャンをするときに 操作パネルで選択	○*3	○*4	○	○	○
URL 送信		○*3	○*4	○	○	○
USB メモリー保存		○*3	○*4	○	○	○
ボックス保存		Web ブラウザー*2 使用時	○*3	○*4	○	○
	DocuWorks 使用時	×	○*4	×	×	×
	EasyOperator	×	×	×	○	○
	Adobe Acrobat	○*3	×	×	×	×
	親展ボックスビューワー*3	×	×	×	○	○
ジョブフロー	ジョブフロー作成時	○*3	○*4	○	○	○

\*1：Acrobat 6.0/7.0 の動作によって 2 ページめ以降が読み取れないことがあります。詳しくは、スキャナードライバーの Readme ファイルで確認してください。

\*2：CentreWare Internet Services

\*3：Acrobat 4.0 以上

\*4：DocuWorks Ver.4 以降



## 6 出力ファイル形式などを設定する



[他の出力ファイル形式...] を選択すると、[スキャナー メール送信] 画面に表示されていないファイル形式を選択したり、高圧縮やセキュリティの設定をしたりできます。(下記参照)

### ここも注目!

● **高圧縮でネットワーク負荷を軽減**  
PDF、DocuWorks、および XPS は、[高圧縮 (MRC)] を有効にすると、データをさらに圧縮でき、ネットワークの負荷を軽減できます。

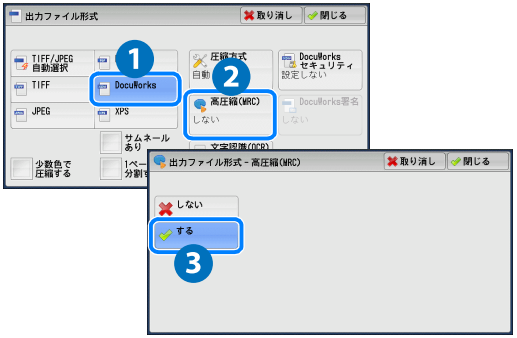

● **パスワードを設定して不正アクセスを抑止**  
PDF や DocuWorks には、パスワードを付けて暗号化できるので、不正アクセスを防げます。

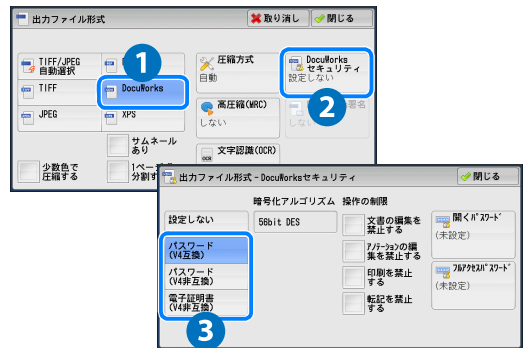

この機能は、お使いの機種によっては利用できません。利用するにはオプションが必要になります。詳しくは、弊社の営業担当者にお尋ねください。



- 1
- 2
- 3
- 4
- 5
- 6
- 7
- 8

## 7 スタートする



## 8 コンピューターで取り込む

スキャナー（ボックス保存）については  
➔ 82 ページ

次の機能は、ここで終了です。

- スキャナー（メール送信）
- スキャナー（USB メモリー保存）
- スキャナー（PC 保存）

**ここも注目!**

● **ジョブの状態を確認する**

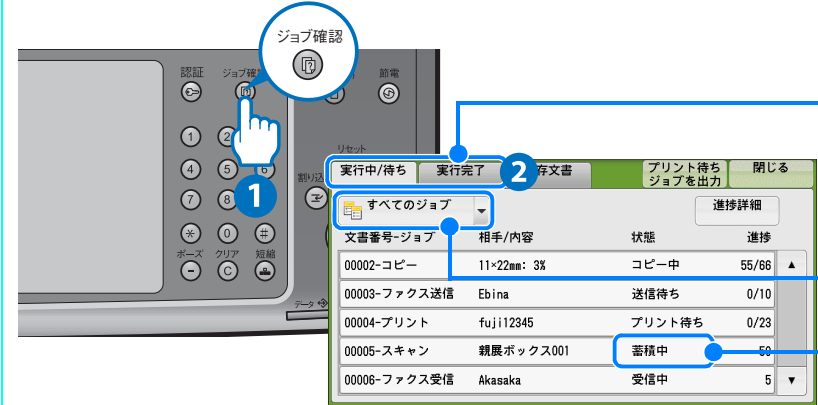

1 ジョブ確認

2 存文書

文書番号-ジョブ	相手/内容	状態	進捗
00002-コピー	11×22mm: 3%	コピー中	55/88
00003-ファクス送信	Ebina	送信待ち	0/10
00004-プリント	fujii12345	プリント待ち	0/23
00005-スキャン	親展ボックス001	蓄積中	50
00006-ファクス受信	Akasaka	受信待ち	5

[実行中 / 待ち] タブでは、選択したジョブを中止したり、優先的に実行したりできます。  
[実行完了] タブでは、該当するジョブを選択すると、完了したジョブの詳細を確認できます。

表示するジョブの種類を、[すべてのジョブ]、[プリント]、[スキャン / 通信]、[ジョブフロー / 自動転送] から選択できます。

画面で状態を確認できます。

# ボックスに保存した文書をコンピューターに取り込む（ボックス保存）

## ● ブラウザーを使って取り込む場合

CentreWare Internet Servicesを使うと、スキャナードライバーやアプリケーションを利用せずにスキャン文書を取り込みます。Macintosh などから文書を取り込む場合は、CentreWare Internet Services を使います。

### 1 ブラウザーを起動する

本機のアドレスを入力します。  
入力例：http://192.168.1.1



[ボックス番号]、[ボックス名称]、[文書の一覧表示] のどれかを選択します。

5を選択したあと、パスワードを入力する画面が表示されたら、ボックスに設定されているパスワードを入力してください。



取り込む文書をチェックします。

ファイル形式を選択します。

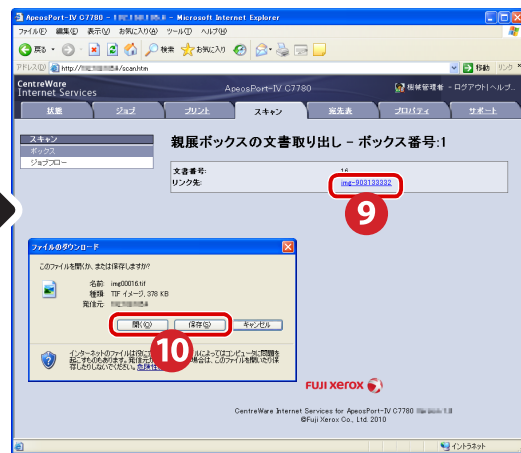

CentreWare Internet Services の場合、文書を取り出しても、ボックスから削除されません。

## ● 親展ボックスビューワー 3 を使って取り込む場合

親展ボックスビューワー 3 を使うと、アプリケーションを利用せずにスキャン文書を取り込みます。

- 1 デスクトップの [スタート] > [すべてのプログラム] > [Fuji Xerox] > [ネットワーク スキャナ ユティリティ 3] > [親展ボックスビューワー 3] を選択する

IPアドレス/FQDNがわかっている場合は、直接指定できます。

該当する機械を選択します。

検索/表示の設定...

検索条件の変更や、ほかのネットワークにある機械を登録 (1~4) できます。

検索/表示の設定

検索対象の設定

検索するスキャナ: ネットワークスキャナ

登録したスキャナを表示する

スキャナ: ApeosPort-IV C7780

IPアドレス/FQDN: 192.168.1.1

登録するスキャナ

スキャナ名: ApeosPort-IV C7780

IPアドレスまたはFQDN: 192.168.1.1

詳しくは → ヘルプ

ボックスの指定

ボックス番号を指定し、パスワードを入力してください。

ボックス番号: 1

パスワード: [ ]

登録済みのボックス

4 で選択したボックス番号が反映されます。なお、直接入力することもできます。

5 必要に応じて、入力します。

7 取り込みたい文書を選択します。

7 取り込みたい文書を選択します。

文書を取り込むときに、ボックス内の文書を削除しないようにも設定できます。

- ➡ 『管理者ガイド』の「5 仕様設定」>「登録 / 変更」>「ボックス登録」

必要に応じて、7 で文書を取り込む前に、[ファイル]メニュー > [詳細設定] を設定します。

詳細設定

更新時間(分): 5

文書の保存先: [Documents and Settings\Administrator\My Documents]

通知:  アニメーション  サウンド

保存方法

文書ごとファイルを作成する

拡張子なしのファイルを作成する

白黒/階調文書の保存: TIFF (tiff) / MMRまたはMMJ圧縮

グレースケール/56階調文書の保存: TIFF (tiff) / JPEG圧縮

フルカラー文書の保存: TIFF (tiff) / JPEG (jpeg)

ファイルフォルダ名へ付ける情報

文字列を指定する

文字列: [ ]

詳しくは → ヘルプ

- 8 保存先を指定して、[OK] をクリックする

## ● DocuWorks を使って取り込む場合

DocuWorks 7 以降をお使いの場合、スキャナードライバーを利用せずにスキャン文書を取り込めます。

- 1 デスクトップの [スタート] > [すべてのプログラム] > [Fuji Xerox] > [DocuWorks] > [DocuWorks Desk] を選択する

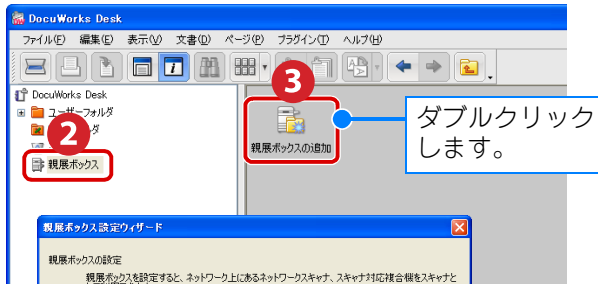

### ● DocuWorks 文書にして取り込む場合

<Alt> キーを押しながら、スキャン文書を [ユーザーフォルダ] にドラッグ&ドロップします。

### ● マルチページ TIFF、または TIFF/JPEG にして取り込む場合

スキャン文書を [ユーザーフォルダ] にドラッグ&ドロップします。親展ボックスを指定するときに、[取得時の文書形式] で選択されているファイル形式で取り込まれます。

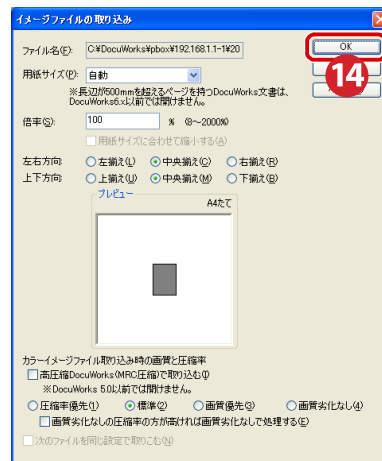
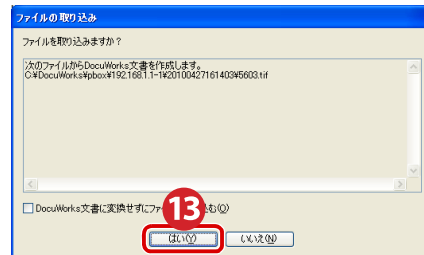
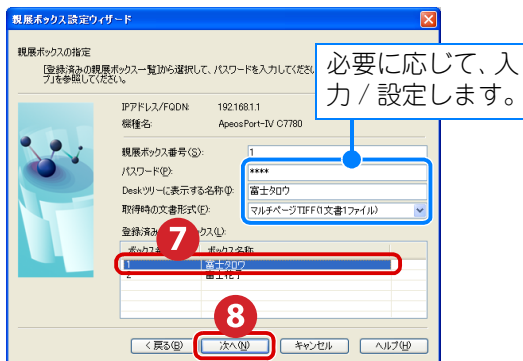
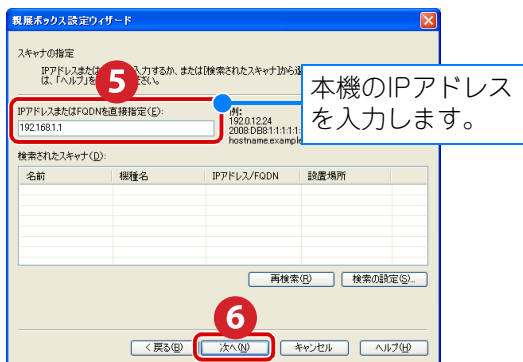

[登録済みの親展ボックス] に親展ボックスが表示されないときは、[親展ボックス番号] に、設定する親展ボックスの番号を入力してください。

- 15 必要に応じて、DocuWorks Desk の [ファイル] メニュー > [名前を付けて保存] で、名前を付けて保存する (ファイル形式は、XDW で保存されます。)

## ● Adobe Acrobat を使って取り込む場合

Adobe Acrobat 8 Professional (TWAIN 対応ソフトウェア) を使用した操作を例に説明します。

### 1 デスクトップの[スタート]>[すべてのプログラム]>[Adobe Acrobat 8 Professional]を選択する

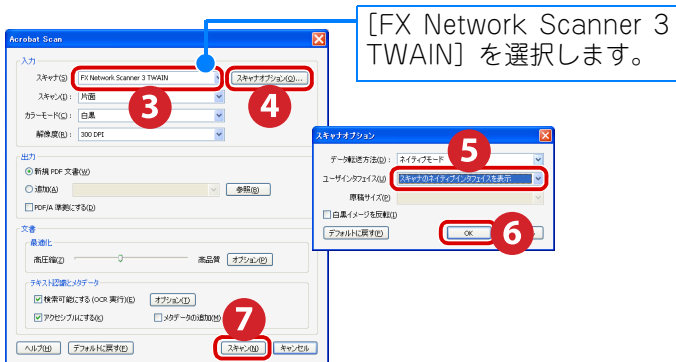
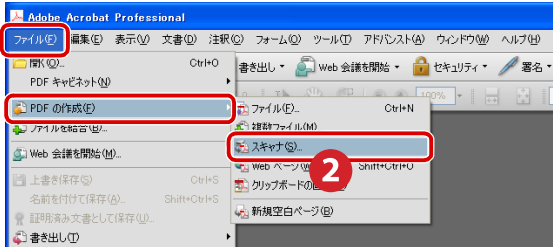

以降の操作は、DocuWorksを使って取り込む方法(84ページ)の6~11と同じです。

## ● EasyOperator を使って取り込む場合

EasyOperator を使うと、スキャナドライバを利用せずにスキャン文書を取り込めます。EasyOperator は、ドライバ CD キットの CD-ROM に入っています。

インストール方法 ➡ CD-ROM に入っているマニュアル

EasyOperator の操作方法 ➡ EasyOperator のヘルプ



**ここも注目!**

ここでは、次のようなレイアウトで説明しています。

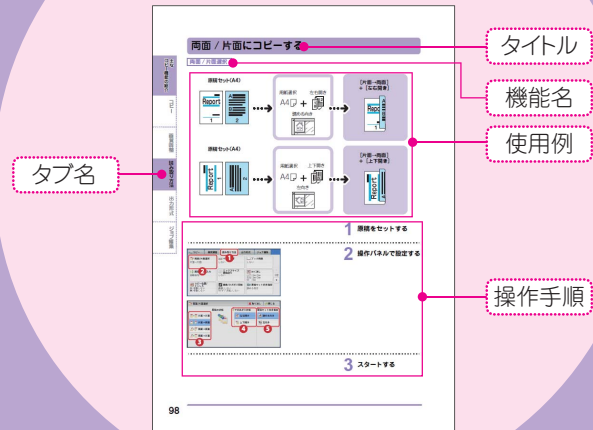

# 主な コピー機能の紹介



- コピー機能の一覧 ..... 88
- 拡大 / 縮小してコピーする (倍率選択) ..... 93
- 拡大 / 縮小してコピーする (用紙選択) ..... 95
- 原稿に合った画質でコピーする ..... 96
- 画質を自動調整する ..... 97
- 両面 / 片面にコピーする ..... 98
- 見開き原稿を分割してコピーする ..... 99
- 見開き原稿を分割して両面コピーする ..... 100
- 異なるサイズが混在する原稿を一度に読み取る ..... 101
- 本をコピーするときに見える影を消す ..... 102
- 冊子になるようにコピーする ..... 103
- 表紙を付ける ..... 105
- 複数枚の原稿を1枚にまとめる ..... 106
- スタンプ / 日付 / ページ番号を付ける ..... 107
- 用紙を二つ折り / 三つ折りにして排出する ... 108
- 仕分け / ホチキス / パンチ / Z 折りをする ... 109
- できあがりを確認してコピーする ..... 110
- 原稿送り装置にセットできない枚数の原稿をまとめてコピーする ..... 111



## コピー機能

# コピー機能の一覧

コピー機能の参照先と紹介をしています。

主な  
コピー機能の紹介

コピー

画質調整

読み取り方法

出力形式

ジョブ編集

### 倍率選択 ..... 93 ページ

拡大や縮小コピーができます。

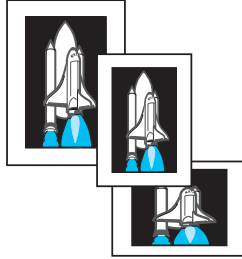

### コピー濃度/シャープネス/彩度... 『ユーザーズガイド』

コピー濃度を調整したり、画像をシャープにしたり、彩度を調整したりできます。

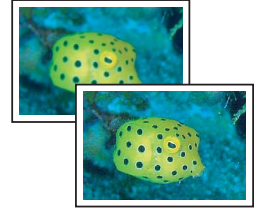

### 用紙選択 ..... 95 ページ

コピーする用紙を目的に合わせて選択できます。

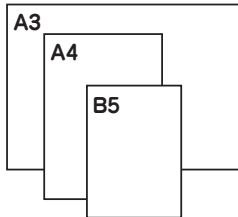

### 地色除去 / コントラスト ... 『ユーザーズガイド』

新聞や地色原稿などの原稿の下地（背景）の色を消したり、コントラストを調整できます。

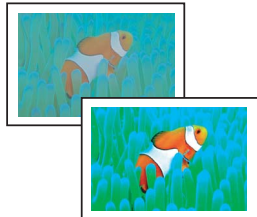

### カラーモード ..... 『ユーザーズガイド』

コピーするときの色を選択できます。



### おまかせ画質調整 ..... 97 ページ

[地色除去 / コントラスト], [コピー濃度/シャープネス/彩度], [色合い], [カラーバランス]を自動的に調整できます。



### 原稿の画質 ..... 96 ページ

原稿に合った画質で、コピーできます。



### カラーバランス ..... 『ユーザーズガイド』

イエロー、マゼンタ、シアン、ブラックの4色を、低濃度 / 中濃度 / 高濃度ごとに7段階で強弱を調整できます。

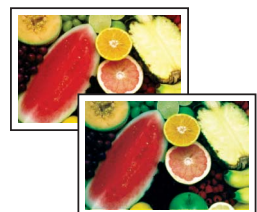



**色合い** ..... 『ユーザーズガイド』

カラー原稿の色合いを調整し、原稿全体の色合いを微妙に変化させることができます。

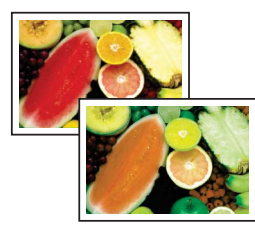

**ブック両面** .....100 ページ

本（見開き原稿）の左右ページを分割して、1枚の用紙に両面コピーできます。綴じたときに、本と同じ状態になります。

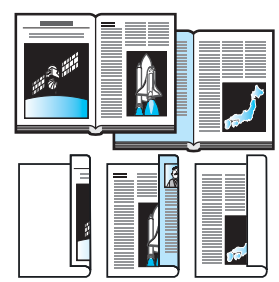

**光沢** ..... 『ユーザーズガイド』

コピーする速度を低速にし、光沢を強くしてコピーできます。  
[カラーモード] で [フルカラー] を選択したときだけ、適用されます。



**原稿サイズ入力** ..... 『ユーザーズガイド』

原稿の読み取りサイズを指定してコピーできます。

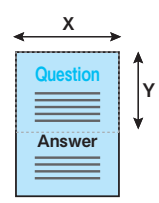

**両面 / 片面選択** ..... 98 ページ

両面または片面にコピーできます。

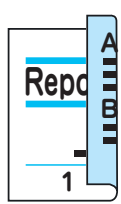

**ミックスサイズ原稿送り** .....101 ページ

異なるサイズが混在する原稿を一度に読み取り、それぞれの原稿サイズでコピーできます。また、1つの用紙サイズにそろえてコピーもできます。



**ページ連写** ..... 99 ページ

本（見開き原稿）の左右ページを分割して、別々の用紙にコピーできます。

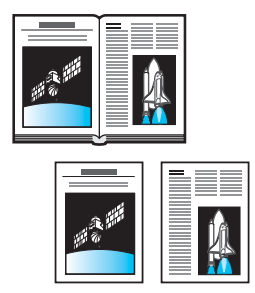

**わく消し** .....102 ページ

原稿カバーを開いたままコピーしたり、本をコピーしたりするときに見える影を消してコピーできます。

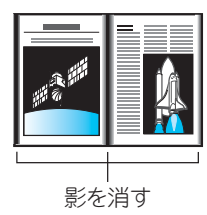

**コピー位置 / とじしろ** ..... 『ユーザーズガイド』

原稿イメージを上下左右や中央に移動してコピーできます。  
また、上下左右に余白(とじしろ)を付けることもできます。

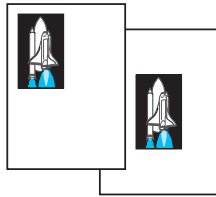

**製本** .....103 ページ

複数枚の原稿を、冊子になるようにページの順番を割り当ててコピーできます。



オプション

**鏡像 / ネガポジ反転** ..... 『ユーザーズガイド』

原稿イメージの左右を反転したり、カラーモードでネガポジを反転させてコピーできます。

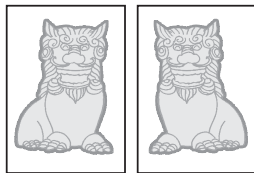

**表紙付け** .....105 ページ

表紙を付けてコピーできます。

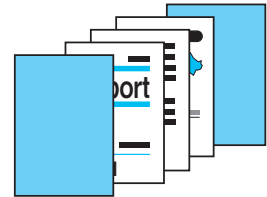

**原稿セット向き指定** ..... 『ユーザーズガイド』

原稿のセット向きを指定できます。

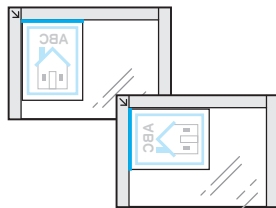

**まとめて1枚 (Nアップ)** .....106 ページ

2枚、4枚、8枚の原稿を1枚にまとめてコピーできます。

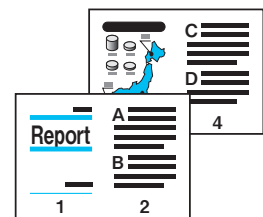

**自動画像回転** ..... 『ユーザーズガイド』

セットした原稿と、用紙トレイにセットされている用紙の向きが異なるときに、自動的に原稿のイメージ回転させてコピーできます。

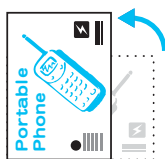

**ポスター** ..... 『ユーザーズガイド』

原稿を何枚かの用紙に分割して拡大コピーができます。  
ポスターの作成に便利です。

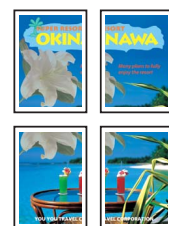

画像繰り返し.....『ユーザーズガイド』

1枚の用紙に、原稿イメージを指定した個数分だけ、繰り返してコピーできます。  
ラベルやシールの作成に便利です。



インデックス紙コピー....『ユーザーズガイド』

インデックス用紙のタブにコピーできます。



アノテーション ..... 107 ページ

「禁複写」や「回覧」などのスタンプや、ページ番号、日付などを付けてコピーできます。

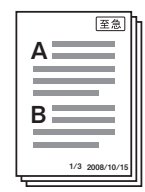

排出面指定 .....『ユーザーズガイド』

コピーした用紙の排出面を指定できます。

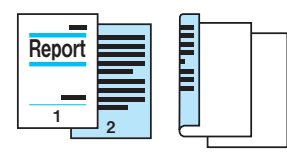

複製管理.....『ユーザーズガイド』

機密文書などの複写を抑止するため、隠し文字や管理番号を付けてコピーできます。

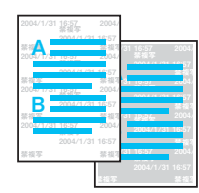

オプション

紙折り指定 .....108 ページ

用紙を二つ折りにしたり、三つ折り（中とじフィニッシャーD2 Pのみ）にしたりして排出できます。

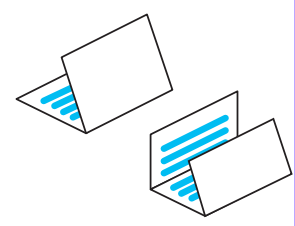

オプション

ペーパーセキュリティー ....『ユーザーズガイド』

文書に複製抑制の情報を埋め込み、原稿のセキュリティー管理ができます。

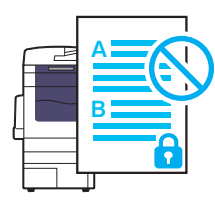

オプション

ダブルコピー .....『ユーザーズガイド』

指定した枚数（2枚、4枚、8枚）に合わせて用紙を均等分割し、1枚の原稿を繰り返してコピーできます。



**OHP 合紙** ..... [ユーザーズガイド]

OHP フィルムの中に白紙を入れてコピーできます。

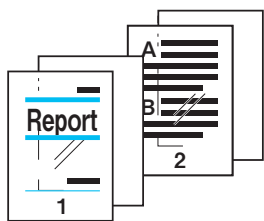

**サンプルコピー** .....110 ページ

1部だけコピーして、コピーの仕上がり状態を確認できます。複数部をコピーするときに便利です。



**仕分け / ホチキス /パンチ /Z 折り... 109 ページ**

1部ごとまたはページごとにまとめて排出できます。また、ホチキスでとめたり、パンチ穴をあけたりできます。

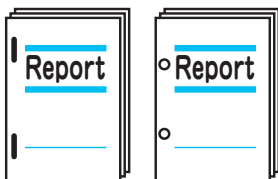

オプション

**大量原稿**.....111 ページ

原稿送り装置に一度にセットできない原稿をまとめてコピーできます。



**ID カードコピー** ..... [ユーザーズガイド]

ID カードのおもてとうらを、1枚にまとめてコピーできます。

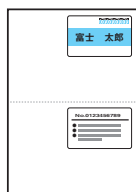

**抽出 / 削除** ..... [ユーザーズガイド]

指定した領域を抽出したり削除したりして、コピーできます。

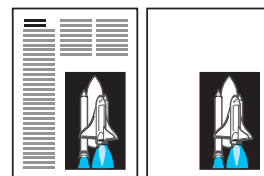

**ビルドジョブ**..... [ユーザーズガイド]

複数の原稿をそれぞれ設定を変えて、まとめてコピーできます。



**ジョブメモリー** ..... [ユーザーズガイド]

ビルドジョブ用のジョブメモリーを、呼び出せます。ビルドジョブ実行中の2束め以降の原稿に有効です。

# 拡大 / 縮小してコピーする (倍率選択)

## 倍率選択



## 1 原稿をセットする

## 2 操作パネルで設定する

● [自動%] を選択するときは、[用紙選択] で用紙サイズを選択してください。選択した用紙サイズに合わせて、自動的に倍率が計算されます。

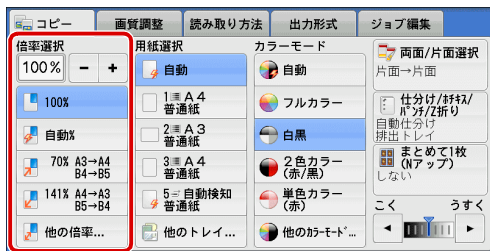

## ● 倍率を選択または入力する場合 (定形変倍 / ズーム)

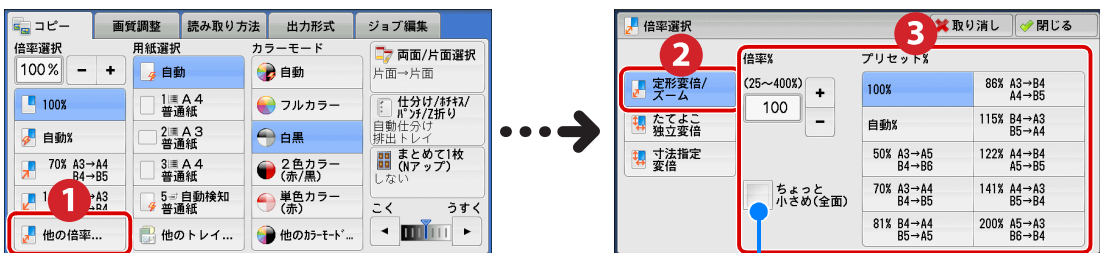

[ちょっと小さめ(全面)] にチェックを付けると、画像が欠けないように、選択した倍率よりもわずかに縮小してコピーします。

倍率を入力するときの早見表については

➔ 94 ページ

● たてよこの倍率を入力する場合（たてよこ独立変倍）



● たてよこの長さを入力する場合（寸法指定変倍）

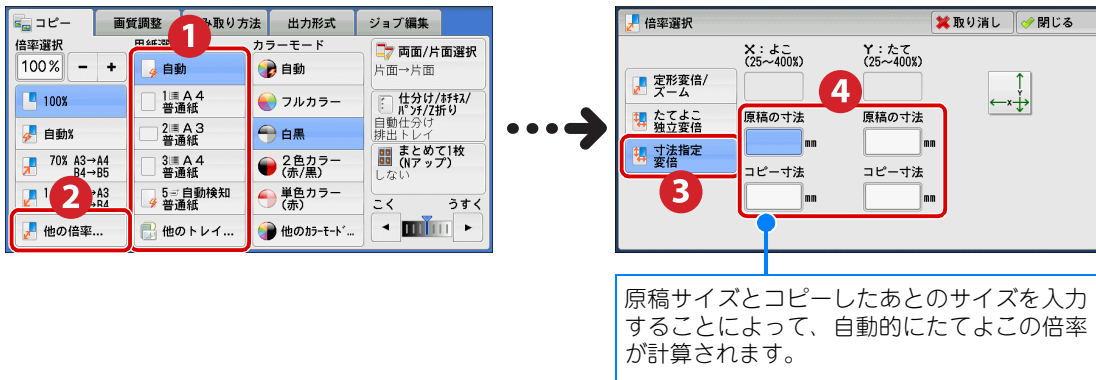

3 スタートする

ズーム設定早見表

コピー原稿	A6	B6	A5	B5	A4	B4	A3
A6	100%	122%	141%	173%	200%	245%	283%
B6	82%	100%	116%	142%	164%	200%	232%
A5	71%	86%	100%	122%	141%	174%	200%
B5	58%	70%	81%	100%	115%	141%	163%
A4	50%	61%	70%	86%	100%	122%	141%
B4	41%	50%	58%	70%	81%	100%	115%
A3	35%	43%	50%	61%	70%	86%	100%

# 拡大 / 縮小してコピーする（用紙選択）

## 用紙選択

原稿

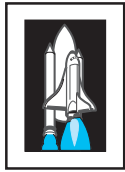

用紙のサイズやセットされている用紙の向きによっては、セットする原稿の向きが同じになるようにしてください。

読める向き

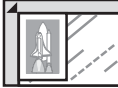

左向き

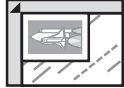

【用紙選択】

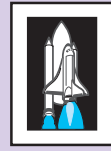

B5

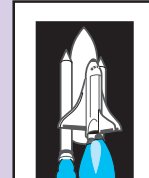

B4

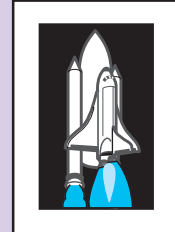

A3

## 1 原稿をセットする

## 2 操作パネルで設定する

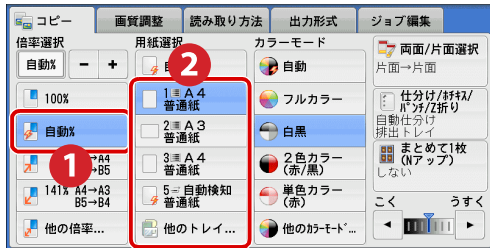

- 選択した用紙に合わせて拡大/縮小する場合は、[倍率選択] で [自動%] を選択しておきます。
- [他のトレイ ...] を選択すると、[コピー] 画面に表示されていない用紙トレイを選択できます。

## ● 用紙トレイ 5（手差し）の用紙を選択する場合

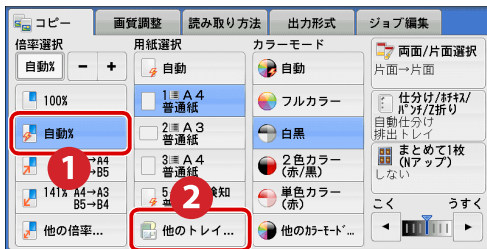

トレイ	用紙残量	用紙サイズ	用紙種類	用紙の色	サイズ検知方法
1	100%	A 4	普通紙	白	自動サイズ検知
2	100%	A 3	普通紙	白	自動サイズ検知
3	100%	A 4	普通紙	白	自動サイズ検知
4	100%	A 4	普通紙	白	自動サイズ検知
5	手差し	自動サイズ	-	-	-
6	100%	A 4	普通紙	白	自動サイズ検知

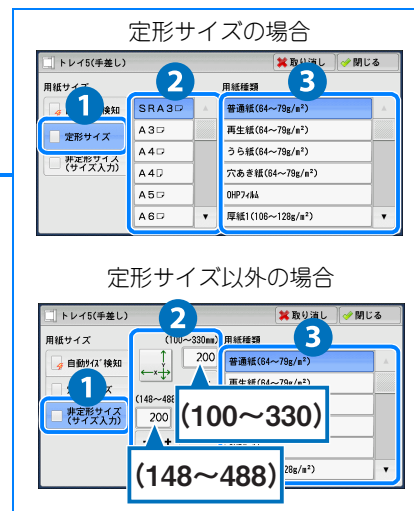

## 3 スタートする

# 原稿に合った画質でコピーする

## 原稿の画質

[印刷写真]



[印画紙写真]



[カラーコピー原稿]



[地図]



[鉛筆文字]



[うす紙原稿]

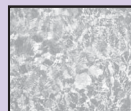

## 1 原稿をセットする

## 2 操作パネルで設定する

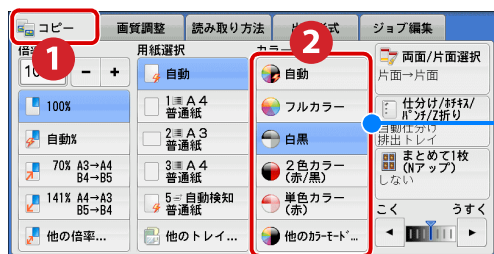

[コピー] 画面で、色を指定します。

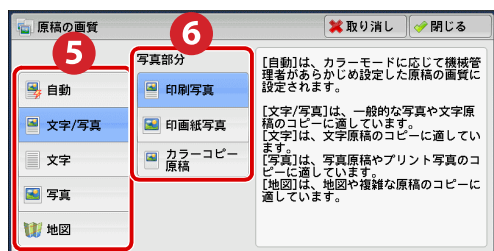
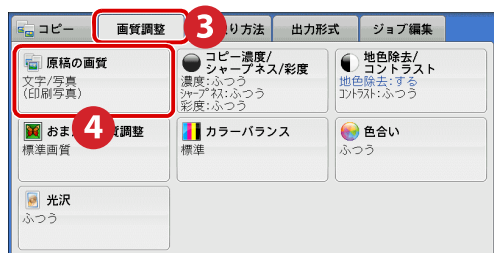

●工場出荷時は、「うす紙原稿」は表示されません。機械管理者にお問い合わせください。

## 3 スタートする

- 色の再現性が悪いときは、自動階調補正を実行してください。
  - ➔『管理者ガイド』の「3 日常の管理」>「自動階調補正を行う」



# 画質を自動調整する

## おまかせ画質調整

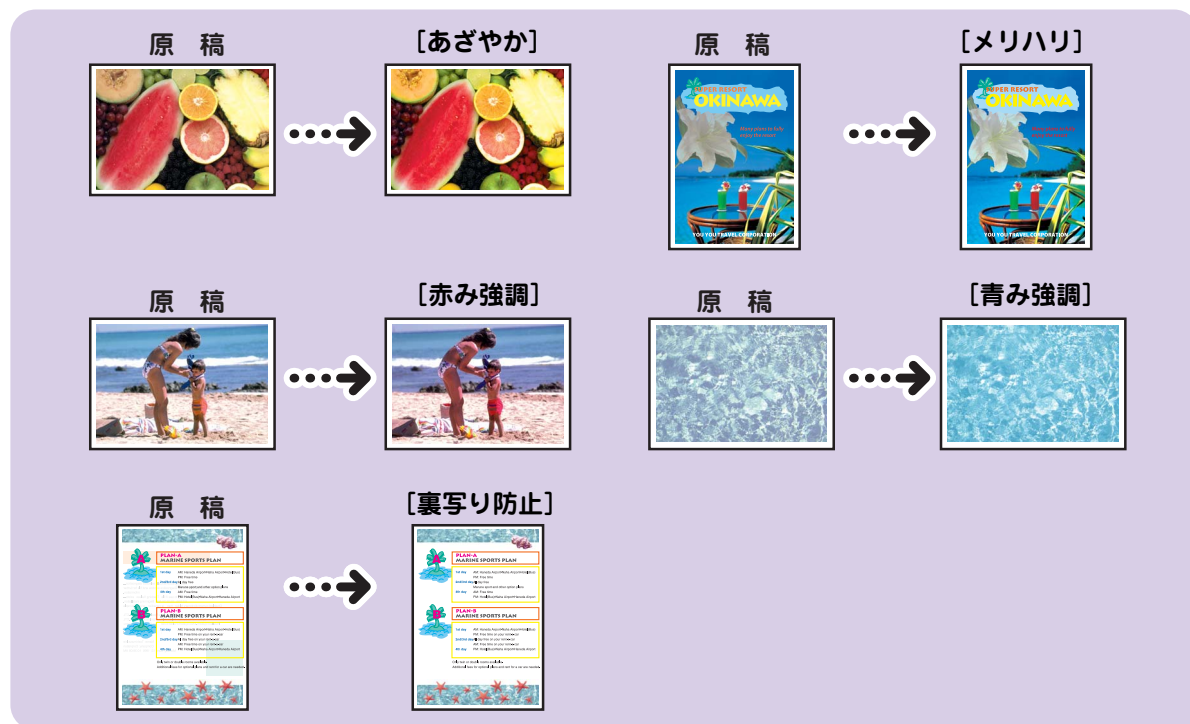

### 1 原稿をセットする

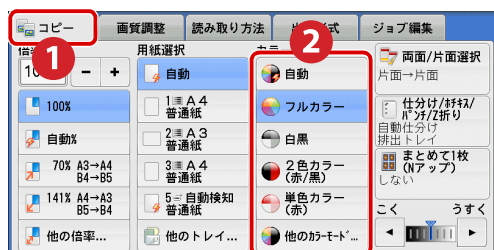

### 2 操作パネルで設定する

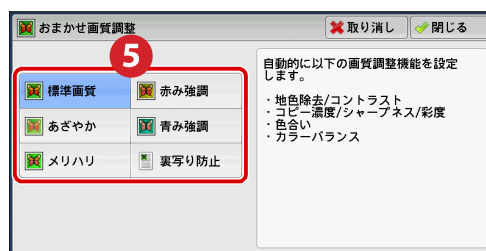
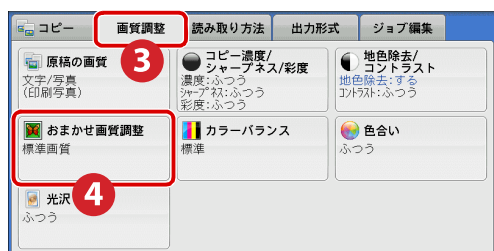

### 3 スタートする

- 色の再現性が悪いときは、自動階調補正を実行してください。
- ➔『管理者ガイド』の「3 日常の管理」>「自動階調補正を行う」

# 両面 / 片面にコピーする

## 両面 / 片面選択

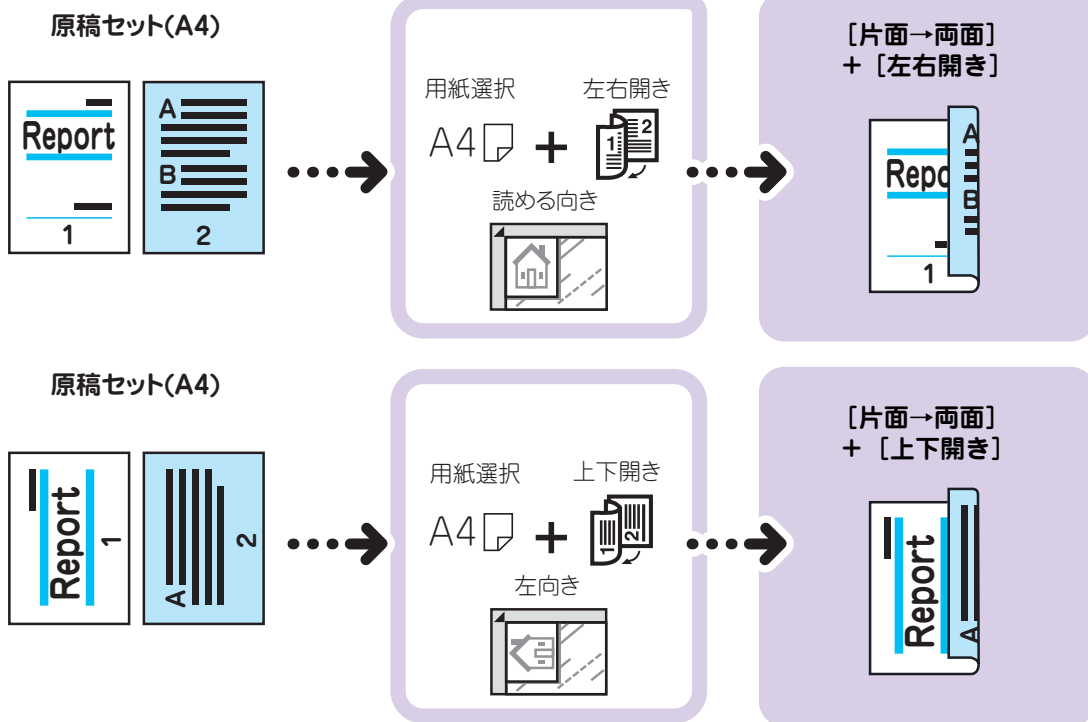

1 原稿をセットする

2 操作パネルで設定する

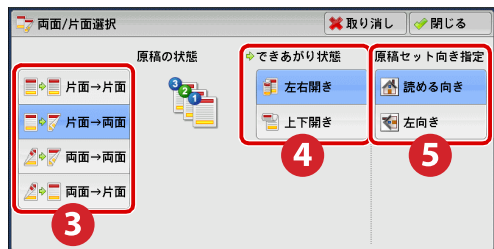
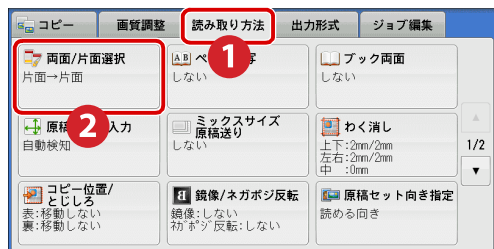

3 スタートする

# 見開き原稿を分割してコピーする

## ページ連写

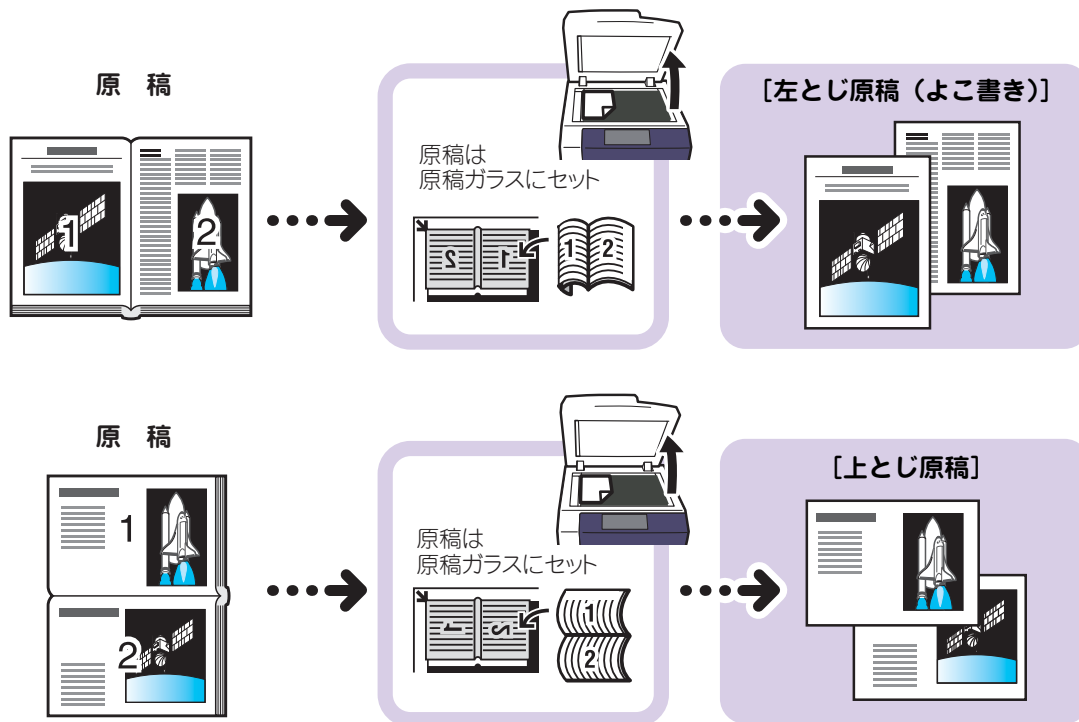

### 1 原稿をセットする

### 2 操作パネルで設定する

●定形サイズ以外の原稿は、正確に2分割されません。

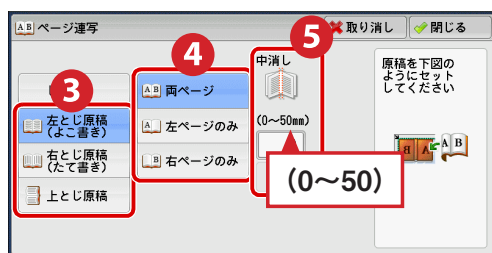
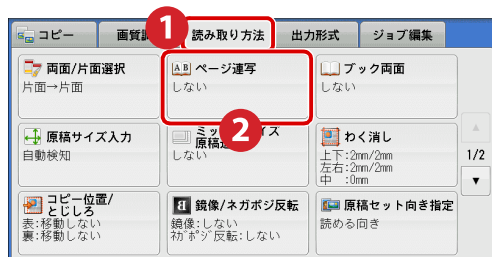

### 3 スタートする

主な  
コピー機能の紹介

コピー

画質調整

読み取り方法

出力形式

ジョブ編集

# 見開き原稿を分割して両面コピーする

主な  
コピー機能の紹介

コピー

画質調整

読み取り方法

出力形式

ジョブ編集

## ブック両面

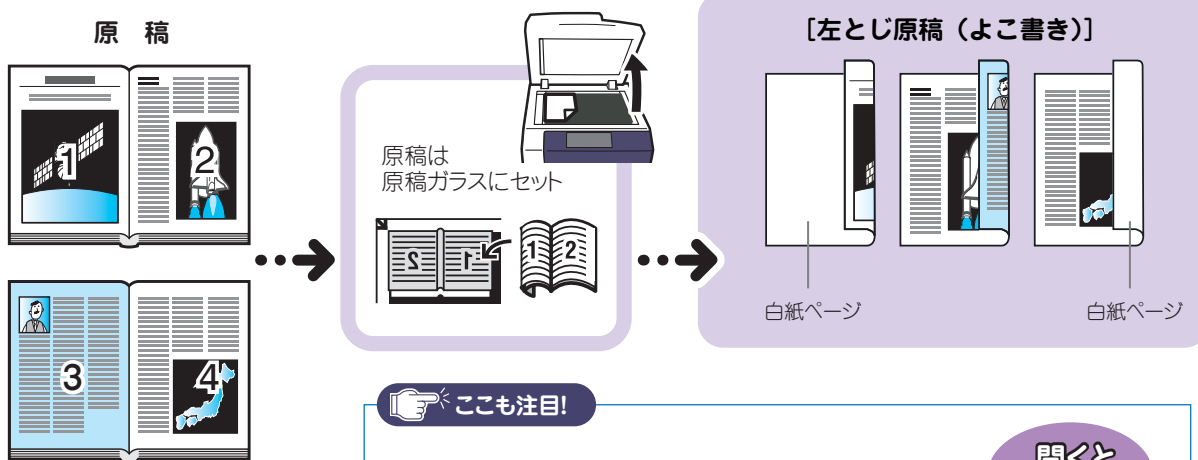

### ここも注目!

[ブック両面] + さらに、ホチキス機能を組み合わせてみると...

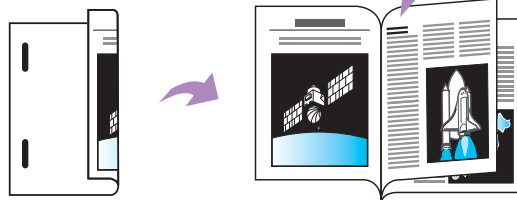

## 1 原稿をセットする

## 2 操作パネルで設定する

● 定形サイズ以外の原稿は、正確に2分割されません。

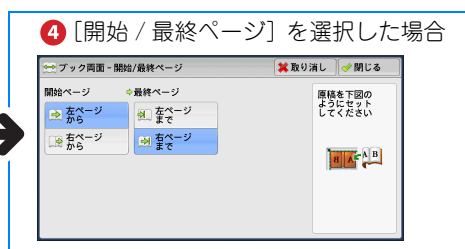
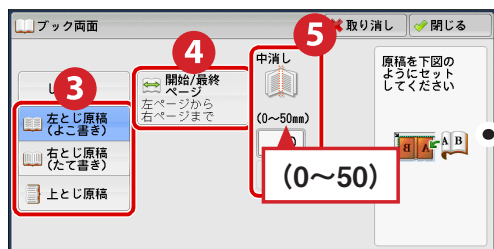
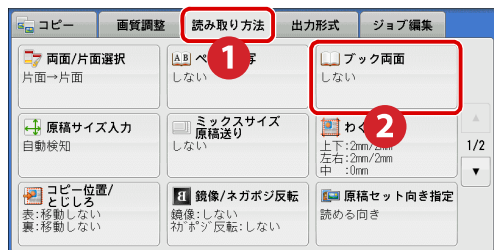

## 3 スタートする

# 異なるサイズが混在する原稿を一度に読み取る

## ミックスサイズ原稿送り

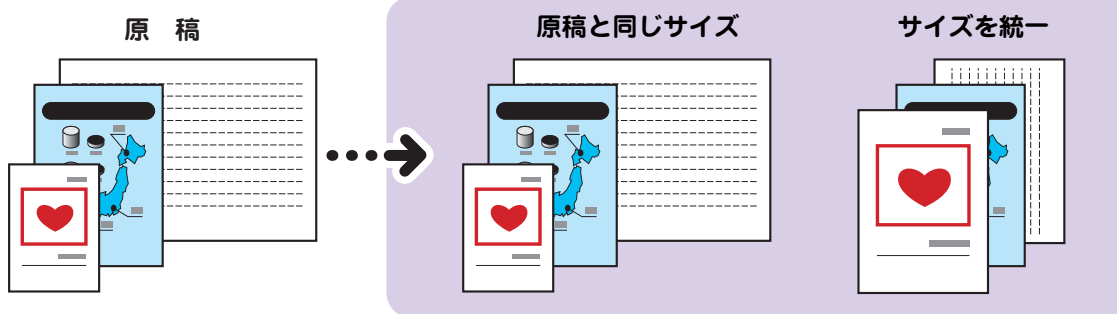

## 1 原稿をセットする

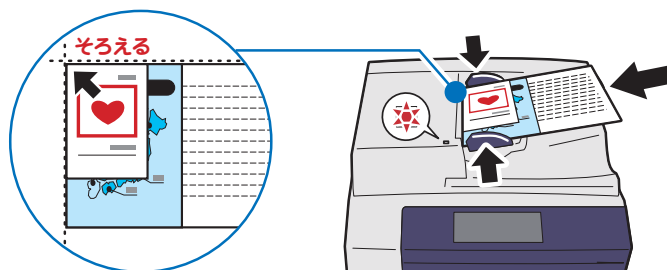

- A5 の原稿は、必ずたて置きにセットしてください。
- B5 の原稿を、A4 たて置きまたは A3 の原稿と一緒にセットする場合、B5 の原稿はたて置きにしてください。
- 正しく原稿サイズを検知させるため、原稿の左上の角をそろえてセットしてください。
- 推奨する組み合わせは、A4 たてと A3 よこ、B5 たてと B4 よこです。推奨以外の組み合わせでは、原稿が斜めに引き込まれるなどして正しく読み取れないことがあります。

### ● 原稿と同じサイズでコピーする場合

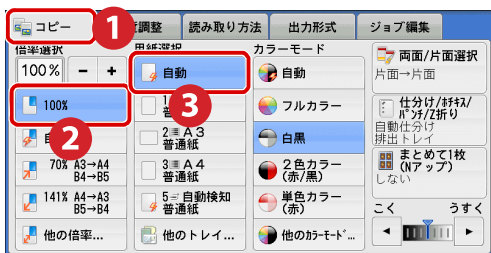

### ● サイズを統一してコピーする場合

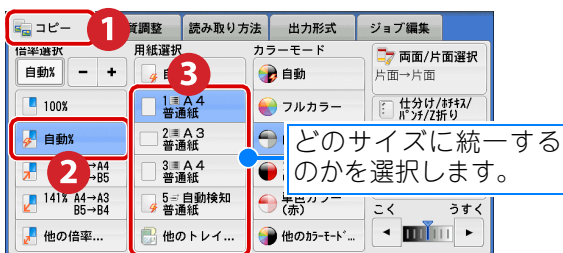

## 2 操作パネルで設定する

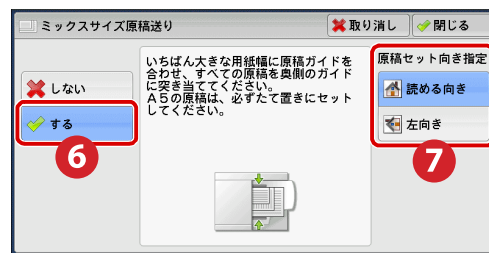
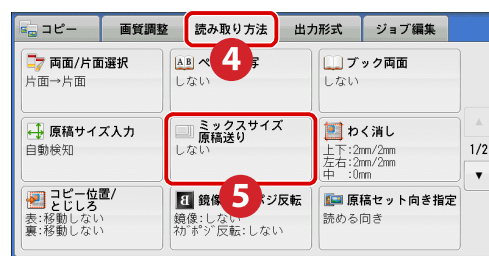

## 3 スタートする

# 本をコピーするときに見える影を消す

## わく消し

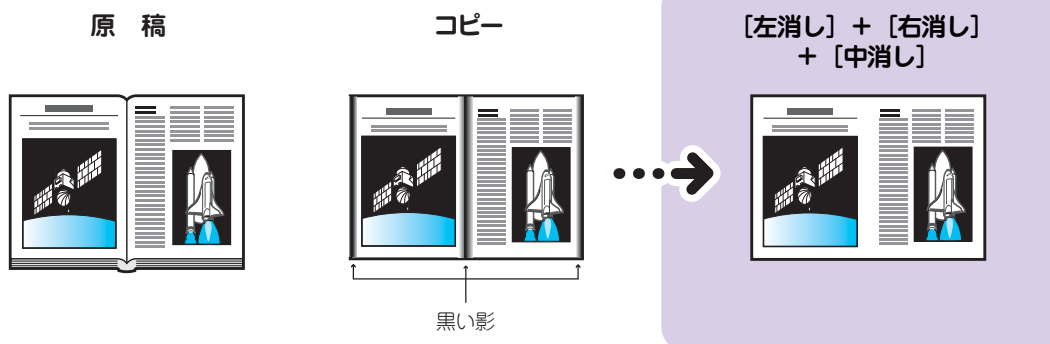

### 1 原稿をセットする

### 2 操作パネルで設定する

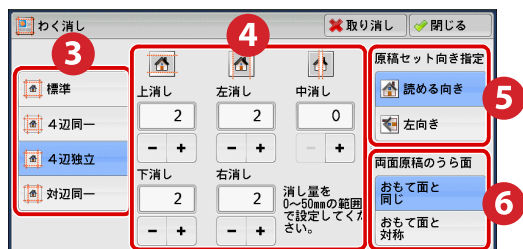
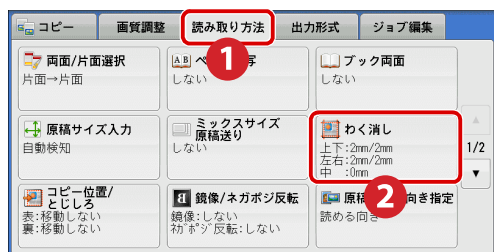

わく消しの幅を「0mm」に設定しても、全面コピーできません。  
 実際にコピーできる領域については  
 →『管理者ガイド』の「16 付録」  
 >「プリント可能領域」

- [標準]、[4辺同一]、[対辺同一] を設定して両面コピーをする場合、おもて面とうら面に同じわく消し量が設定されます。
- [4辺独立] を設定して両面コピーをする場合、[両面原稿のうら面] で、原稿のうら面に対する動作を選択できます。
- 倍率選択を設定している場合は、倍率に比例して、わく消し量も拡大 / 縮小されます。
- 製本機能のとじしろ量を設定している場合でも、わく消し量は影響を受けません。

### 3 スタートする



# 冊子になるようにコピーする

オプション

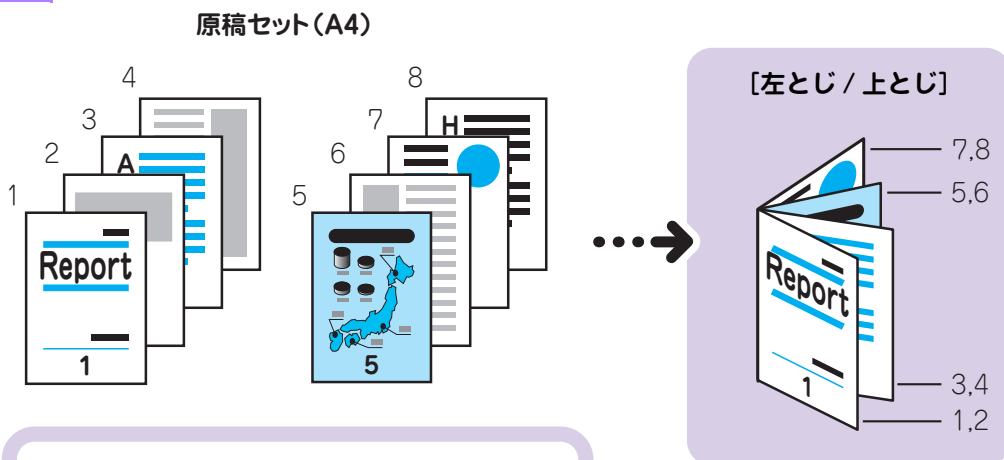
製本



読める向き

左とじ / 上とじ +  + 用紙選択 A3 

用紙トレイは、よこ置きを選択

## 表紙付けの例

表紙 [コピーしない]

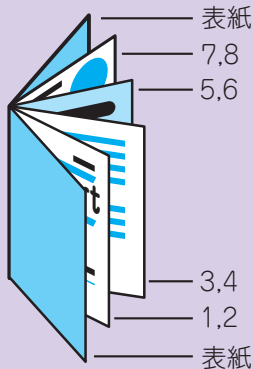

表紙 [両面にコピー]

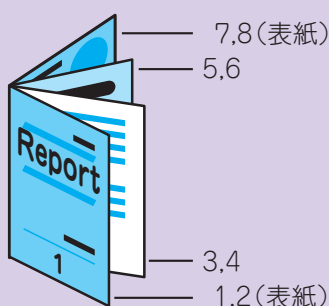

表紙 [外側にコピー]

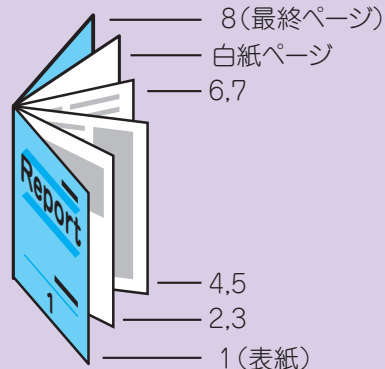

ここでは、A4 サイズの原稿を A3 サイズの用紙で製本する例で説明します。

## 1 原稿をセットする

## 2 操作パネルで設定する

主な  
コピー機能の紹介

コピー

画質調整

読み取り方法

出力形式

ジョブ編集

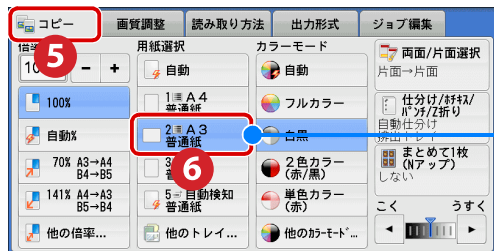

[コピー] 画面で、用紙を指定します。  
(原稿が A4 で、A3 用紙で製本するときの例)

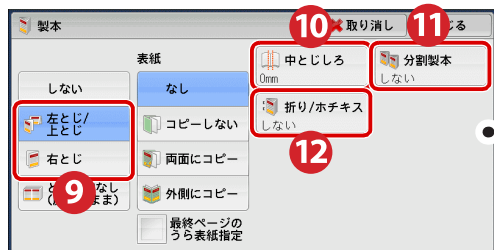
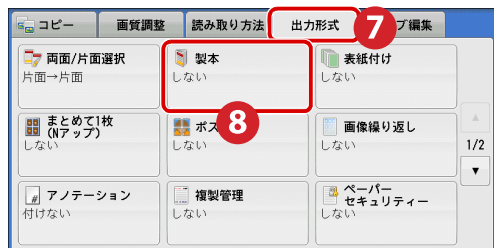

10 [中とじしろ] を選択した場合

11 [分割製本] を選択した場合

12 [折り / ホチキス] を選択した場合

● 表紙を付ける場合

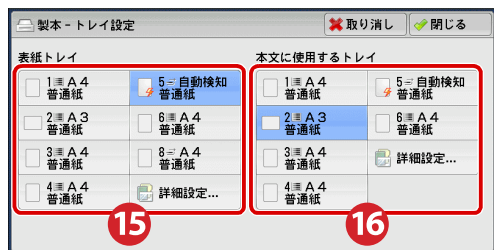
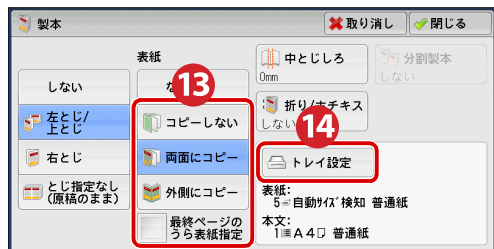

3 スタートする



# 表紙を付ける

## 表紙付け



表紙へのコピー：しない

### 1 原稿をセットする

### 2 操作パネルで設定する

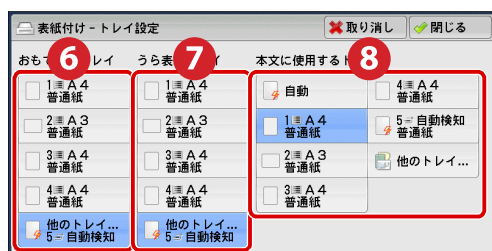
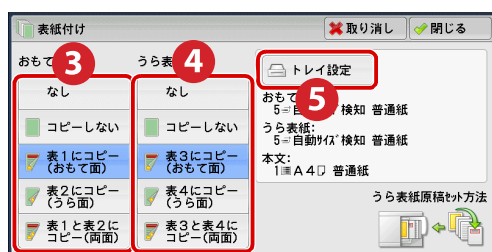
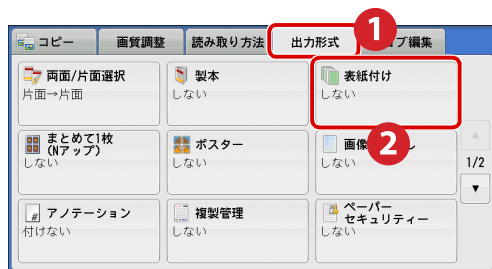

### 3 スタートする

# 複数枚の原稿を1枚にまとめる

まとめて1枚(Nアップ)



## 1 原稿をセットする

## 2 操作パネルで設定する

- 原稿によっては画像が欠けることがあります。
- わく消しの機能を組み合わせた場合、それぞれの原稿に対して、わく消しの機能が実行されます。
- コピー位置の機能を組み合わせた場合、原稿を1枚にまとめたあとのページ全体に対して、コピー位置の機能が実行されます。

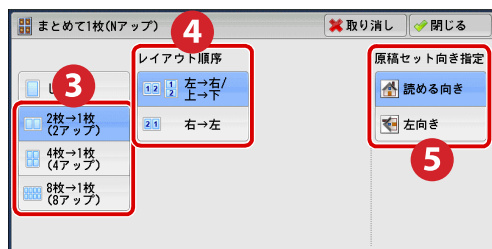
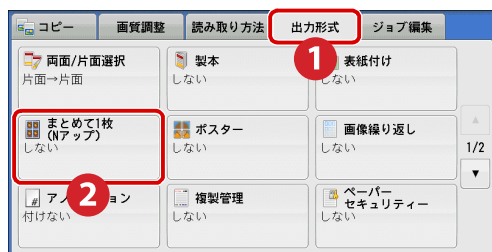

## 3 スタートする

# スタンプ / 日付 / ページ番号を付ける

## アノテーション

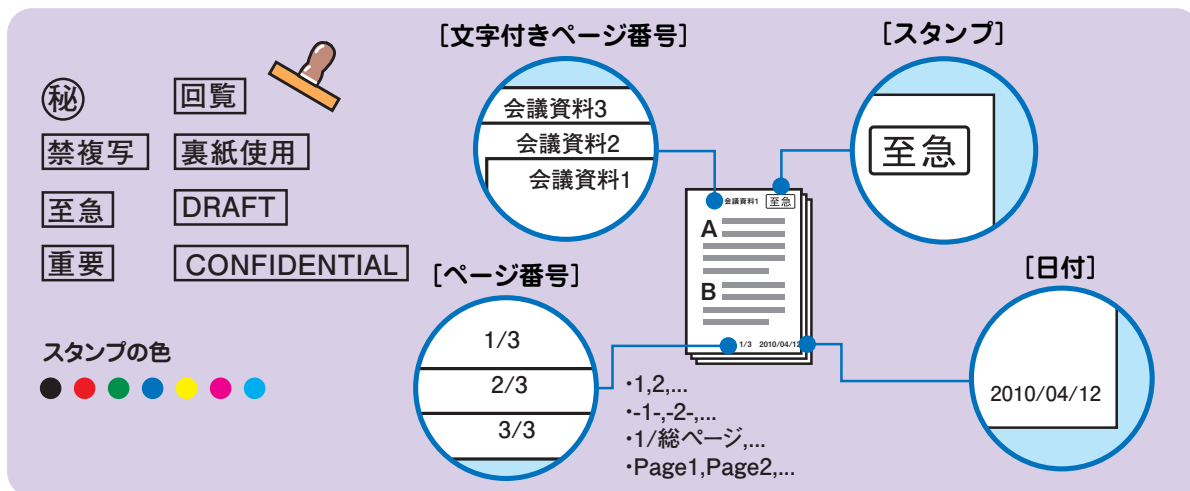

## 1 原稿をセットする

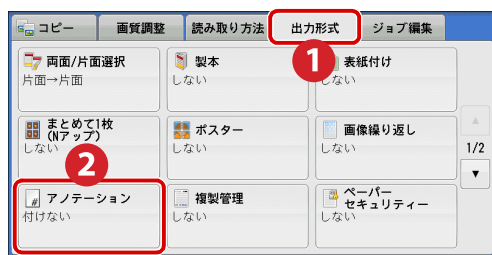

## 2 操作パネルで設定する

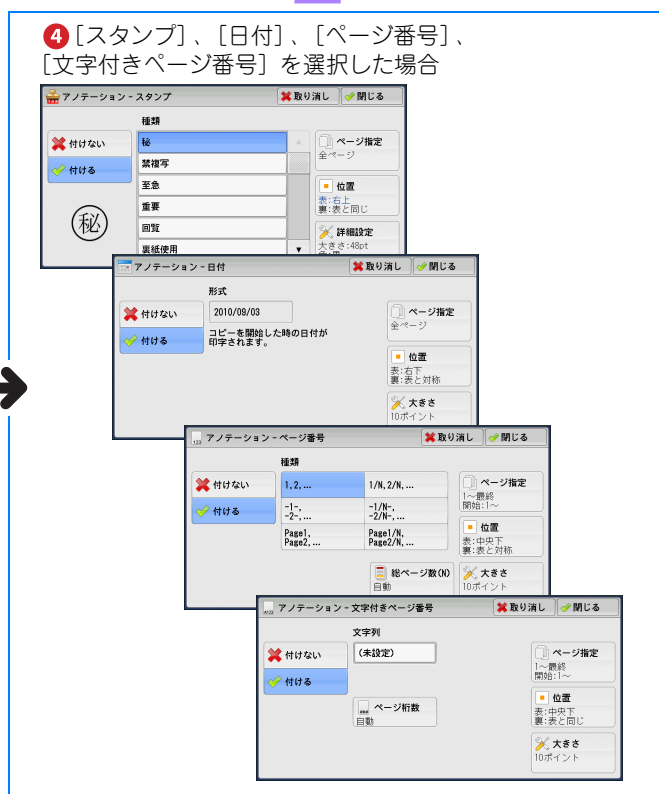
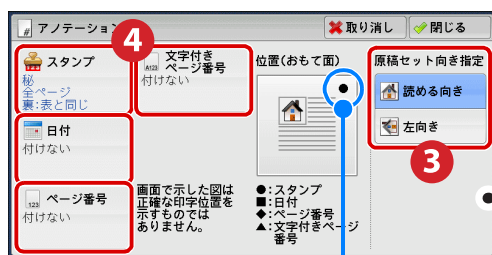

だいたいの位置を確認  
できます。

[文字付きページ番号]、[日付]、[ページ番号]  
を付ける場合、選択できる[スタンプ]の色は、  
[黒] だけになります。

## 3 スタートする

# 用紙を二つ折り / 三つ折りにして排出する

オプション

## 紙折り指定

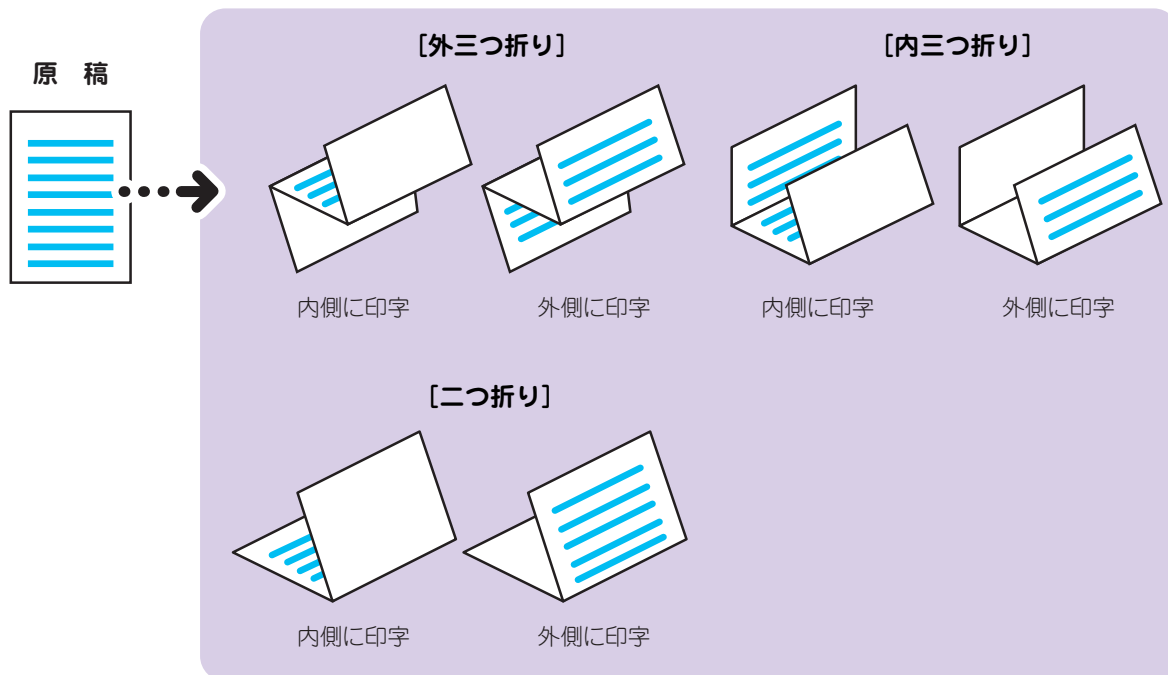

1 原稿をセットする

2 操作パネルで設定する

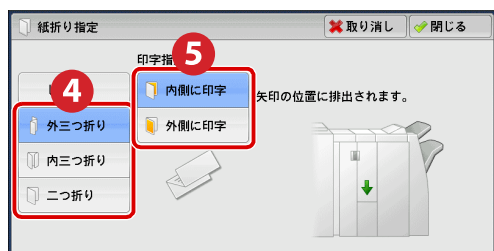
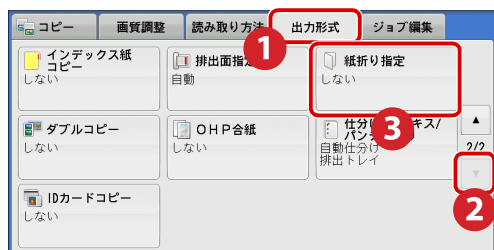

3 スタートする

# 仕分け / ホチキス / パンチ / Z 折りをする

オプション

## 仕分け/ホチキス/パンチ/Z折り

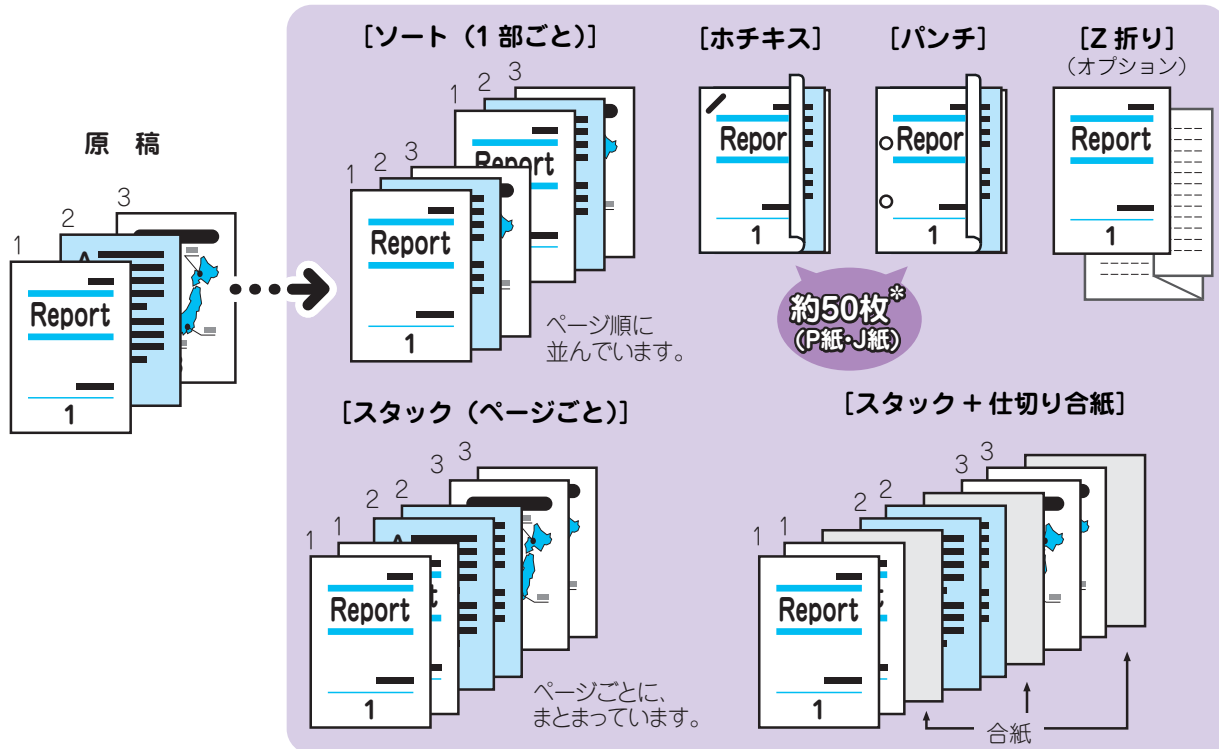

\*中とじフィニッシャーD2 P装着時は、ホチキスのみ100枚

## 1 原稿をセットする

## 2 操作パネルで設定する

●製本、表紙付け、OHP 合紙の [白紙 / 色紙挿入 + 配布用コピー] または [合紙挿入なし + 配布用コピー]、ブック両面、ビルドジョブ、サンプルコピー、大量原稿の機能を選択している場合、[スタック (ページごと)] は、選択できません。

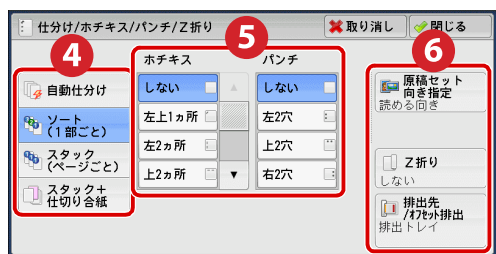
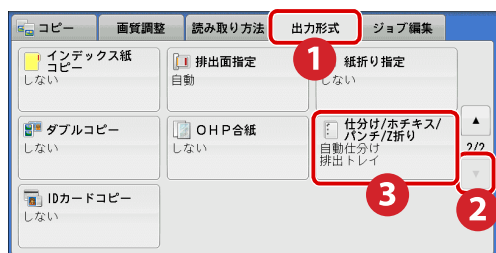

用紙サイズとホチキス / パンチ位置

➡ [ユーザーズガイド] の「3 コピー」> 「出力形式」> 「仕分け / ホチキス / パンチ / Z 折り (仕分け / ホチキス / パンチ / Z 折りを指定して排出する)」

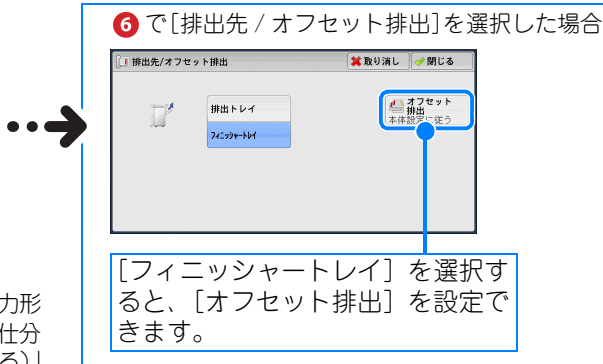

## 3 スタートする

主な  
コピー機能の紹介

コピー

画質調整

読み取り方法

出力形式

ジョブ編集

# できあがりを確認してコピーする

## サンプルコピー

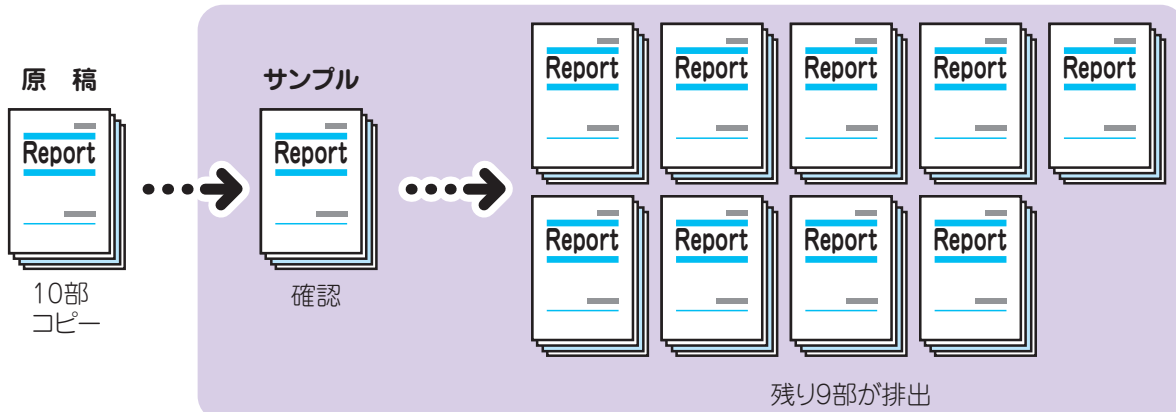

1 原稿をセットする

2 部数を入力する

3 操作パネルで設定する

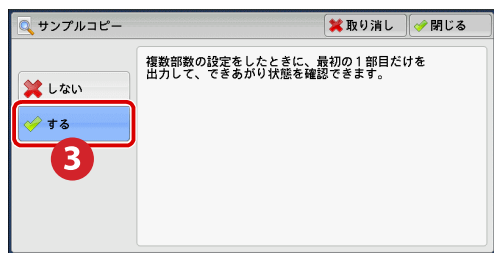
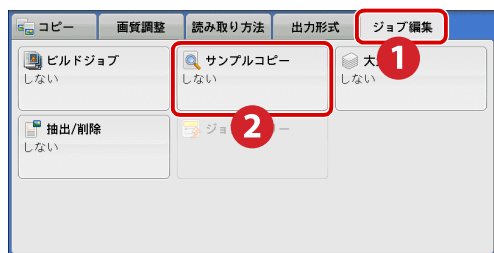

4 スタートする

5 サンプルを確認する

6 残りのコピーを開始する

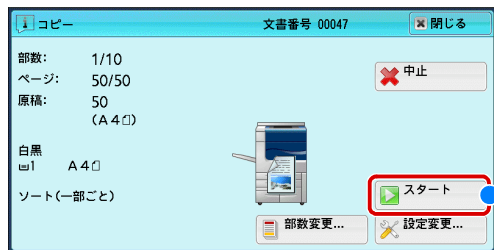

サンプルを確認して問題がなければ、[スタート]を押します。

# 原稿送り装置にセットできない枚数の原稿をまとめてコピーする

## 大量原稿

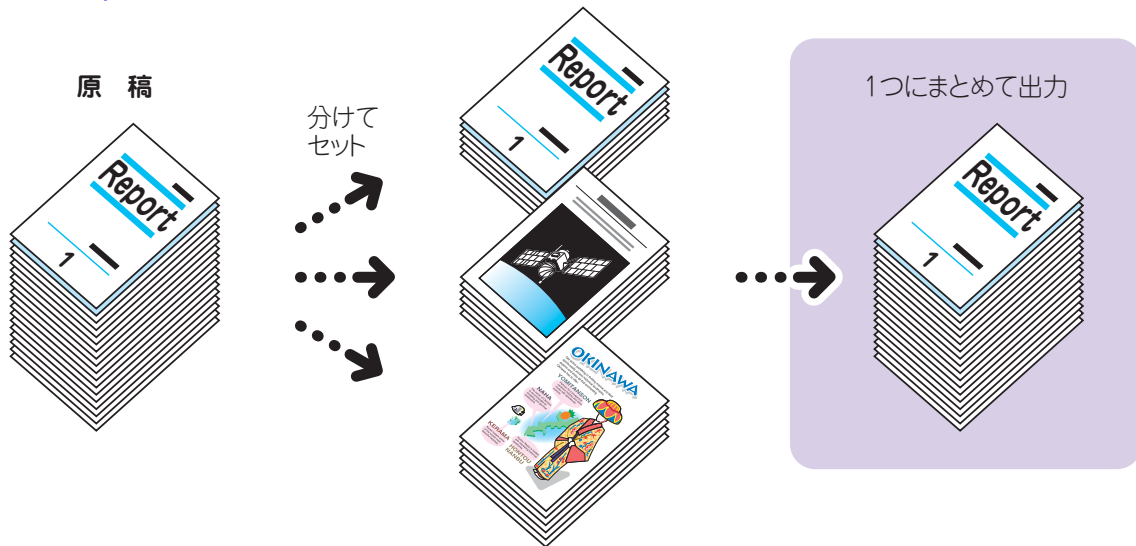

1 原稿をセットする

2 操作パネルで設定する

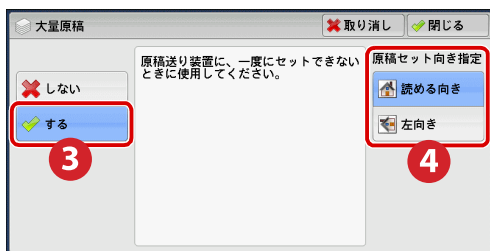
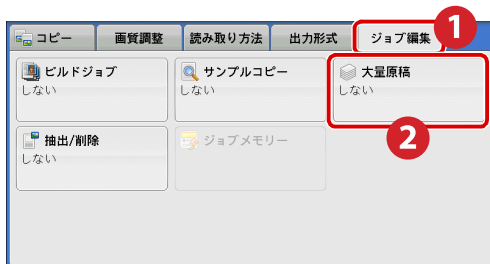

3 スタートする

4 次の原稿をセットして、スタートする



最後の原稿の読み込みが終了したら、[次の原稿なし] を押します。

次の原稿をセットして、[スタート] を押します。





**ここも注目!**

ここでは、次のようなレイアウトで説明しています。

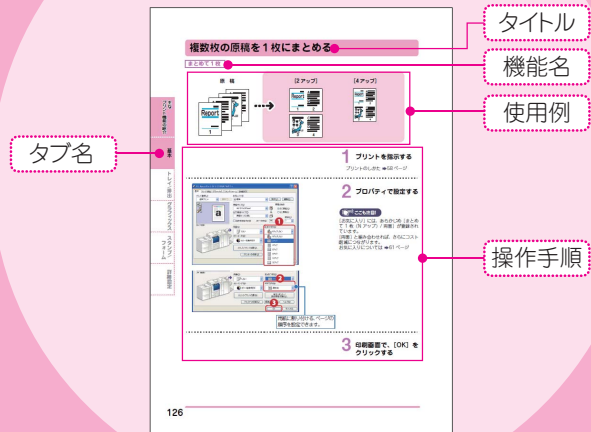

# 主な プリント機能の紹介

- プリント機能の一覧..... 114
- プライベートプリントをする ..... 119
- セキュリティプリントをする..... 122
- 異なるサイズが混在する原稿を  
プリントする ..... 124
- 両面にプリントする..... 125
- 複数枚の原稿を1枚にまとめる ..... 126
- 冊子になるようにプリントする..... 127
- ポスターを作る ..... 128
- 手差しトレイ（用紙トレイ5）で  
プリントする用紙の種類を指定する ..... 129
- 仕分けをしながら、ジョブや部単位の  
区切りがわかるように、交互にずらす ..... 130
- ホチキスでとめる ..... 131
- 赤文字を検出し、網かけや  
アンダーラインをつけてプリントする ..... 132
- スタンプを付ける ..... 133



使用しているコンピューターの画面イメージは、2010年10月現在のものです。

各種ドライバーやユーティリティソフトウェアのバージョンアップによって、本書に記載している内容が、お客様がお使いのものとは異なる場合があります。



## プリント機能

# プリント機能の一覧

プリント機能の参照先と紹介をしています。

主な  
プリント機能の紹介

基本

トレイ/排出

グラフィックス

スタンプ  
フォーム

詳細設定

### プリント種類.....ヘルプ\*

通常プリント、セキュリティ、サンプル、時刻指定、ボックス保存、およびフォーム登録ができます。

セキュリティプリント  
▶122 ページ  
プライベートプリント  
▶119 ページ

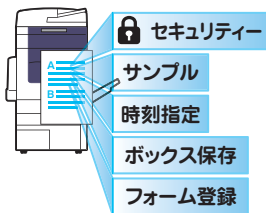

### 原稿の向き ..... ヘルプ\*

原稿の向きを指定できます。



### お気に入り.....ヘルプ\*

お気に入りに登録されている項目を選択できます。

よく使う設定を、お気に入りに登録できます。  
▶61 ページ

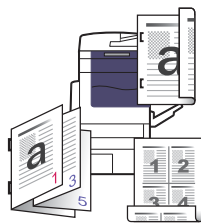

### 倍率を指定する ..... ヘルプ\*

25 ~ 400%の範囲で、任意の倍率を指定できます。

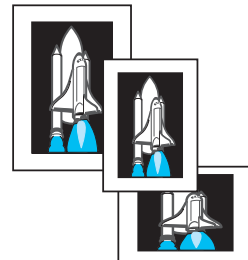

### 原稿サイズ.....ヘルプ\*

原稿のサイズを指定します。

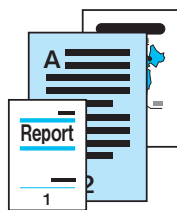

### 部数 ..... ヘルプ\*

プリントする部数を、1 ~ 9999の範囲で指定できます。



### 出力用紙サイズ ..... 124 ページ

プリントするときの用紙サイズを指定します。

異なるサイズが混在する原稿の場合、用紙サイズをそろえたプリントもできます。  
▶124 ページ

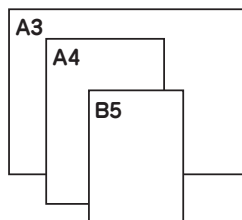

### 両面 ..... 125 ページ

両面にプリントできます。とじる辺に合わせて、[長辺とじ] または [短辺とじ] を選択します。



\* プリンタードライバーのヘルプを表示します。  
プリンタードライバーについては ➔58 ページ

**まとめて1枚 ..... 126 ページ**

2枚、4枚、8枚、9枚、16枚、32枚の原稿を1枚にまとめてプリントできます。  
機能を使用するときは、[印字方向] で用紙に割り付ける順序を指定します。

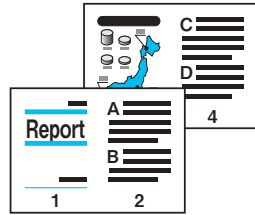

**用紙トレイ選択 ..... ヘルプ\***

プリントするとき使用する用紙トレイを指定できます。

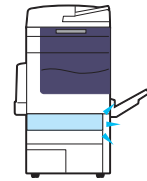

トレイ5(手差し)にセットした用紙の種類を指定できます。  
➔129 ページ

**カラーモード ..... ヘルプ\***

プリントするときの、カラーモードを指定できます。  
[白黒]を選択すると、カラー原稿を白黒でプリントできます。

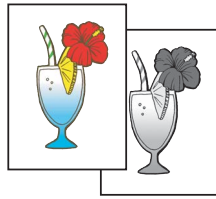

**手差し用紙種類 ..... 129 ページ**

用紙トレイ 5 (手差し) で使う用紙の種類を指定できます。

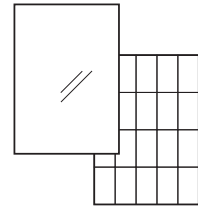

**とじしろ / プリント位置 ..... ヘルプ\***

とじしろを付けたり、原稿イメージを上下左右に移動したり、余白を付けたりできます。

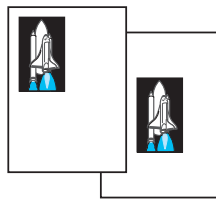

**手差し用紙の給紙方法 ..... ヘルプ\***

用紙トレイ 5 (手差し) にセットする、用紙の向きを指定できます。

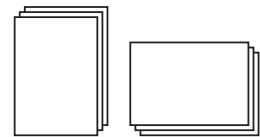

**製本 / ポスター / 混在原稿 / 回転 ..... ヘルプ\***

製本やポスターの設定をしたり、[まとめて1枚] をするとき、たてよこのページが混在する原稿の設定をしたり、原稿を 180 度回転させたりできます。



製本 ➔127 ページ  
ポスター ➔128 ページ

**OHP 合紙 ..... ヘルプ\***

OHP フィルムの中に、白紙を入れてプリントできます。

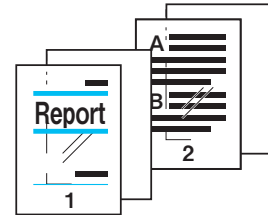

**プリンターの状態 ..... ヘルプ\***

CentreWare Internet Services を起動して、Web ブラウザーから機器の状態などを確認できます。

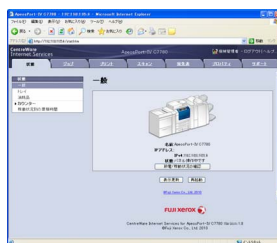

**表紙 / 合紙付け ..... ヘルプ\***

表紙を付けたり、合紙を入れたりしてプリントできます。

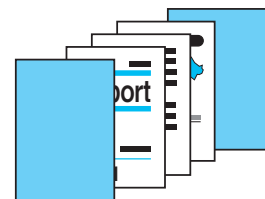

主な  
プリント機能の紹介

基本

トレイ/排出

グラフィックス

スタンプ/  
フォーム

詳細設定

**トレイの高度な設定 ..... ヘルプ\***

[用紙トレイ選択]が[自動]の場合に優先して使用する用紙トレイや、用紙トレイ5(手差し)の設定ができます。

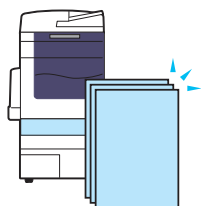

**パンチ ..... ヘルプ\***

パンチを指定できます。  
[ホチキス/パンチ位置]で、パンチ穴をあける位置を指定できます。



オプション

**排出方法 ..... ヘルプ\***

用紙の排出方法を指定できます。

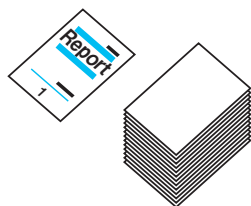

**紙折り / 中とじ ..... ヘルプ\***

用紙を二つ折り/三つ折りにしたり、中とじホチキスをしたりして排出できます。

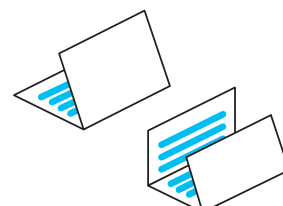

オプション

**ソートする [1部ごと] ..... 130 ページ**

複数ページのファイルを複数部プリントするときに、1部ごとにまとめて排出できます。  
チェックを外すと、ページごとにまとめて排出されます。



**ホチキス / パンチ位置 ..... 131 ページ**

ホチキス、およびパンチの位置を指定できます。

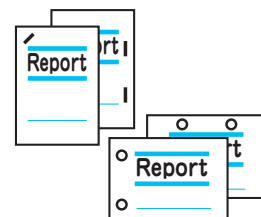

オプション

**オフセット排出 ..... 130 ページ**

1セット(部)またはジョブ単位で区切りがわかるように、用紙の位置をずらして排出できます。

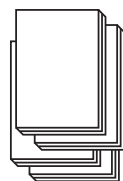

**サイズ混在原稿の出力設定 ..... ヘルプ\***

異なる2種類の原稿サイズ(A3とA4、B4とB5などの組み合わせ)が混在する原稿を、プリントする方法を設定できます。

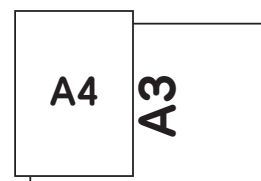

**ホチキス ..... 131 ページ**

ホチキスを指定できます。  
[ホチキス/パンチ位置]で、ホチキスをとめる位置を指定できます。



オプション

**Z折り ..... ヘルプ\***

用紙をZ折りにするかどうかを指定できます。  
Z折りができる用紙サイズは、B4、A3、11×17インチです。

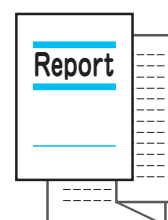

オプション

\* プリンタードライバーのヘルプを表します。  
プリンタードライバーについては ➔58 ページ

\* プリンタードライバーのヘルプを表示します。  
プリンタードライバーについては ➔58 ページ

### 自動モードのあいまい判定 .....ヘルプ\*

[基本] タブまたは [グラフィックス] タブの [カラーモード] で [カラー (自動判別)] を選択している場合、ある程度のうすいカラーデータは白黒と認識し、白黒でプリントします。



### おすすめ画質タイプ .....ヘルプ\*

原稿の特長に合わせて、プリント方法を指定できます。

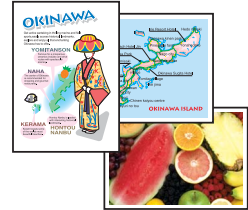

### 印刷モード .....ヘルプ\*

プリント結果の品質を指定できます。

### カラー調整 .....ヘルプ\*

[基本] タブまたは [グラフィックス] タブの [カラーモード] で [カラー (自動判別)] を選択し、[画質設定切り替え] で [その他の設定] を選択した場合、表示されます。  
[ICM 調整 (システム)] を選択して [インテント] を指定したり、[色変換しない] を選択して [写真画質の自動補正] を指定したりできます。

### トナー節約 .....ヘルプ\*

トナーの消費量を少なくしてプリントできます。全体的に色が薄くプリントされるので、ドラフト原稿などに適しています。

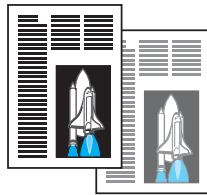

### インテント .....ヘルプ\*

[基本] タブまたは [グラフィックス] タブの [カラーモード] で [カラー (自動判別)] を選択し、[画質設定切り替え] で [その他の設定] を選択した場合、表示されます。Windows システム側で色調整を行う場合に、色調整の目的を設定します。

### カラー UD プrint ..... 132 ページ

文書内の赤文字を検出し、網かけや下線をつけてプリントできます。色分けされた文書を、色弱者が読みやすくなるようにプリントできます。



### 写真画質の自動補正 .....ヘルプ\*

原稿の特長に合わせて、プリント方法を指定できます。原稿に写真を載せている場合、指定した画質タイプの特性に応じて、自動的に補正します。



### 画質設定切り替え .....ヘルプ\*

[基本] タブまたは [グラフィックス] タブの [カラーモード] で [カラー (自動判別)] を選択している場合、表示されます。  
[標準 (おすすめ)] を選択すると、[おすすめ画質タイプ]、[写真画質の自動補正] を設定できます。  
[その他の設定] を選択すると、[カラー調整]、[インテント]、[写真画質の自動補正]などを設定できます。

### 画質調整 .....ヘルプ\*

原稿全体、または原稿の要素 (文字、図/表/グラフ、写真) ごとに、明度、コントラスト、彩度を調整できます。

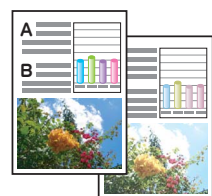

主な  
プリント機能の紹介

基本

トレイ/排出

グラフィックス

スタンブ  
フォーム

詳細設定

**カラーバランス .....ヘルプ\***

イエロー、マゼンタ、シアン、ブラックの4色を、低濃度/中濃度/高濃度ごとに7段階で強弱を調整できます。

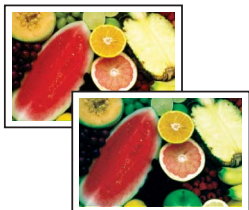

**プロフィール指定 .....ヘルプ\***

モニターやスキャナーなどの特性に合わせた、色温度/ガンマ補正の設定や、ICC プロファイルの指定ができます。

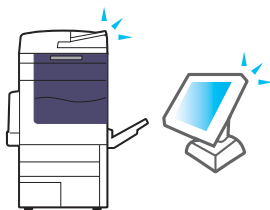

**スタンプ ..... 133 ページ**

「禁複写」や「回覧」などのスタンプを付けられます。

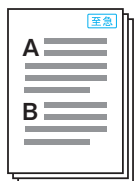

**フォーム ..... ヘルプ\***

あらかじめ作成しておいたフォームに、原稿を重ね合わせてプリントできます。  
[オーバーレイ印字] をチェックして、使用するフォームを指定します。

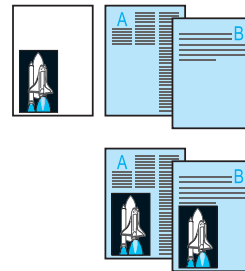

**ヘッダー/フッター印刷 ..... ヘルプ\***

ページ番号や日付などを付けられます。



**ドキュメントのオプション ..... ヘルプ\***

白紙節約やバナーシートなどについて設定できます。



\* プリンタードライバーのヘルプを表示します。  
プリンタードライバーについては ➡58 ページ

# プライベートプリントをする

## プリント種類

原稿

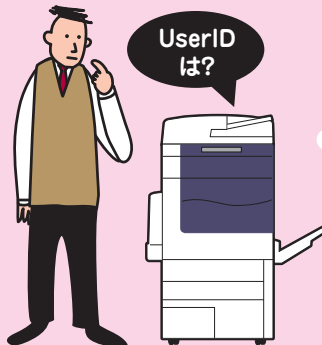

認証操作で自分の文書だけが表示されるので、機密文書も安心してプリントできる。

プライバシーの保護も図れる。

- 機械管理者によって管理されている、特定ユーザーに向けています。



- あらかじめ、本機で認証やプライベートプリント、および User ID などの設定がされていないと利用できません。設定については、機械管理者にお問い合わせください。
- 本機に設定されている User ID が、コンピュータのログイン名と異なる場合は、あらかじめコンピュータで User ID を設定しておく必要があります。設定されている User ID やその他の設定については、機械管理者にお問い合わせください。

- 1 デスクトップの [スタート] > [プリンタと FAX] からプリンターを選択 > 右クリックしてメニューから [プロパティ] を選択

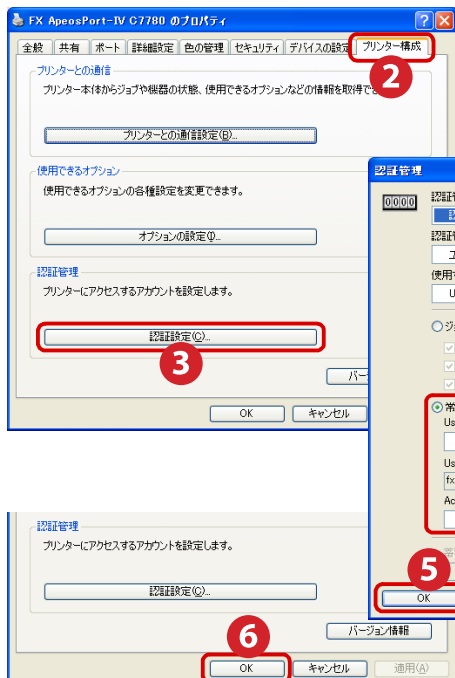

- 1 プロパティを設定する

必要に応じて、本機に設定されている、User ID などの情報を入力します。

- 2 プリントを指示する

プリントのしかた ➡ 58 ページ

主な  
プリント機能の紹介

基本

トレイ/排出

グラフィックス

スタンバイ  
フォーム

詳細設定



### 3 プロパティで設定する

### 4 印刷画面で、[OK] をクリックする

### 5 本機でプリントを指示する



[次へ] (3) は、パスワードを入力する必要がある場合に、表示されます。

詳しくは ➡ 『管理者ガイド』の「5 仕様設定」>「集計管理」>「ユーザー登録 / 集計確認」、および「認証 / セキュリティ設定」>「認証の設定」

認証ユーザー用の User ID を入力します。





### 👉 ここも注目!

メニュー画面に「プライベートプリント」ボタンを表示するように設定しておく、すぐに「プライベートプリント」画面を表示できるので便利です。



ボタンの設定方法については ➡  
 🖨️『管理者ガイド』の「5 仕様設定」>「共通設定」>「画面 / ボタンの設定」



複数の文書を選択できます。

すべての文書を選択できます。

操作パネルの「数字」ボタンで、プリントする部数を変更できます。

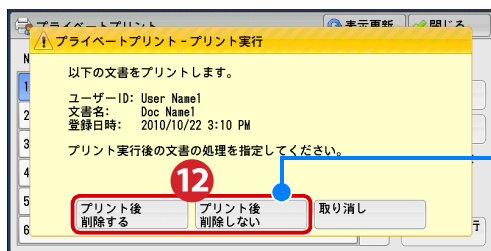

プリントしたあと、蓄積した文書を削除するかどうかを選択します。

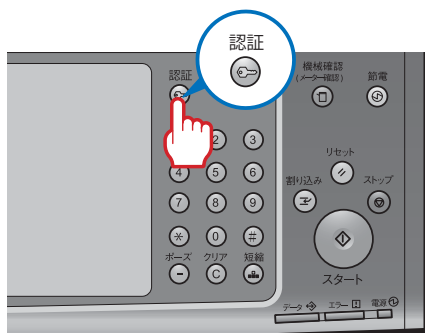

## 6 認証を解除する



作業後は、必ず認証を解除してください。認証を解除したあとは、〈認証〉ボタンが消灯していることを確認してください。

# セキュリティープリントをする

## プリント種類

原稿



本機の前で  
プリントを指示

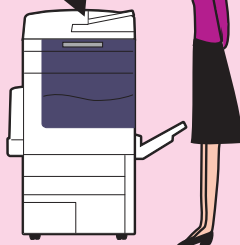

機密文書の取り忘れや、  
間違って持って行かれる  
ことが無いので安心。

こんなことにも使えます。

- 会議用の資料を本機に保存しておけば、急な増刷にもすぐに対応できます。
- よく使う宛先ラベルなど、手差しトレイからの特殊な用紙の種類も設定/蓄積しておけば、手間も省けます。

主な  
プリント機能の紹介

基本

トレイ/排出

グラフィックス

スタンブ

詳細設定

## 1 プリントを指示する

プリントのしかた ➔ 58 ページ

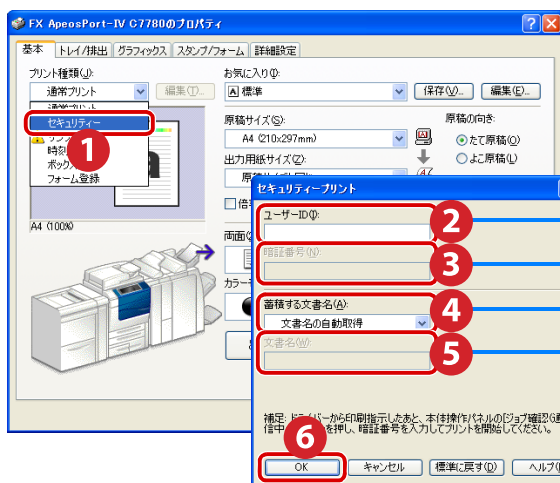

任意の名前を付けます。

任意の暗証番号を付けます。

任意の文書名を付けるときは、  
[文書名を入力する] を  
選択します。

④で [文書名を入力する] を  
選択したときは、任意の文書  
名を入力します。

②～⑤は、本機でプリントを  
指示するときに必要な情報です。

鍵マークが付きます。

## 2 プロパティで設定する

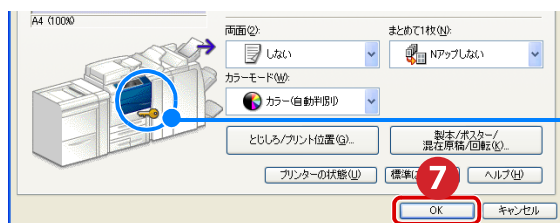

## 3 印刷画面で、[OK] を クリックする

## 4 本機でプリントを指示する

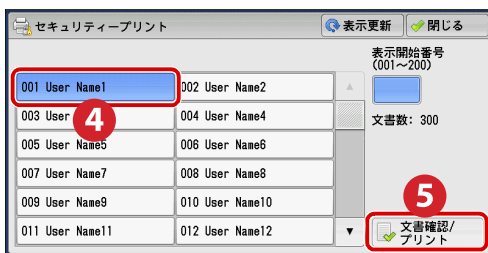

プリンタードライバで暗証番号を設定した場合、表示されます。



複数の文書を選択できます。

すべての文書を選択できます。

操作パネルの〈数字〉ボタンで、プリントする部数を変更できます。

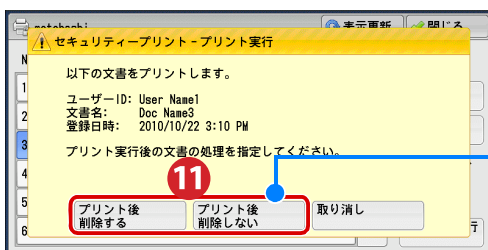

プリントしたあと、蓄積した文書を削除するかどうかを選択します。

主な  
プリント機能の紹介

基本

トレイ/排出

グラフィックス

スタンバイ  
フォーム

詳細設定

# 異なるサイズが混在する原稿をプリントする

## 出力用紙サイズ



主な  
プリント機能の紹介

基本

トレイ/排出

グラフィックス

スタンブ

詳細設定

## 1 プリントを指示する

プリントのしかた ➔ 58 ページ

## 2 プロパティで設定する

### ● 原稿と同じサイズでプリントする場合



[原稿サイズと同じ] を選択します。それぞれの原稿と同じ用紙サイズにプリントされます。

### ● サイズを統一してプリントする場合



統一するときの用紙サイズを選択します。選択した用紙サイズに合わせて、自動的に拡大/縮小されます。



注記

原稿と同じサイズにするときも、サイズを統一するときも、[倍率を指定する] のチェックは、付けないでください。

## 3 印刷画面で、[OK] をクリックする

# 両面にプリントする

両面

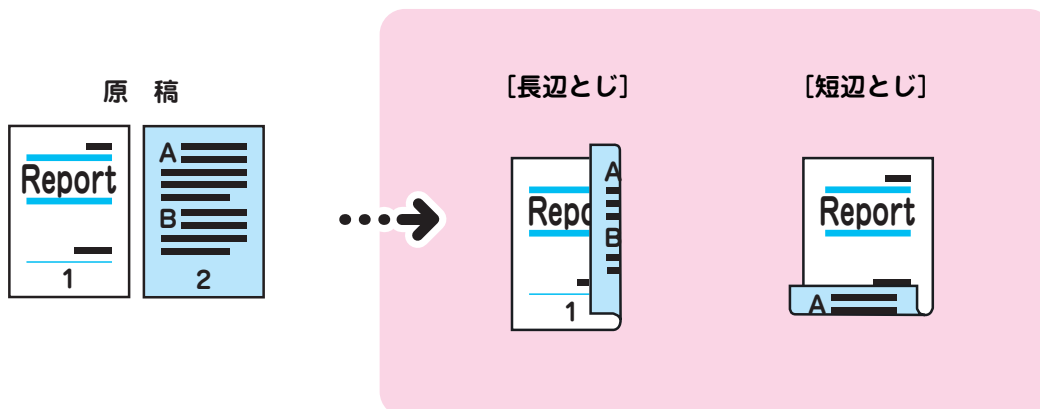

## 1 プリントを指示する

プリントのしかた ➔ 58 ページ

## 2 プロパティで設定する

**ここも注目!**

[お気に入り]には、あらかじめ[まとめて1枚(Nアップ)/両面]が登録されています。

[まとめて1枚]と組み合わせれば、さらにコスト削減につながります。

お気に入りについては ➔ 61 ページ



## 3 印刷画面で、[OK] をクリックする

主な  
プリント機能の紹介

基本

トレイ/排出

グラフィックス

スタンプレ  
フォーム

詳細設定

# 複数枚の原稿を1枚にまとめる

まとめて1枚

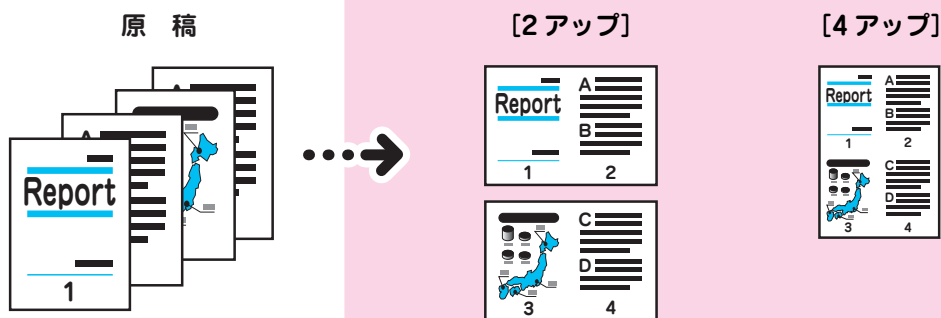

主な  
プリント機能の紹介

基本

トレイ/排出

グラフィックス

スタンブ  
フォーム

詳細設定

## 1 プリントを指示する

プリントのしかた ➡ 58 ページ

## 2 プロパティで設定する

👉 **ここも注目!**

[お気に入り]には、あらかじめ「まとめて1枚(N アップ) / 両面」が登録されています。  
[両面]と組み合わせれば、さらにコスト削減につながります。  
お気に入りについては ➡ 61 ページ

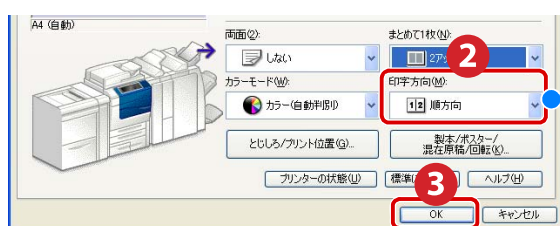
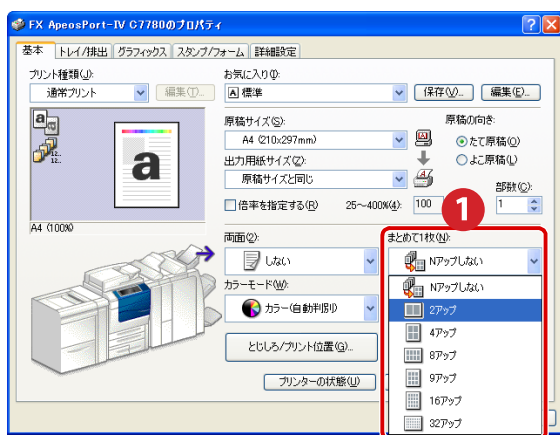

用紙に割り付ける、ページの順序を設定できます。

## 3 印刷画面で、[OK] をクリックする

# 冊子になるようにプリントする

オプション

製本 / ポスター / 混在原稿 / 回転

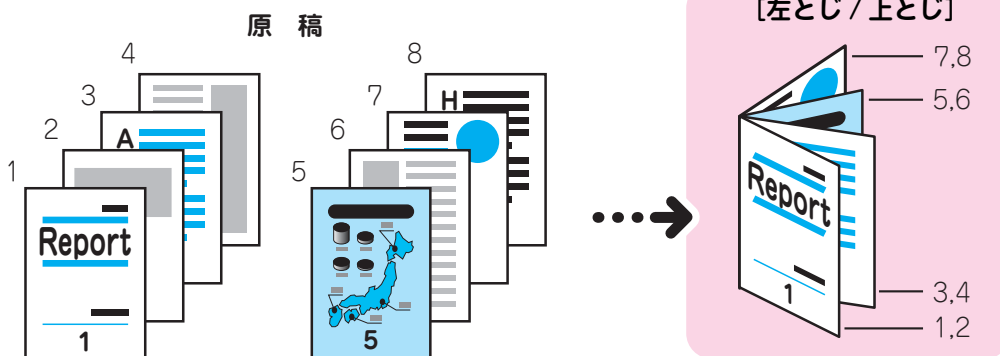

## 1 プリントを指示する

プリントのしかた ▶58 ページ

## 2 プロパティで設定する

●原稿が A4 で、A4 サイズの冊子にして、中とじホチキスの設定をする場合

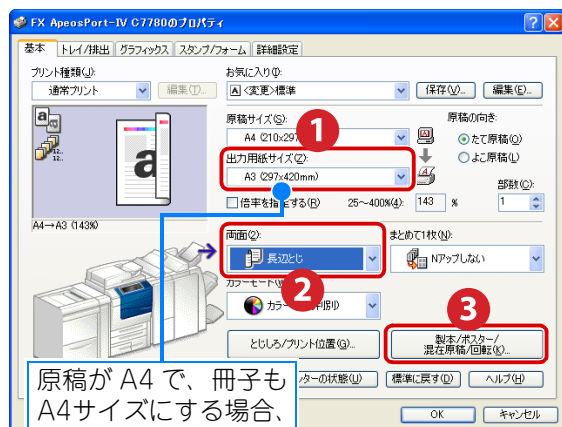

原稿が A4 で、冊子も A4 サイズにする場合、[A3] を選択します。

●原稿が A4 で、A5 サイズの冊子にして、中とじホチキスの設定をする場合

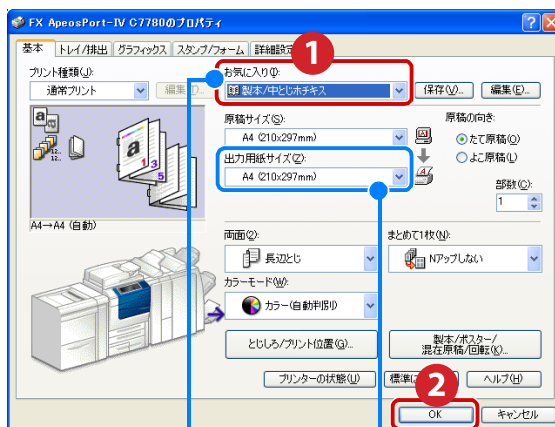

「お気に入り」には、あらかじめ「製本 / 中とじホチキス」が登録されています。

原稿が A4 で、冊子を A5 サイズにするので、[A4] が選択されています。

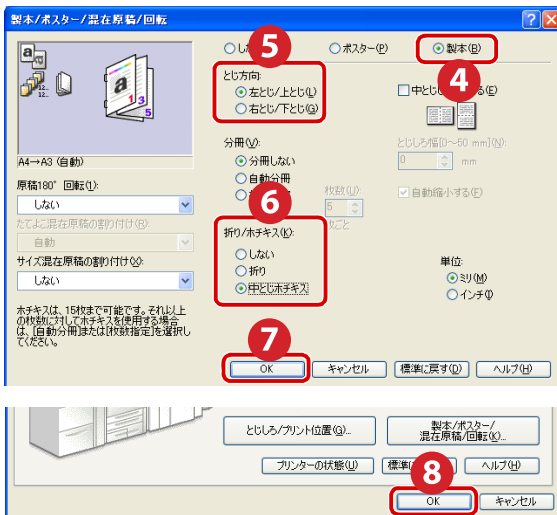

## 3 印刷画面で、[OK] をクリックする

主な  
プリント機能の紹介

基本

トレイ/排出

グラフィックス

スタンプ/フォーム

詳細設定

# ポスターを作る

製本 / ポスター / 混在原稿 / 回転

主な  
プリント機能の紹介

基本

トレイ/排出

グラフィックス

スタンブ  
フォーム

詳細設定

原稿

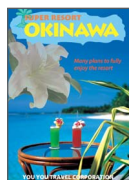

A4



貼り合わせてできあがり

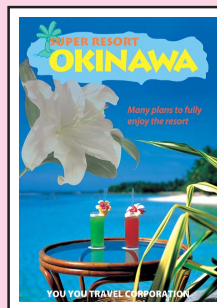

のりしろ線

## 1 プリントを指示する

プリントのしかた ➔ 58 ページ

## 2 プロパティで設定する

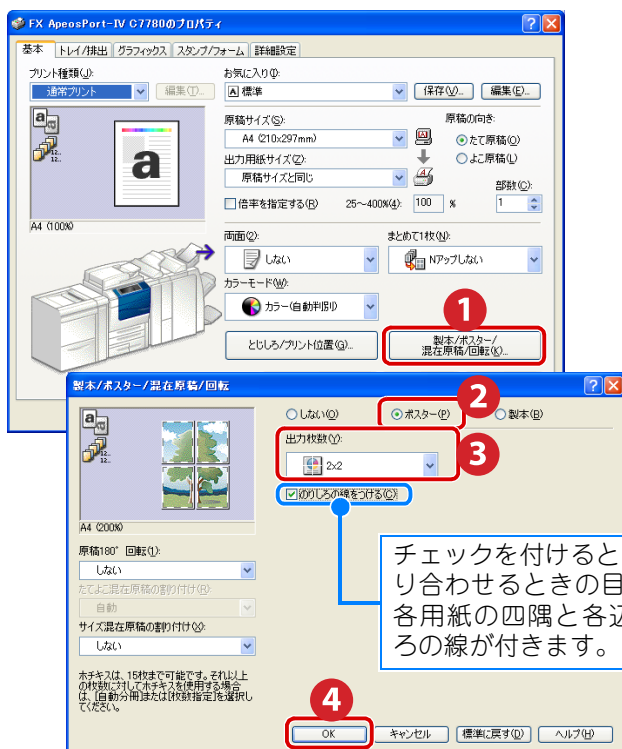

チェックを付けたら、用紙を貼り合わせる時の目安として、各用紙の四隅と各辺にのりしろの線が付きま。

## 3 印刷画面で、[OK] をクリックする



# 用紙トレイ 5 (手差し) でプリントする用紙の種類を指定する

## 手差し用紙種類

OHPフィルムやラベル紙など

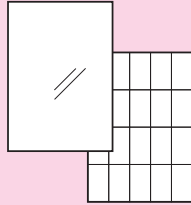

主な  
プリント機能の紹介

基本

トレイ/排出

グラフィックス

スタンバイ  
フォーム

詳細設定

## 1 プリントを指示する

プリントのしかた ▶58 ページ

## 2 プロパティで設定する

### ここも注目!

デスクトップの [スタート] > [プリンタとFAX] からプリンターを選択 > 右クリックしてメニューから [印刷設定] を選択すると、印刷設定画面が表示されます。よく使う機能を設定しておく、と、プリントをするときのデフォルトとして表示されるので、便利です。▶61 ページ

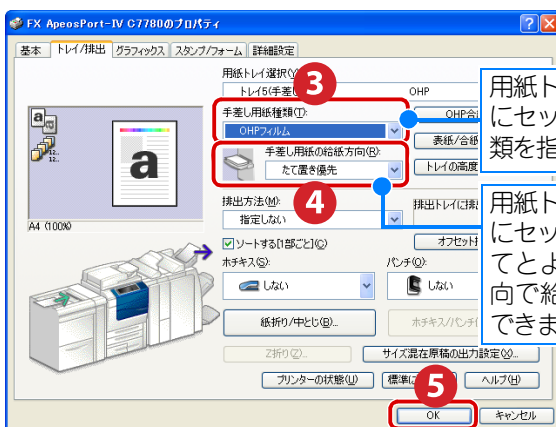
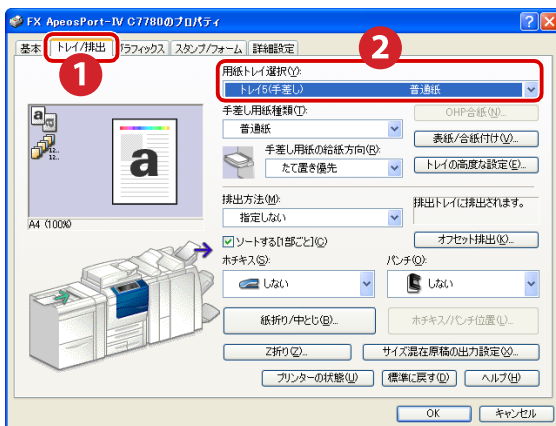

## 3 印刷画面で、[OK] をクリックする

# 仕分けをしながら、ジョブや部単位の区切りがわかるように、交互にずらす

オフセット排出

ソートする[1部ごと]

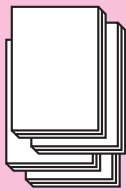
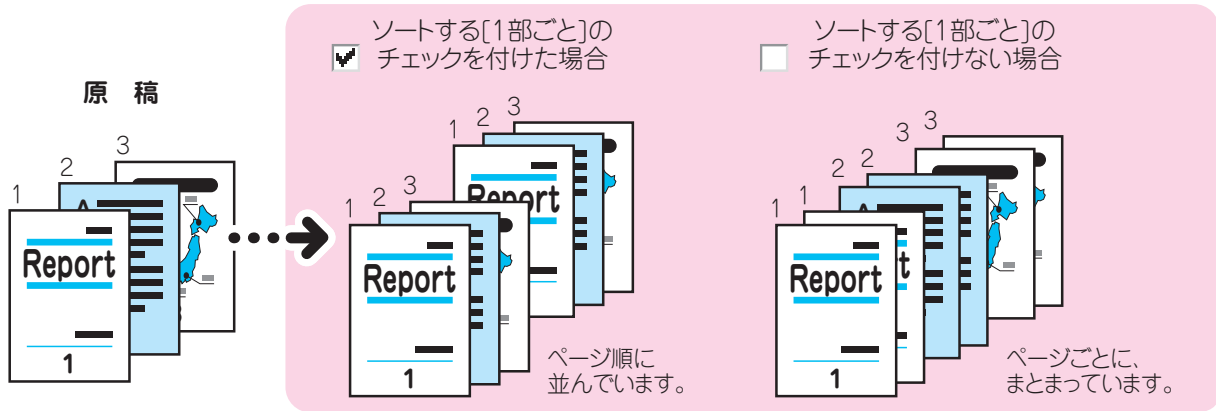

排出位置を交互にずらして排出することを「オフセット」と呼びます。

## 1 プリントを指示する

プリントのしかた ▶58 ページ

## 2 プロパティで設定する

ここも注目!

[オフセット排出]の[セットごとにずらす]は、1セット(部)ごとにオフセット排出します。[ソートする[1部ごと]]にチェックを付けて組み合わせれば、複数部を排出したときでもひと目で区切りがわかるので、会議の資料を配るときなどに便利です。

[ジョブごとにずらす]は、プリント指示(ジョブ)ごとにオフセット排出します。複数部を指定したときでもジョブごとにまとめて排出されるので、何種類かの資料があるときなどに便利です。

ここも注目!

デスクトップの[スタート] > [プリンタとFAX]からプリンターを選択 > 右クリックしてメニューから[印刷設定]をクリックすると、印刷設定画面が表示されます。よく使う機能を設定しておく、プリントをするときのデフォルトとして表示されるので、便利です。▶61 ページ



必要に応じて、チェックを付けてください。

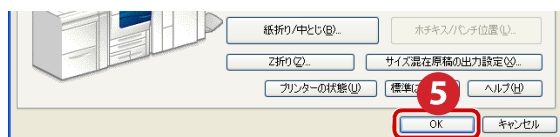

[ホチキス]を設定している場合は、[オフセット排出]を設定できません。

## 3 印刷画面で、[OK]をクリックする

主な  
プリント機能の紹介

基本

トレイ/排出

グラフィックス

スタンション

詳細設定

# ホチキスでとめる

オプション

ホチキス | ホチキス/パンチ位置



\*中としフィニッシャーD2 P装着時は、100枚

主な  
プリント機能の紹介

基本

トレイ/排出

グラフィックス

スタンプレ  
フォーム

詳細設定

## 1 プリントを指示する

プリントのしかた ➔ 58 ページ

## 2 プロパティで設定する

👉 こも注目!

【お気に入り】には、あらかじめ【ホチキス 1 カ所 / 両面】が登録されています。必要に応じて、使ってください。お気に入りについては ➔ 61 ページ

異なる 2 種類の原稿サイズ (A3 と A4、B4 と B5 などの組み合わせ) が混在するときに、ホチキスとめをする場合、【サイズ混在原稿の出力設定】で設定します。

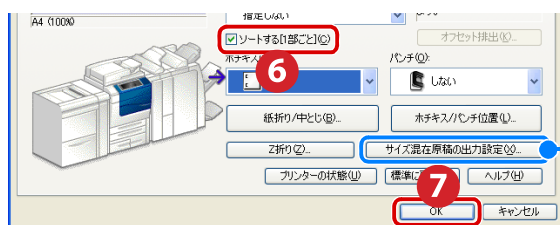
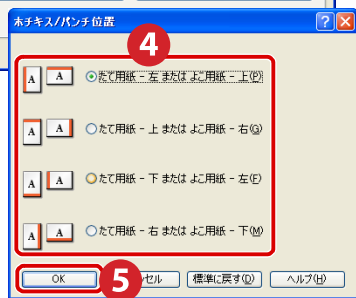
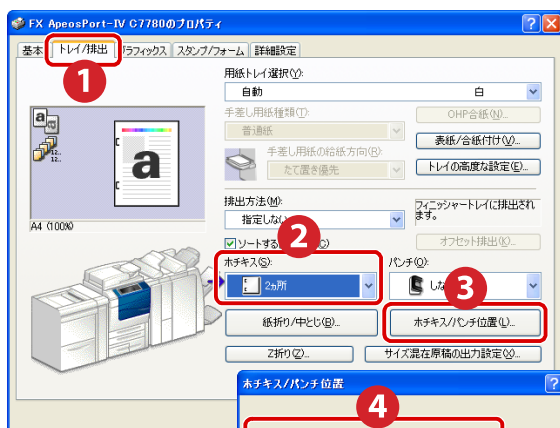

こちらも参考に ➔ 184 ページ

## 3 印刷画面で、【OK】をクリックする

# 赤文字を検出し、網かけやアンダーラインをつけてプリントする

## カラーUDプリント

[赤文字に網かけ (こく)]

[赤文字に下線]

原稿



赤文字を検出することによって、色分けされた文書を、色弱者が読みやすくなるようにプリントできます。

## 1 プリントを指示する

プリントのしかた ➔ 58 ページ

## 2 プリンタードライバーで設定する



## 3 印刷画面で、[OK] をクリックする

# スタンプを付ける

## スタンプ



### 1 プリントを指示する

プリントのしかた ➔ 58 ページ

### 2 プロパティで設定する

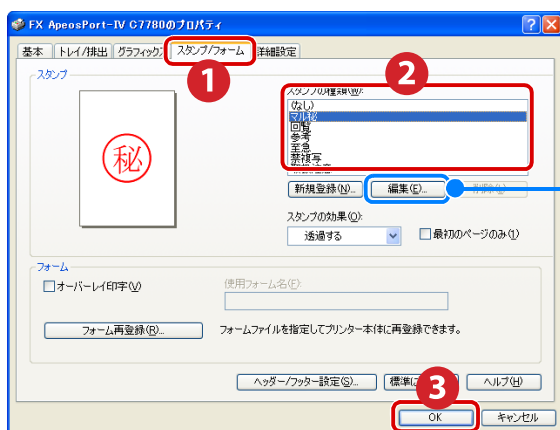

必要に応じて、フォントや色、位置や角度などを編集できます。また、できあがりのイメージも確認できます。

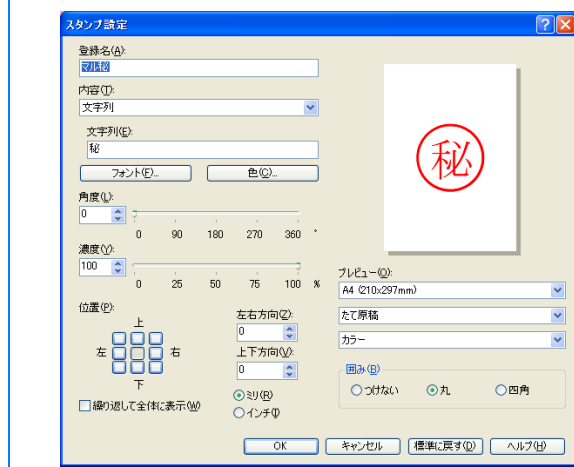

### 3 印刷画面で、[OK] をクリックする

主な  
プリント機能の紹介

基本

トレイ/排出

グラフィックス

スタンプ/  
フォーム

詳細設定



# こんなときには



- メンテナンス ..... 136
- 共通のこと ..... 147
- コピーのこと ..... 154
- プリントのこと ..... 155
- ファックスのこと ..... 157
- スキャンのこと ..... 165
- 画質のこと ..... 169

最新の質問を弊社のホームページでも取り上げていますので、ぜひご覧ください。

**富士ゼロックスのホームページ**

**URL:**<http://www.fujixerox.co.jp>

使用しているコンピューターの画面イメージは、2010年10月現在のものです。

各種ドライバーやユーティリティソフトウェアのバージョンアップによって、本書に記載している内容が、お客様がお使いのものとは異なる場合があります。



こんなときには

# メンテナンス

紙づまりや、消耗品の交換について説明しています。

## 用紙が詰まったとき

用紙が詰まると、機械が停止してアラームがなります。また、操作パネルのディスプレイには、メッセージが表示されます。表示されているメッセージに従って、詰まっている用紙を取り除いてください。



機械内部に詰まった用紙や紙片は無理に取り除かないでください。特に、定着部やローラー部に用紙が巻き付いているときは無理に取らないでください。ケガややけどの原因となるおそれがあります。ただちに電源スイッチを切り、弊社のテレフォンセンターまたは販売店にご連絡ください。

オプション装着時や詳しい処置方法については

➡ 『管理者ガイド』の「15 トラブル対処」 > 「用紙が詰まった場合」

### ●用紙トレイ 1、2

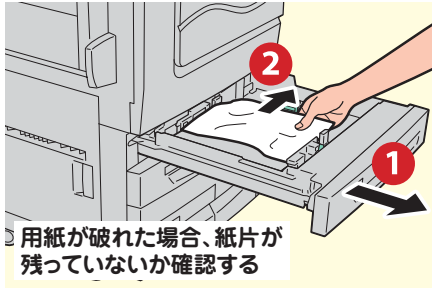

### ●用紙トレイ 3

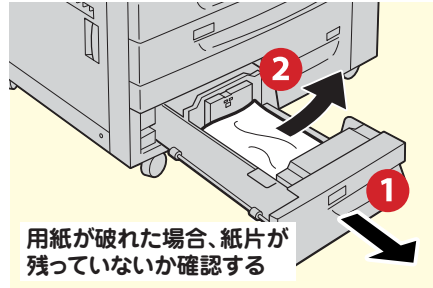

### ●用紙トレイ 4



### ●用紙トレイ 4 (用紙搬送部)

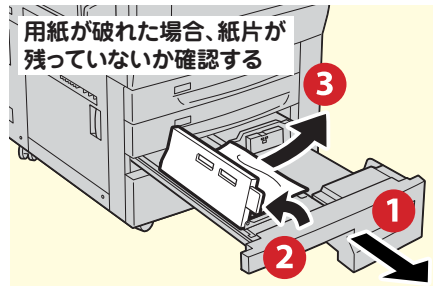

### ●用紙トレイ 5 (手差し)

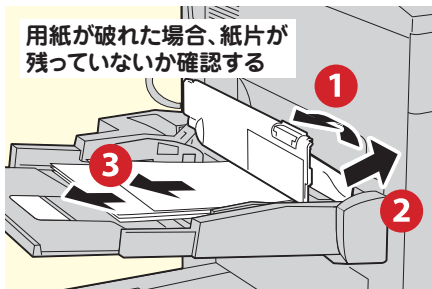

こんなとき

メンテナンス

共通

コピー

プリント

ファクス

スキャン

画質



● 転写ユニット

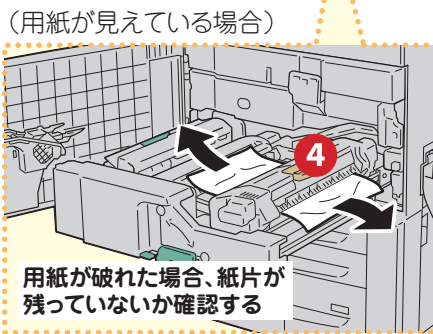
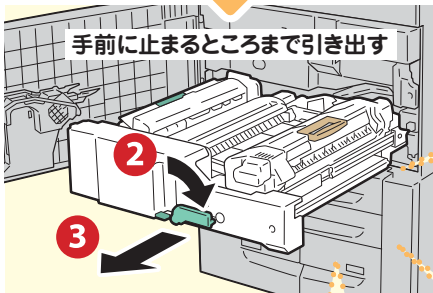
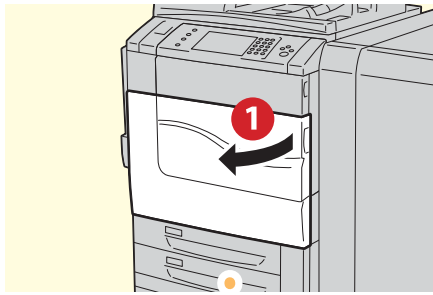

(レバー「2a」を開く場合)



(レバー「2b」を開く場合)

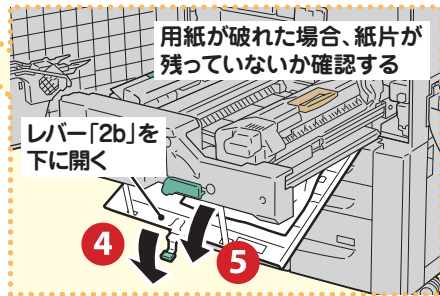

● 左側面部

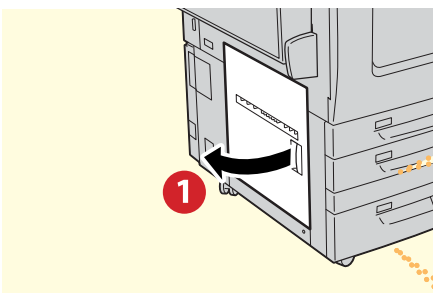

(上部に詰まっている場合)



(下部に詰まっている場合)



一般的な  
メンテナンス

メンテナンス

共通  
の  
項目

コピー  
の  
項目

プリント  
の  
項目

ファクス  
の  
項目

スキャン  
の  
項目

画質  
の  
項目

● 右側面部

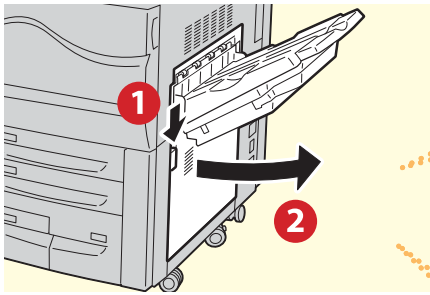

(上部に詰まっている場合)



(下部に詰まっている場合)

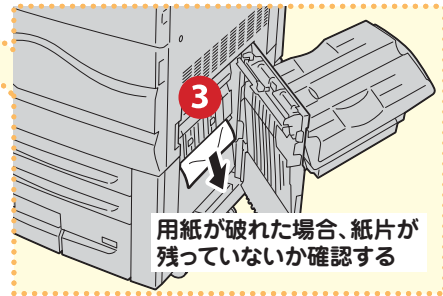

● 排出口



ご注意事項

メンテナンス

共通  
共通

コピー  
コピー

プリント  
プリント

ファクス  
ファクス

スキャン  
スキャン

画質  
画質

# 原稿が詰まったとき

原稿送り装置に原稿が詰まると、機械が停止し、操作パネルのディスプレイにメッセージが表示されます。表示されているメッセージに従って、詰まっている原稿を取り除いたあと、原稿送り装置に原稿をセットし直します。

詳しい処置方法については

➡  『管理者ガイド』の「15 トラブル対処」>「原稿が詰まった場合」

## ●原稿送り装置のカバー部

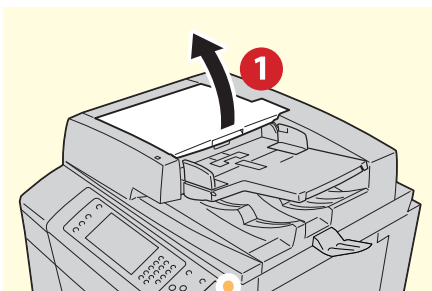

(左側カバーを開ける指示がある場合)

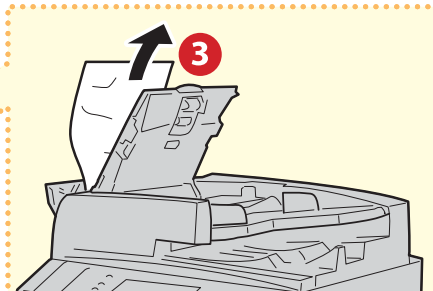

(引き込み部にはさまっていない場合)

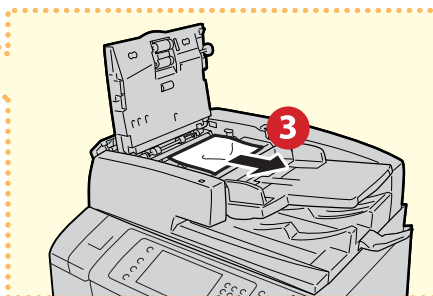

## ●原稿送りトレイを開ける場合

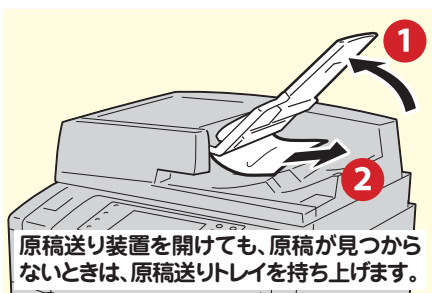

## ●原稿送り装置の読み込み部

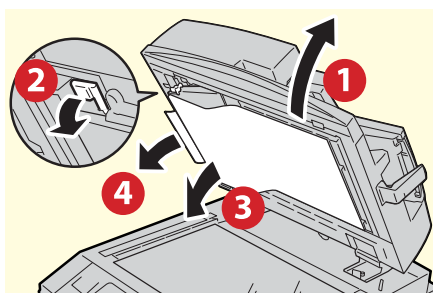

ご注意事項

メンテナンス

共通

コピー

プリント

ファクス

スキャン

画質

# 消耗品について

## ●ご注文番号

消耗品	商品コード	形態
トナーカートリッジ (ブラック●)	CT201582	1個 / 1箱
トナーカートリッジ (シアン●)	CT201583	1個 / 1箱
トナーカートリッジ (マゼンタ●)	CT201584	1個 / 1箱
トナーカートリッジ (イエロー●)	CT201585	1個 / 1箱
ドラムカートリッジ (ブラック●)	CT350865	1個 / 1箱
ドラムカートリッジ (Y,M,C ●●●)	CT350866	1個 / 1箱
トナー回収ボトル	CWAA0554	1個 / 1箱
ホチキス針 50枚用タイプ XE (3PCS) *1	CWAA0540	5,000針×3セット / 1箱
ホチキス針 中とじ用タイプ XC (4PCS) *2	CWAA0501	5,000針×4セット / 1箱
ホチキス針 100枚用タイプ XF (4PCS) *3	CWAA0671	5,000針×4セット / 1箱 ホチキスダストボックス 1個 / 1箱

\* 1: フィニッシャー C2 用。

\* 2: 中とじフィニッシャー C2、10ピン出力装置付き中とじフィニッシャー C、および中とじフィニッシャー D2 P 用。

\* 3: 中とじフィニッシャー D2 P 用

## ●「予備の×××トナーを用意してください」と表示されてから、あと何枚\* とれる？

機種名	Y M C	K
全機種共通	約 1,200 ページ	約 1,800 ページ

## ●「予備のドラムカートリッジ [R × ] を用意してください」と表示されてから、あと何枚\* とれる？

機種名	Y M C	K
ApeosPort-IV C7780、DocuCentre-IV C7780	約 5,000 ページ	約 9,000 ページ
ApeosPort-IV C6680、DocuCentre-IV C6680	約 4,000 ページ	約 7,000 ページ
ApeosPort-IV C5580、DocuCentre-IV C5580	約 4,000 ページ	約 6,000 ページ

## ●「予備のトナー回収ボトルを用意してください」と表示されてから、あと何枚\* とれる？

機種名	Y M C K
全機種共通	約 3,000 ページ

\* コピーまたはプリントできる残りページ数は、A4□の用紙を使用した場合の枚数です。コピーまたはプリントできる残りページ数は、印字内容、用紙のサイズ、種類、使用環境などによって異なりますので、あくまでも目安としてお考えください。

\* 交換のメッセージが表示されたあと、トナー回収ボトルを交換しないで使用可能ページ数に達すると、機械が停止し、コピーまたはプリントができなくなります。  
消耗品は、早めに予備を用意しておくことをお勧めします。

\* ドラムカートリッジは、お客様の要請によってカスタマーエンジニアが訪問して交換します。

詳しくは ➡  『管理者ガイド』の「16 付録」>「保守サービスについて」

必要な紙類

メンテナンス

共通

コピー

プリント

ファクス

スキャン

画質

# トナーカートリッジを交換する

トナーカートリッジを交換する前に、新しいトナーカートリッジを用意してください。



- トナーカートリッジを交換するとき、トナーがこぼれて床面などを汚すことがあります。あらかじめ床に紙などを敷いて作業することをお勧めします。
- 弊社が推奨していないトナーカートリッジを使用された場合、装置本来の品質や性能を発揮できないおそれがあります。本製品には、弊社が推奨するトナーカートリッジをご使用ください。
- 本機が節電状態になっている場合は、トナーを交換する前に操作パネルで〈節電〉ボタンを押してから、〈機械確認〉ボタンを押して節電状態を解除してください。

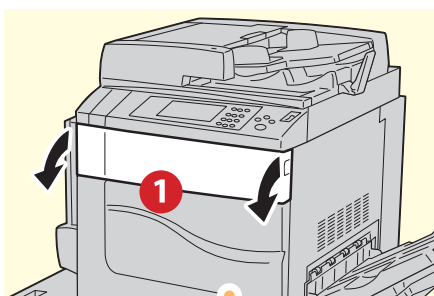

メッセージに表示されている色のトナーカートリッジのハンドルに手をかけて、ゆっくり手前に引き出す

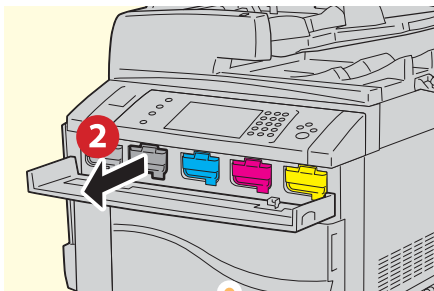

ゆっくり引き出しながら、トナーカートリッジ上部の取っ手を持って、取り出す

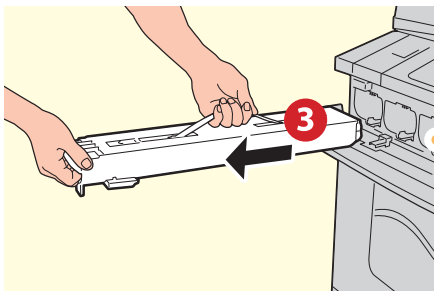

- トナーカートリッジはゆっくり引き出してください。トナーが飛び散ることがあります。
- 使用済みのトナーカートリッジは、弊社の営業担当者または販売店にお渡しください。

取り出したトナーカートリッジと同じ色の、新しいトナーカートリッジを箱から取り出し、上下左右によく振る

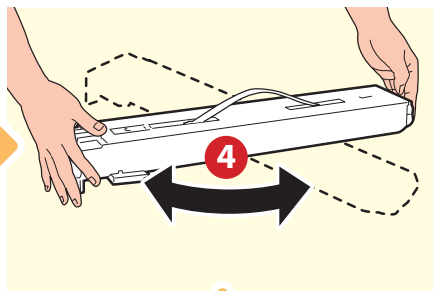

ゆっくりと、奥に突き当たるまで差し込む

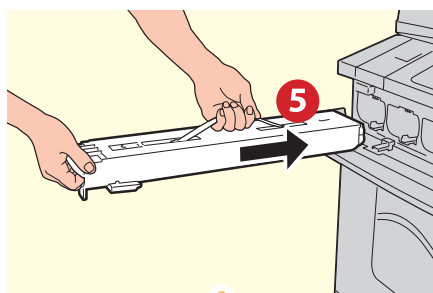

6 トナーカバーを閉じる

こんなとき

メンテナンス

共通

コピー

プリント

ファクス

スキャン

画質

# トナー回収ボトルを交換する

トナー回収ボトルを交換する前に、新しいトナー回収ボトルを用意してください。



- トナー回収ボトルを交換するとき、回収されたトナーがこぼれて床面を汚すことがあります。あらかじめ床に紙などを敷いて作業することをお勧めします。
- 弊社が推奨していないトナー回収ボトルを使用された場合、装置本来の品質や性能を発揮できないおそれがあります。本製品には、弊社が推奨するトナー回収ボトルをご使用ください。

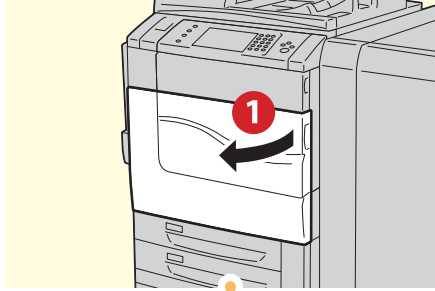

使用済みのトナー回収ボトルを両手でしっかり持ち、交換用のトナー回収ボトルと同梱されているビニール袋に入れる

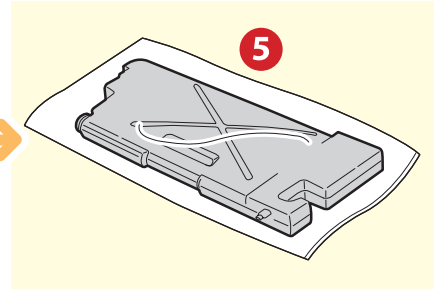

- 使用済みのトナー回収ボトルは、弊社の営業担当者または販売店にお渡しください。
- 使用済みのトナー回収ボトルは、交換用のトナー回収ボトルが入っていた、専用のビニール袋に必ず入れてください。

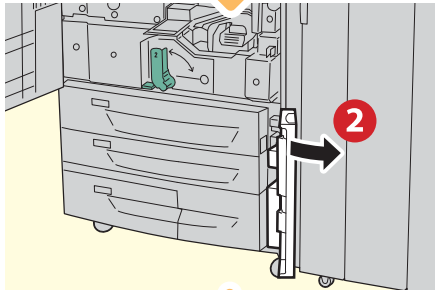

新しいトナー回収ボトル上部の中央部を持ち、図のように奥に突き当たるまで差し込む

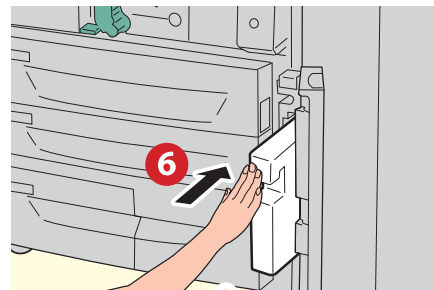

トナー回収ボトルを半分ほど引き出す

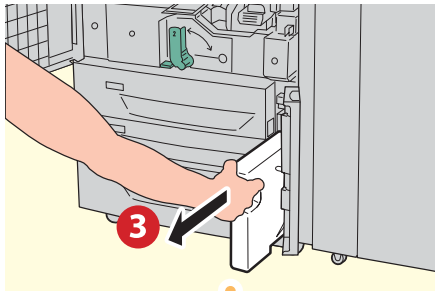

7 トナー回収ボトルカバーを閉じる

8 フロントカバーを閉じる

ボトル上部の中央部分を持ち、取り出す

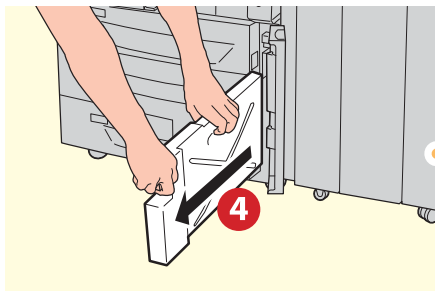

メンテナンス

メンテナンス

共通

コピー

プリント

ファクス

スキャン

画質

# ホチキスカートリッジを交換する

オプション

## ● フィニッシャー C2、中とじフィニッシャー C2 装着時 オプション

ホチキスカートリッジを交換する前に、新しいホチキス針ケースを用意してください。



弊社が推奨していないホチキス針を使用された場合、装置本来の品質や性能を発揮できないおそれがあります。本製品には、弊社が推奨するホチキス針をご使用ください。

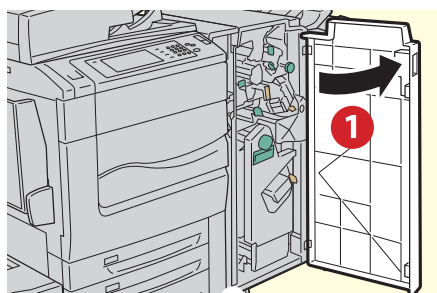

空になった針ケースの左右をつまみ、ホチキスカートリッジから取り出す

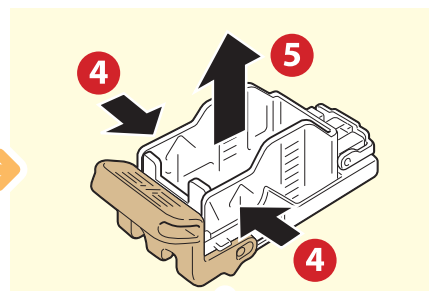

レバー (R1) を持ち、右端 (手前) に引き寄せる

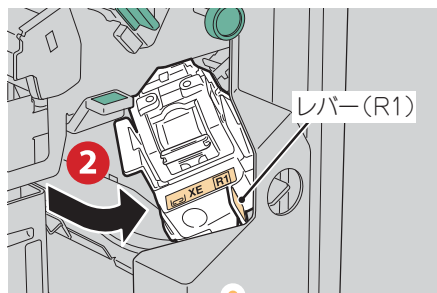

ホチキスカートリッジに新しいホチキス針ケースを先端から挿入し、後方を押してセットする

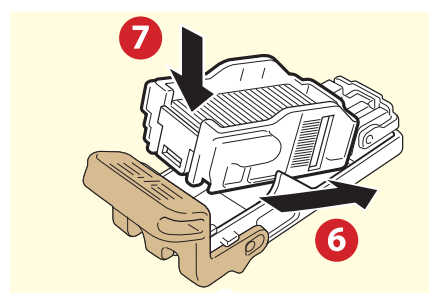

オレンジ色のレバーを持ち、ホチキスカートリッジホルダーを取り出す

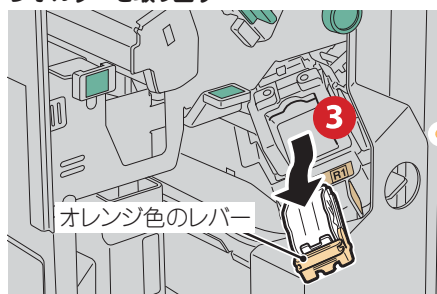

オレンジ色のレバーを持ち、「カチッ」と音がするまで押し込む

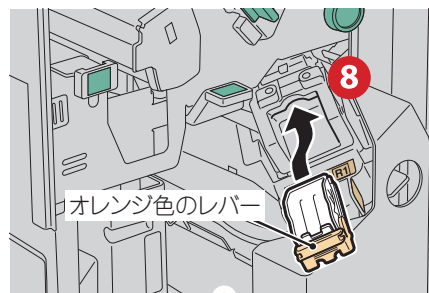

ホチキスカートリッジはしっかりセットされています。取り出すときは、強めにホチキスカートリッジを引いてください。

**9** フィニッシャーのフロントカバーを閉じる

ご注意事項

メンテナンス

共通

コピー

プリント

ファクス

スキャン

画質

## ●中とじフィニッシャー D2 P 装着時 オプション

ホチキスカートリッジを交換する前に、新しいホチキスカートリッジを用意してください。



弊社が推奨していないホチキスカートリッジを使用された場合、装置本来の品質や性能を発揮できないおそれがあります。本製品には、弊社が推奨するホチキスカートリッジをご使用ください。

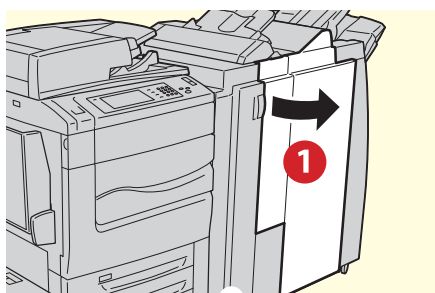

ユニットから、ホチキスカートリッジを取り出す

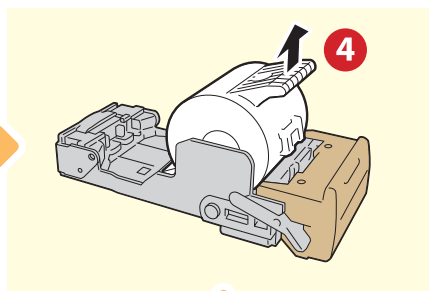

図の位置にある「R1」を持つ

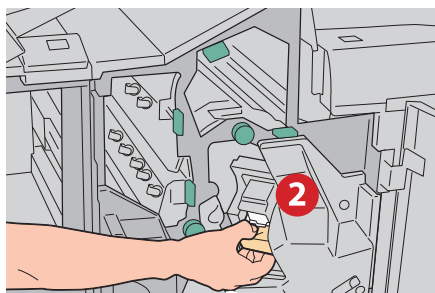

新しいホチキスカートリッジを、ユニットに差し込む

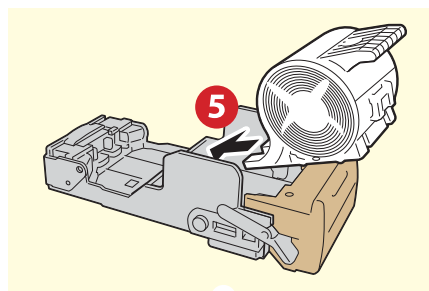

ユニットを引き出す

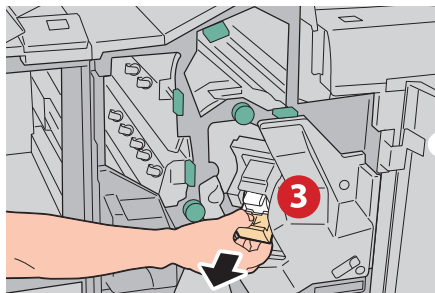

取り出したユニットを、元の位置に戻す



**7** フィニッシャーの右カバーを閉じる

ご注意事項

メンテナンス

共通

コピー

プリント

ファクス

スキャン

画質



# 中とじホチキスカートリッジを交換する

オプション

## ● 中とじフィニッシャーC2、中とじフィニッシャーD2 P 装着時 オプション

中とじホチキスカートリッジを交換する前に、新しい中とじホチキスカートリッジを用意してください。



弊社が推奨していないホチキスカートリッジを使用された場合、装置本来の品質や性能を発揮できないおそれがあります。本製品には、弊社が推奨するホチキスカートリッジをご使用ください。

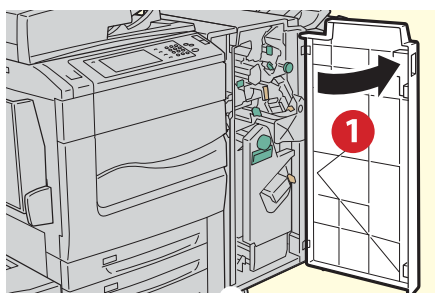

レバー (R2、R3) を右側に押しながらユニットを引き出す

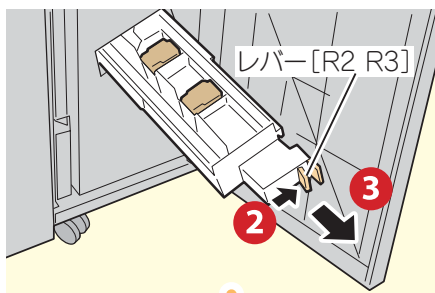

中とじホチキスカートリッジの左右にあるツメを持ち、そのまま上に引きながら取り出す

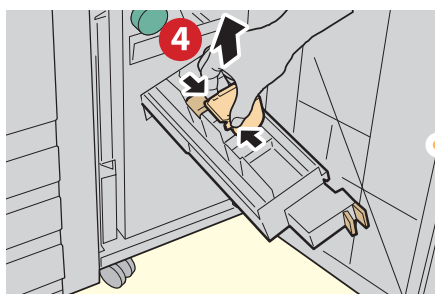

新しい中とじホチキスカートリッジの、左右にあるツメを持ちながら元の位置に戻し、上から軽く押して、「カチッ」と音がするのを確認する

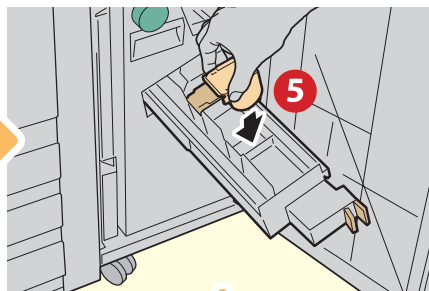

ユニットを、元の位置に戻す



7 フィニッシャーのフロントカバーを閉じる

ご注意事項

メンテナンス

共通

コピー

プリント

ファクス

スキャン

画質

# 点検・修理を依頼する

EPシステムのサービスに加入している場合、弊社のテレフォンセンターに点検・修理を依頼できます。

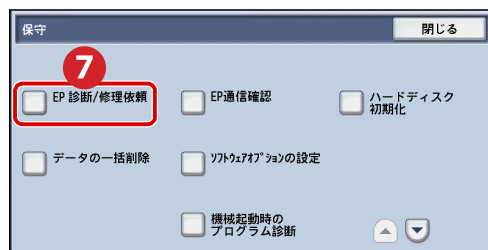
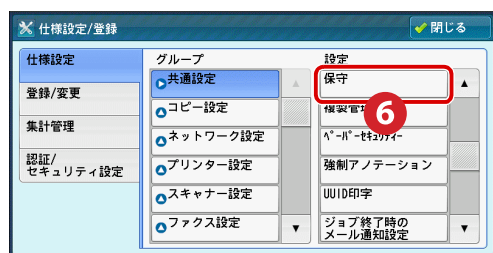
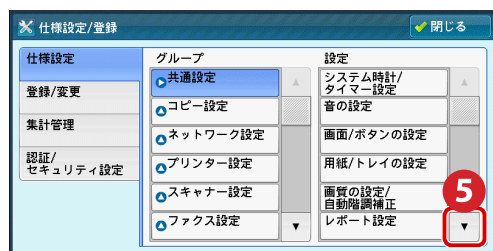

● サービスに加入していない場合、[EP 診断 / 修理依頼]、[EP 通信確認] は表示されません。なお、公衆回線のときは、[点検 / 修理依頼] ボタンになります。



● 保守・操作・修理については、テレフォンセンター（または販売店）にお電話でお問い合わせください。テレフォンセンターの電話番号は、本機に貼付してあるラベルまたはカードに記載されています。

共通  
 コピー  
 メンテナンス  
 コピー  
 プリンター  
 ファクス  
 スキャン  
 画質



**EPシステム**（イーピー・システム）エレクトロニック・パートナーシップの略。本機と弊社のEP運用センターを公衆回線やインターネットで結ぶことで、機械の管理業務を自動化するシステムのこと。



こんなときには

## 共通のこと

共通のことで困ったとき、参考にしてください。

### 音

“ピピッ”や“ピロピロ”など、ファクスの音が気になります。小さくできませんか？

音は、小さくしたり、消したりできます。  
〈認証〉ボタンを押して機械管理者 ID を入力、  
[仕様設定 / 登録] > [仕様設定] > [共通設定]  
> [音の設定] の [ラインモニター音] と [呼び出しベル音] で調整します。ラインモニターは相手先につながるまでの音で、呼び出しベルは電話がかかってきたときに鳴る音です。  
なお、ファクスだけでなく、コピー終了を知らせる音や、ディスプレイのボタンを押すと出る音なども、[音の設定] 画面で調節できます。  
詳しくは ➡ 『管理者ガイド』の「5 仕様設定」> 「共通設定」> 「音の設定」

### 節電モード

使おうとすると節電モードになっていて、いつも待たされてしまいます。

本機には、しばらく使っていないと消費電力が自動的に下がり、電力を節約できる節電機能が付いています。  
節電機能を完全に働かないように設定することはできませんが、節電モードに切り替わる時間を長くすることはできます。  
〈認証〉ボタンを押して機械管理者 ID を入力、  
[仕様設定 / 登録] > [仕様設定] > [共通設定]  
> [システム時計 / タイマー設定] > [節電モード移行時間] の [最終操作から低電力モードまで] と [最終操作からスリープモードまで] を「240」分にしてください。  
これで、4 時間まったく使わなかったときだけ、節電機能が働くようになります。  
節電機能の詳細は ➡ 『ユーザーズガイド』の「2 機械の構成」> 「節電機能について」

### 機械の作動

コピーやプリントできません。

電源コードの接続を確認してください。  
電源コードが抜けかかっているときは、電源→主電源の順に電源スイッチをいったん切り、電源コードを確実に差し込んでください。  
そのあと、主電源→電源の順に電源スイッチを入れてください。  
本体、および大容量給紙トレイ B1-S のブレーカースイッチは、下図のように上側になっていることを確認してください。

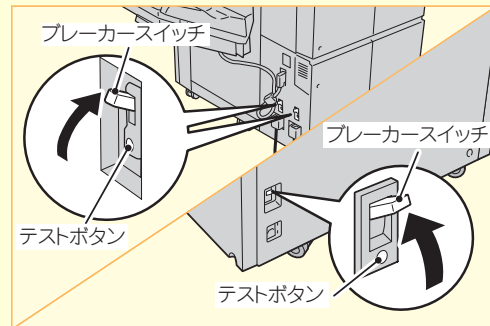

本体、および大容量給紙トレイ B1-S

中としフィニッシャー D2 P は、右側面下部にあるリセットボタンが押されていることを確認してください。

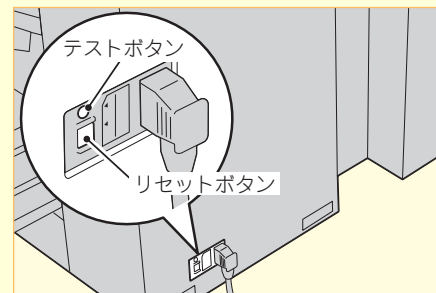

中としフィニッシャー D2 P

それでもコピーやプリントできない場合は  
➡ 『管理者ガイド』の「15 トラブル対処」

なお、利用が制限\*されている場合、「ユーザー情報を入力してください」と表示されて、ボタンが押せなかったり、コピーやプリントができません。

\* 機械管理者にお問い合わせください。

こんなときは

メンテナンス

共通  
の  
こと

コピー  
の  
こと

プリント  
の  
こと

ファクス  
の  
こと

スキャン  
の  
こと

画質  
の  
こと

## 〈データ〉ランプ

蓄積文書がないはずなのに、〈データ〉ランプがずっと点灯しています。

本機に保存されているデータを、確認してください。

〈ジョブ確認〉ボタンを押して [実行中 / 待ち] タブと [保存文書] タブにある文書を確認し、不要であれば削除してください。



文書番号-ジョブ	相手/内容	状態	進捗
00002-コピー	11×22mm: 3%	コピー中	55/66
00003-ファクス送信	Ebina	送信待ち	0/10
00004-プリント	fujii12345	プリント待ち	0/23
00005-スキャン	親展ボックス001	蓄積中	50
00006-ファクス受信	Akasaka	受信待ち	5

それでも消えない場合は、ボックスの文書を確認してください。

「親展ボックス登録リスト」をプリントすれば、各ボックスの蓄積文書の数わかります。プリントのしかたは、次のとおりです。

〈認証〉ボタンを押して機械管理者 ID を入力 > 〈機械確認 (メーター確認)〉ボタンを押して [機械状態 レポート出力] タブ > [レポート / リストの出力] > [親展ボックス登録リスト] > [親展ボックス登録リスト] で、プリントする番号を選択 > 〈スタート〉ボタンを押します。

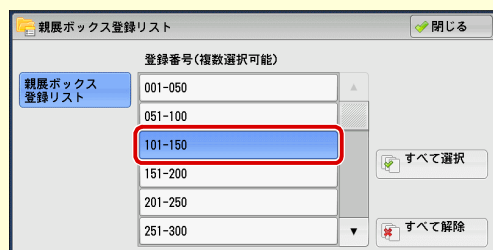

登録番号 (複数選択可能)
親展ボックス登録リスト
001-050
051-100
101-150
151-200
201-250
251-300

文書を削除する場合は、メニュー画面の [ボックス操作] からボックスを選択して、中の文書を削除してください。

なお、CentreWare Internet Services では、ボックスの空き容量が確認できます。 [プロパティ] タブ > [一般設定] > [本体構成] > [ハードディスク情報] の [ide0c] が、ボックスにあたります。

右上につづく

〈データ〉ランプが点灯される条件を設定できますか？

次のどれかの場合に、〈データ〉ランプが点灯されるように設定できます。

- 本機に1つでも文書が蓄積されている場合
- ファクス受信文書のプリント待ち、またはファクス親展受信文書が蓄積されている場合
- プリント動作の終了時 (30 秒間点灯)

〈認証〉ボタンを押して機械管理者 ID を入力、 [仕様設定 / 登録] > [仕様設定] > [共通設定] > [その他の設定] の [データランプの点灯パターン] で設定してください。

## 〈エラー〉ランプ

〈エラー〉ランプが点滅しています。

本機や付属機器にトラブルが発生しているおそれがあります。

詳しくは、弊社の営業担当者にお尋ねください。

なお、紙づまり、用紙切れ、消耗品の警告など、システムエラー以外で機械に異常が発生している場合は、〈エラー〉ランプが点灯します。

詳しくは → 『管理者ガイド』の「15 トラブル対処」 > 「エラーコード」

## 初期画面

メニュー画面の代わりにコピー画面を表示できますか？

できます。

〈認証〉ボタンを押して機械管理者 ID を入力、 [仕様設定 / 登録] > [仕様設定] > [共通設定] > [画面 / ボタンの設定] > [初期表示画面] の設定値を [コピー] に変更してください。

なお、コピー画面だけでなく、ファクスや、スキャンの画面を表示させることもできます。

## メッセージ

「異常が発生しています」と表示されています。

「016-450」などメッセージの末尾に付いている番号を、『管理者ガイド』に載っているエラーコードの表で確認してください。故障なのか操作ミスなのかがわかります。ご自分で対処できる場合は、その方法が記載されています。

『管理者ガイド』に載っていない番号が表示されたときは、本機に貼付されているラベルまたはカードに記載されている電話番号にご連絡ください。

「待機中」の画面が表示されたままで、動きません。

電源をいったん切ってください。画面が消えたあと、15秒待ってから、もう一度、電源を入れてください。リセットできることがあります。リセットできないときや、この現象がよく起きるときは、弊社のテレフォンセンターまたは販売店にお問い合わせください。修理の必要があるかもしれません。

トナー交換のメッセージが表示されました。

新しいトナーカートリッジに交換してください。  
交換方法 ➡ 「トナーカートリッジを交換する」(141ページ)

ドラムカートリッジ交換のメッセージが表示されました。

新しいドラムカートリッジに交換してください。  
ドラムカートリッジは、お客様の要請によってカスタマーエンジニアが訪問して交換します。  
詳しくは ➡ 『管理者ガイド』の「16 付録」> 「保守サービスについて」

右上につづく

用紙を取り除いたのに、紙づまりのメッセージが消えません。

もう一度、機械の奥のほうまでのぞいてみてください。見えにくいところに、紙片が残っている可能性があります。  
取れそうにないときは無理をしないで、弊社のテレフォンセンターまたは販売店にお問い合わせください。  
なお、カバーの開け閉めでメッセージが消えることがあります。お試しください。

## メーター

メーターは、どこで見るといいですか？

メーター確認画面で確認できます。  
〈機械確認 (メーター確認)〉 ボタンを押して、  
[メーター確認] タブ > [メーター確認] を押します。  
カラーと白黒別に、出力したページ数を確認できます。

白黒コピー・プリント・ファクス

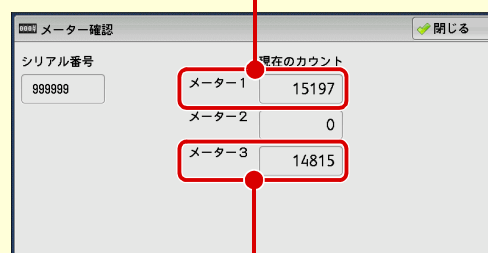

メーター	現在のカウン
メーター-1	15197
メーター-2	0
メーター-3	14815

カラーコピー・プリント

\*メーター2は、通常は使用しません。

[まとめて1枚]にしたときのメーターカウントのされかたを教えてください。

コピーやプリントで、2枚、4枚、または8枚 (プリントは、2枚、4枚、8枚、9枚、16枚、または32枚) の原稿を1枚にまとめた場合は、原稿枚数に関係なく片面1カウントになります。  
この原稿にカラーが混在していた場合は、カラーとしてカウントされます。

## 出力制限

### 認証番号を使って、カラーコピーを制限できますか？

認証番号で管理することで、カラーコピーを禁止したり、部門や個人ごとにプリント枚数の上限値を設定したりできます。

まず、登録する部門名や個人名と、User ID やパスワードなどの登録情報をリストアップしておきます (①)。

次に、集計管理機能を有効にします (②)。

最後に、①の情報を操作パネルで登録します (③)。

これで、本機を利用するときに User ID とパスワードの入力が必要になり、許可した操作しかできなくなります。

操作手順

例) カラーコピーを禁止する

① 部門や個人ごとの情報をまとめる

- ・登録 No.(0001 ~ 1000)
- ・ユーザー名：  
富士タロウ  
(全角 16 (半角 32) 文字まで)
- ・User ID：  
fujitaro  
(半角英数字、32 文字まで)
- ・パスワード：  
2200  
(4 ~ 12 桁の英数字)
- ・利用制限：  
[白黒のみ許可]
- ・メールアドレス：  
fujitaro@example.com  
(半角英数字、128 文字まで)
- ・カード番号\*1：  
1234  
(1 ~ 7 桁)
- ・ユーザーの権限：  
必要に応じて、管理の権限を設定

② 集計管理機能を有効にする

〈認証〉ボタンを押して機械管理者 ID を入力、  
[仕様設定 / 登録] > [認証 / セキュリティ設定] > [認証の設定] > [認証方式の設定] > [本体認証] > [決定]、[パスワードの運用] > [本体パネルのパスワード使用] の設定値を [する] に変更 > [決定] > [閉じる]。  
[集計管理] > [集計管理機能の運用] > [本体集計管理] > [各機能の集計] > [コピー] の設定値だけを [集計する] にして [決定] > [閉じる] > [決定]。



③ 操作パネルから①を登録する

[集計管理] > [ユーザー登録 / 集計確認] で、ユーザー登録する番号を選択し [登録 / 確認]、①の User ID を入力し、[決定]、そのほかの項目 (①) を選択して、設定します。

## 認証番号

### User ID がわかりません。 設定したかどうかもわかりません。

User ID とパスワードがわからないときは、機械管理者にお問い合わせください。  
機械管理者IDを設定したけれども忘れてしまった場合は、ご自分では対処できません。  
弊社のテレフォンセンターまたは販売店にお問い合わせください。また、CentreWare Internet Services のパスワードがわからないときも、同様です。

### ボックスのパスワードを、忘れました。

ボックスのパスワードを確認する方法はありませんので、番号を付け直してください。

〈認証〉ボタンを押して機械管理者 ID を入力、  
[仕様設定 / 登録] > [登録 / 変更] > [ボックス登録] を選択、番号を忘れてしまったボックスを選択します。

ここでパスワードを [設定しない] にするか、新しい番号を付けてください。保存されている文書はなくなるので、安心してください。

### ユーザー情報とは？ 選択できないところもあります。

ユーザー情報は、User ID やメールアドレスなどの情報です。コピーなどに制限\*2 をかけると、メッセージが出たり、ボタンなどがうまく表示されていて選択できません。

\* 1 DocuLyzer (別売) 装着時に表示されます。なお、DocuLyzer (別売) 装着時は、ゼロックスカードを差し込んでパスワードを入力するだけで、User ID の入力はありません。

\* 2 機械管理者にお問い合わせください。

## うら紙専用トレイ

### うら紙にコピーしたいのですが、うら紙専用のトレイを設定できますか？

できます。

ただし、うら紙がトレイに入っているのを知らない人が間違っ使用わないように、設定しておく必要があります。

まず、トレイ 1 に A4 の普通紙を、トレイ 2 に白紙の面を下にして A4 のうら紙を入れます。向きは同じたて置きにします。

次に、〈認証〉ボタンを押して機械管理者 ID を入力、[仕様設定 / 登録] > [仕様設定] > [共通設定] > [用紙 / トレイの設定] > [用紙トレイのサイズ / 用紙種類 / 属性設定] > [トレイ 2] を選択 > [設定変更] > [用紙種類] で [うら紙] を選択します。

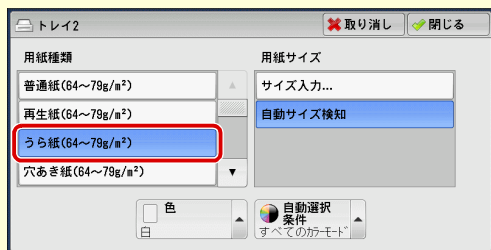

工場出荷時は [用紙種類の優先順位] で [うら紙] は自動選択しない設定になっているので、トレイ 2 を選択しない限りは、トレイ 1 の普通紙が使われるようになります。

また、トレイ 2 はうら紙専用にしたので、トレイ 1 の用紙がなくなったときにトレイ 2 に切り替わっては困るといった場合は、[用紙トレイのサイズ / 用紙種類 / 属性設定] の [閉じる] で 1 つ前の画面に戻り、[用紙種類の優先順位] を選択して [うら紙の優先順位] の設定値を [自動トレイ選択しない] にしてください。これで、自動的に切り替わらなくなります。

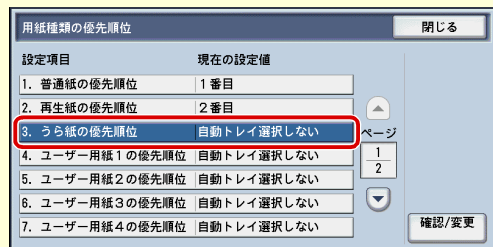

右上につづく ➤

どのトレイをうら紙専用にしたか忘れてしまったときは、〈機械確認 (メーター確認)〉ボタンを押して、[機械状態 レポート出力] タブ > [用紙トレイ] を選択すると表示される、[用紙トレイ] 画面で確認してください。

項目	トレイ状態	用紙残量	用紙サイズ	用紙種類
トレイ1	正常	100%	A4	普通紙
トレイ2	正常	100%	A3	うら紙
トレイ3	正常	100%	A4	普通紙
トレイ4	正常	75%	A4	普通紙
トレイ5	-	-	自動がけ検知	普通紙

なお、使用できるうら紙は、本機でコピー / プリントした用紙に限られます。

用紙については ➡ [管理者ガイド] の「2 用紙のセット」 > 「用紙について」

## 用紙

### 用紙の厚さ (重さ) とは？ はがきの厚さ (重さ) とは？

紙の厚さ (重さ) の目安としてよく用いるのが坪量 (g / m<sup>2</sup>) です。

坪量は 1 m<sup>2</sup>あたりの 1 枚の紙の重さを g で表示します。郵便はがきは 190g / m<sup>2</sup>、標準紙なら 64 ~ 70g / m<sup>2</sup>が主流です。

坪量は、用紙を包んでいるパッケージなどに記載されているので、厚紙や薄紙を使うときは坪量をチェックしてから、正しい用紙の種類を選択してください。

### 用紙トレイ 5 (手差し) に「故障の原因になるのでカラー OHP は使用しないで」とあるのは、なぜですか？

カラー用 OHP フィルムは表面をオイルコーティングしているため、紙づまりを起こすからです。

白黒用 OHP フィルムをご利用ください。

### カラーコピー用の C<sup>2</sup> 紙に、おもてとうらはありますか？

ありません。どちらにもコピーできます。

## ホチキス

オプション

### ホチキスは、どこをとめるのですか？

とめる位置は、用紙サイズによって2～5種類あります。

➡ 『ユーザーズガイド』の「3 コピー」>「出力形式」>「仕分け / ホチキス / パンチ / Z 折り (仕分け / ホチキス / パンチ / Z 折りを指定して排出する)」

### ホチキス針を最後の一針まで使い切れません。

#### ●ホチキスカートリッジの場合

ホチキスカートリッジを取り出して、新しいホチキス針ケースをセットしてください。先に入っていたホチキス針が押し出される形になり、最後まで使い切れません。

#### ●中とじホチキスカートリッジの場合

ホチキスカートリッジを交換するため、最後まで使い切ることはできません。

## ジョブフロー

### ジョブフローで処理されたジョブは、どのように確認すればよいですか？

ジョブを確認するには、3つの方法があります。

#### ●ジョブ履歴レポートをプリントして確認する

〈機械確認 (メーター確認)〉ボタンを押して [機械状態 レポート出力] タブ > [レポート / リストの出力\*] > [ジョブ確認 / 通信管理 レポート] で [ジョブ履歴レポート] を選択します。表示されたボタンからプリントする項目を選択し、〈スタート〉ボタンを押してプリントします。

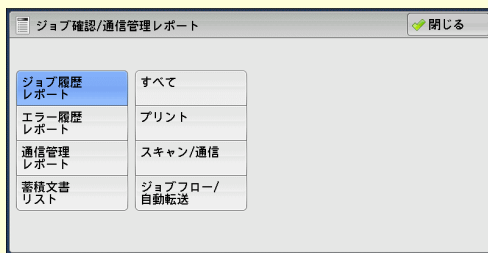

#### ●ジョブ確認画面で確認する

〈ジョブ確認〉ボタンを押して [実行完了] タブを選択します。

#### ●CentreWare Internet Servicesで確認する

ブラウザを起動して機械のアドレスを入力します。[ジョブ] タブ > [履歴一覧] > [ジョブ履歴] を選択します。

## 集計

### 出力枚数を集計したいのですが、どこかで確認できますか？

集計レポートをプリントしてください。

枚数の確認には、集計レポートをプリントすると便利です (①)。また、月末などにデータを一括でクリアできます (②)。

#### 操作手順

##### ① 集計レポートをプリントする

〈認証〉ボタンを押して機械管理者 ID を入力。〈機械確認 (メーター確認)〉ボタンを押して、[機械状態 レポート出力] タブ > [レポート / リストの出力] > [ユーザー別集計管理] > [コピー集計管理レポート\*] を選択 > プリントする番号を選択 > 〈スタート〉ボタンを押します。

##### ② データを一括でクリアする

〈認証〉ボタンを押して機械管理者 ID を入力、[仕様設定 / 登録] > [集計管理] > [登録内容の削除 / 集計リセット] > [全ユーザーの集計管理データ] を選択し、[削除 / リセット] を押します。

## ミックスサイズ

### 毎回 [ミックスサイズ原稿送り] を設定しないで済む方法はありますか？

初期値を変更してください。

〈認証〉ボタンを押して機械管理者 ID を入力、[仕様設定 / 登録] > [仕様設定] > [コピー設定] > [コピー機能設定初期値] > [ミックスサイズ原稿送り] の設定値を [する] にします。これで、いつでもミックスサイズ原稿送りのコピーができます。

[スキャナー設定] と [ファクス設定] でも、同じように変更できます。

\* 機械管理者モードで [認証方式の設定] が [本体認証]、[集計管理機能の運用] が [本体集計管理] ([各機能の集計] の集計したい項目が [集計する]) に設定されている場合、表示されます。表示されない場合は、機械管理者にお問い合わせください。



## ネットワーク

機械の IP アドレスとポートはどこで確認できますか？

### ●機能設定リストで確認する

〈機械確認 (メーター確認)〉ボタンを押して、[機械状態 レポート出力] タブ > [レポート / リストの出力 \*1] > [プリンター設定] で [機能設定リスト (共通項目)] を選択し、〈スタート〉ボタンを押してプリントします。プリントされたリストの [コミュニケーション設定] をご覧ください。

### ●画面で確認する

IP アドレスは、〈機械確認 (メーター確認)〉ボタンを押して [機械状態 レポート出力] タブの [機械情報] で確認できます。

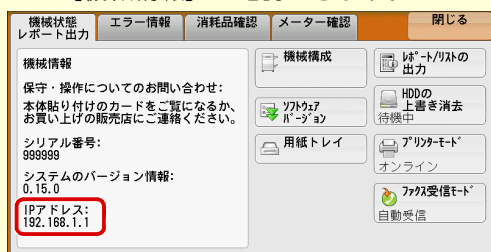

ポートは、〈認証〉ボタンを押して機械管理者 ID を入力、[仕様設定 / 登録] > [仕様設定] > [ネットワーク設定] > [ポート設定] で確認できます。

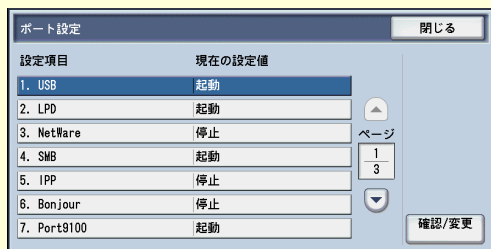

コンピューターの IP アドレスや MAC アドレスはどこで確認できますか？

IP アドレス、および MAC アドレスは、次の操作で確認できます。

デスクトップの [スタート] > [すべてのプログラム] > [アクセサリ] > [コマンドプロンプト] で、ipconfig /all と入力し、〈Enter〉キーを押します。

[IP Address] が IP アドレスになります。  
[Physical Address] が MAC アドレスになります。

## オプション機能

「お使いの機種によって表示されない」とありますが、使えるかどうかはどこかでわかりますか？

オプションの有無を確認してください。  
〈機械確認 (メーター確認)〉ボタンを押して [機械状態 レポート出力] タブ > [機械構成] を押します。お使いの機種のオプション装着の有無 \*2 や機械の構成を確認できます。

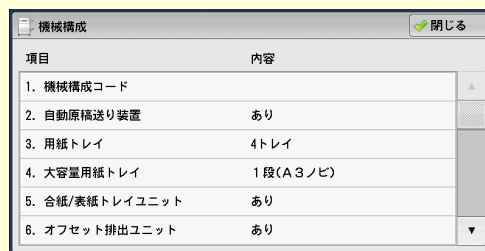

〈機械確認 (メーター確認)〉ボタンを押して [機械状態 レポート出力] タブ > [レポート / リストの出力 \*1] > [コピー設定] > [機能設定リスト (共通項目)] でも確認できます。

なお、装着されているオプションによって、表示される項目が異なります。

## オフセット

オフセットとは？

排出された用紙の束の区切りがわかりやすいように、交互にずらして排出する機能です。

- \* 1 機械管理者モードで [レポート出力ボタンの表示] を [しない] に設定している場合は表示されません。表示されない場合は、機械管理者にお問い合わせください。
- \* 2 オプション装着の有無を確認できないものについては、機械管理者にお問い合わせください。

いろいろな機能

メンテナンス

共通

コピー

プリント

ファクス

スキャン

画質



こんなときには

# コピーのこと

コピーのことで困ったとき、参考にしてください。

## 封筒

### 封筒にコピーできますか？

できます。  
 用紙トレイ 5（手差し）に封筒をセットし、操作パネルで封筒に該当する用紙サイズを選択します。なお、封筒は弊社推奨の紙をご利用いただくことをお勧めします。  
 使用条件や用紙の種類によっては、正しくコピーできないことがあります。  
 セットのしかた ➡「はがきや封筒にコピーする」(54 ページ)  
 弊社推奨の紙 ➡ 『管理者ガイド』の「2 用紙のセット」>「用紙について」

## 表紙

### 表紙だけ片面で、ほかのページは両面コピーにできますか？

できます。  
 [出力形式] タブの [表紙付け] で、おもて表紙のおもて面やうら面、うら表紙のおもて面やうら面などの設定ができます。

## 用紙の残量

[コピー] 画面の [用紙選択] に表示されている、アイコンの意味を教えてください。

用紙トレイにセットされている、用紙の残量を表しています。

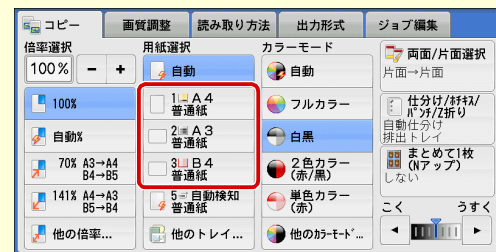

- : 用紙が 25 ~ 100% セットされていることを表します。
- : 用紙の残量が 25% 以下で、少なくなっていることを表します。
- : 用紙切れ、または用紙がセットされていないことを表します。

## 原稿ガラス汚れ

原稿ガラスを清掃してください。  
 ➡「黒線 / 色線が出る」(170 ページ)

## コピー予約

### コピー予約はできますか？

プリント動作中で、操作パネルを使用できる状態なら、次のコピージョブの予約ができます。機能を設定して〈スタート〉ボタンを押しておけば、自動的にコピーが始まります。

## ホチキス

オプション

### 異なるサイズが混在する原稿のコピーで、ホチキスどめはできますか？

できます。  
 [読み取り方法] タブの [ミックスサイズ原稿送り] を [する] にします。  
 同じ用紙サイズにそろえてコピーするときは、[用紙選択] で用紙サイズを選択し、[倍率選択] を [自動%] に設定してください。  
 異なる用紙サイズでも用紙幅が同じとき (A3 と A4、B4 と B5 のように) は、ホチキスでとめることができます。その場合、[用紙選択] は [自動] に設定してください。

いそな印刷

メンテナンス

共通

「ユーザー

プリント

ファクス

スキャン

画質



こんなときには

# プリントのこと

プリントのことで困ったとき、参考にしてください。

## インストール

**プリンタードライバーをインストールできません。**

[プリンタの追加] を利用 (デスクトップの [スタート] > [プリンタとFAX] > [プリンタのインストール] (OS によって異なる)) してインストールするときは、次のことを参考にしてください。

● **ポートの作りかた**

[このコンピュータに接続されているローカルプリンタ] を選択して、[新しいポートの作成] で [Standard TCP/IP Port] を追加します。

● **プリンターの選択のしかた**

[ディスク使用] を押して、ドライバーが入っているところ (CD-ROM ドライブやデスクトップのフォルダー) を選択します。

## ボックス

**ボックスにある文書をプリントできますか？**

できます。  
メニュー画面の [ボックス操作] > 文書が保存されているボックスを選択 > プリントする文書を選択してから、プリントを指示します。  
ボックス内のすべての文書を選択してプリントできるほかに、選択した複数の文書を別々にプリントする [個別プリント]、選択した複数の文書を1つのジョブとしてまとめてプリントする [束ねプリント] などがあります。

**ボックスにある文書を、削除する方法がわかりません。**

メニュー画面の [ボックス操作] > 文書が保存されているボックスを選択 > 削除する文書を選択 > [削除] を押します。

## 印字可能領域

**印字可能領域を教えてください。**

プリントの印字可能領域は、323 × 480mm です。必要な余白は、標準で用紙の上下左右の端から 4.0mm です。ただし、用紙サイズによって、印字不可領域は異なります。

詳しくは → 『管理者ガイド』の「16 付録」 > 「プリント可能領域」

## Macintosh

**Macintosh からプリントできますか？**

できます。  
ドライバー CD キットの CD-ROM から、Mac OS X 用プリンタードライバー\* を、Macintosh にインストールしてください。  
インストール方法については、CD-ROM に入っているマニュアルを参照してください。

操作手順

- ① プリントを指示する
  - ② [ファイル] メニューから [プリント] を選択する
  - ③ [プリンタ] で本機を選択し、必要に応じて各設定を変更する
  - ④ [プリント] をクリックする
- お使いのアプリケーションによって、表示される内容が異なります。  
プリント手順については → 『設定がわかる本』

なお、プリント機能を十分に利用される場合は、Adobe PostScript 3 キット (オプション) を追加してください。

\*Mac OS X Version 10.5/10.6 に対応しています。最新の OS については、弊社ホームページをご覧ください。

こんなときは

メンテナンス

共通

コピー

プリント

ファクス

スキャン

画質

## Solaris

### Solaris® からプリントできますか？

できます。  
Adobe PostScript 3 キット（オプション）の  
取り付けと UNIX® フィルター（エイセル株式  
会社製）が必要です。

## 白黒プリント

### いつも白黒プリントをしたいのですが、 毎回プリンタードライバーで設定しな いで済む方法がありますか？

あらかじめ初期値を変更しておけば、毎回プリン  
タードライバーで設定しなくても白黒でプリ  
ントできます。  
デスクトップの [スタート] > [プリンタと  
FAX] でプリンターを選択 > 右クリックしてメ  
ニューから [印刷設定] を選択します。[基本]  
タブの [カラーモード] を [白黒] にしてくだ  
さい。  
これで、あえてカラーを選択しなければ、白黒  
でプリントされます。  
フルカラーでプリントするときは、毎回プリン  
タードライバーで [カラー（自動判別）] を選択  
してください。

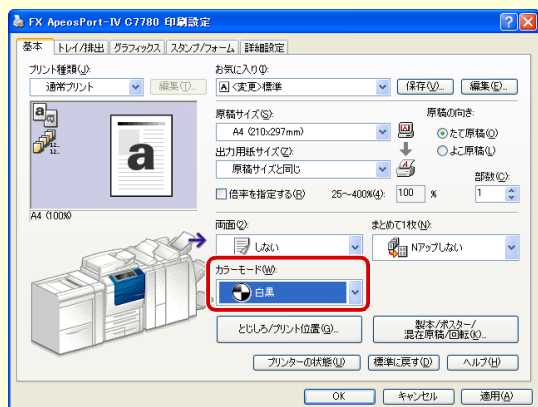

そのほかにも、いろいろな項目を設定して [お  
気に入り] に登録できます。  
詳しくは ▶「デフォルト（初期値）の設定を変更す  
る」(61 ページ)

## 蓄積プリント

### 本機に蓄積させておいたプリント文書 が、なくなっていました。

文書の保存期間を過ぎているか、本機の電源を  
切り / 入りしたときに、削除されるように設定  
されているのかもしれませんが。  
〈認証〉ボタンを押して機械管理者 ID を入力、  
[仕様設定 / 登録] > [仕様設定] > [保存文書  
設定] > [蓄積プリント文書の保存設定] の設  
定値が [設定する] に設定されているときは、  
[保存期間] を確認してください。  
[ボックス文書の設定に従う] が選択されている  
ときは、[取り消し] で [保存文書設定] 画面に  
戻り、[ボックス文書の保存期間] の設定を確認  
してください。  
なお、本機の電源を切り / 入りしても、プリン  
ト文書が削除されないようにするには、[蓄積プ  
リント文書の保存設定] > [電源切 / 入時に削  
除] の設定値を [しない] にします。

## プリントできない

### プリントを指示したのに、プリントされ ません。

本機用のプリンタードライバーを使っていますか？  
必ず、本機用のプリンタードライバーをインス  
トールしてお使いください。  
デスクトップの [スタート] > [プリンタと  
FAX] でプリンターを選択 > 右クリックしてメ  
ニューから [プロパティ] を選択。[詳細設定]  
タブの [ドライバ] で、インストールされてい  
るプリンタードライバーを確認できます。

そのほかにも、次のことが考えられます。

- **IP アドレスが正しく設定されていない**  
本機の IP アドレスを確認してください。  
▶「設定がわかる本」[設定を始める前に] > 「本  
機の情報」
- **セキュリティープリントを指示している**  
プリントを指示したあと、プロパティ画面の  
[基本] タブ > [プリント種類] で、[セキュ  
リティー] を選択していませんか？  
その場合は、本機で保存文書を確認してくだ  
さい。  
▶「セキュリティープリントをする」(122ページ)



こんなときには

# ファクスのこと

オプション

ファクスのことで困ったとき、参考にしてください。

## 中止したい

宛先を間違えてしまいました。早く止めたいのですが！

読み込み中のときは、次のどちらかの方法で、[ストップ] を押したあと、[中止] を押します。

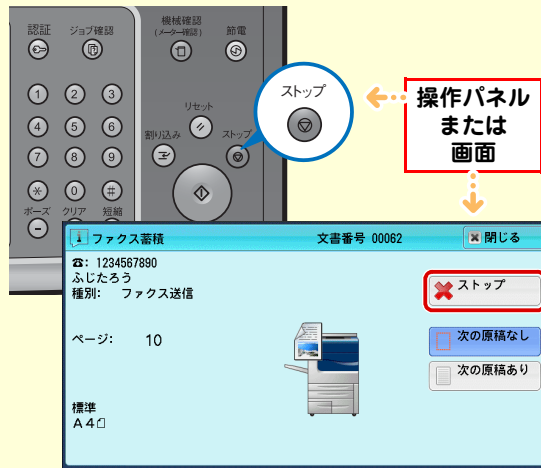

[ストップ] または [中止] の画面が表示されないときは、ジョブ確認画面でジョブを選択 > [ストップ] を押す > [中止] を押します。

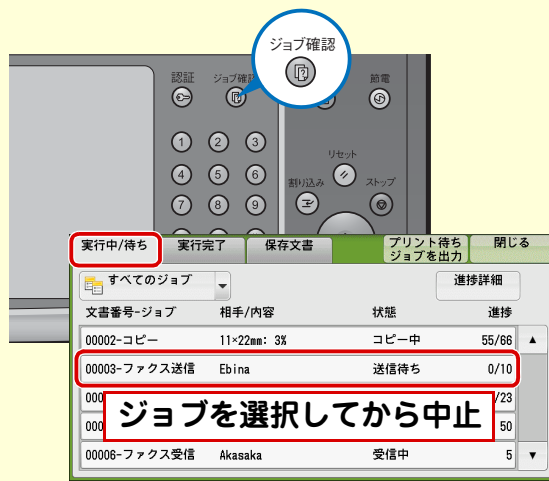

## オプション機能

本機に搭載されているファクスの種類は、どこかでわかりますか？

➡「オプション機能」(153 ページ)

## 手動送信

ファクスを手動送信できますか？

できます。  
オプションの受話器やオンフック機能を利用して、相手先の応答を確認して送信できます。

## ファクスの履歴

ちゃんと送信できたかどうかを確認したいので、ファクスの履歴を出したいのですが。

通信管理レポート、およびジョブ確認画面で確認できます。

レポートで確認するには、〈機械確認 (メーター確認)〉ボタンを押して、[機械状態 レポート出力] タブ > [レポート / リストの出力\*] > [ジョブ確認 / 通信管理レポート] で [通信管理レポート] を選択して、〈スタート〉ボタンを押します。画面で確認するには、〈ジョブ確認〉ボタンを押して [実行完了] タブを押します。

詳しくは ➡「ファクスの送信結果を確認する」(69 ページ)

こんなときは

メンテナンス

共通

コピー

プリント

ファクス

スキャン

画質

\* 機械管理者モードで [レポート出力ボタンの表示] を [しない] に設定している場合は、[レポート / リストの出力] ボタンは表示されません。

## 未送信レポート

**未送信レポートが出てきました。どうしたらよいですか？**

何らかのエラーにより、送信できませんでした。未送信レポートの「通信結果」欄を確認して、対処してください。

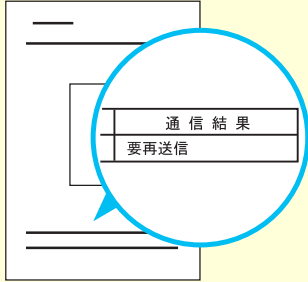

エラーコードが表示されている場合は  
 ➔『管理者ガイド』の「15 トラブル対処」>「エラーコード」

## FAX 情報サービス

**FAX 情報サービスとは？**

いったん電話をかけ、電話機のトーン音などで欲しい情報を選択し、結果をファクスで受信できるようにしたサービスです。

**FAX 情報サービスを取り出したいのですが。**

オンフックでダイヤルすれば、取り出せます。受話器を上げる > 表示された [オンフック] 画面で、[手動受信] を選択 > 宛先を指定 > FAX 情報サービスのアナウンスに従う > (スタート) ボタンを押す > 話中のままにならないように、受話器をきちんと戻します。

なお、受話器がない場合は、[オンフック / その他] タブの [オンフック (手動送信 / 受信)] を使ってください。

## 未送信文書の再送信

**送信できなかった原稿のデータが残るようにできますか？**

できます。  
 〈認証〉ボタンを押して機械管理者 ID を入力、[仕様設定 / 登録] > [仕様設定] > [ファクス設定] > [ファクス動作制御] > [ファクス未送信時の文書保存] の設定値を [する] に変更してください。

**未送信文書を、再送信できますか？**

未送信文書のデータが残るように設定している場合、再送信できます。  
 〈ジョブ確認〉ボタンを押して、[保存文書] タブ > [ファクス未送信文書] を押し、送信する文書を選択して再送信します。

## 送信時のエラー音

**送信したときにエラー音が鳴りました。送信に失敗したのでしょうか？**

相手先が話中の場合、エラー音が鳴ります。自動的にリダイヤル (再送信) されるので、しばらくお待ちください。その後、正常に送信されたかどうかを確認してください。

➔「ファクスの送信結果を確認する」(69 ページ)

## 送受信のカラーモード

**カラーで送受信できますか？**

できません。  
 送受信とも、白黒になります。

## 送信できない

どうしても送信できません。

次の項目を、順番に確認してください。

### チェック 1

レポートの通信結果は？

「要再送信」やエラーコード「XXX-XXX」(XXXは数値です)など、「良好」以外の表示は、相手先に送信できなかったことを表しています。「未送信レポート」(158 ページ)を参照して、対処を確認してください。

### チェック 2

送信の手順は正しいですか？

「ファクスのしかた」(64 ページ)を参照して、もう一度送信してください。操作が正しければ原稿の読み取りが始まり、「送信予約されました。」とディスプレイに表示されます。

### チェック 3

かけている電話番号はファクスの番号ですか？

相手先に電話をしてください。「ピー」という音がすればファクスです。

### チェック 4

ファクス番号は正しいですか？

- ① 間違った番号にかけた場合は、すぐに送信を中止してください。  
未送信レポートで電話番号を確認し、かけなおすときは次のことに注意してください。
  - G3 で DP (ダイヤルパルス) を使った場合、使用できない文字「\*」や「#」を入力していないか
  - 宛先表に登録されている短縮宛先番号が間違っていないか
- ② 内線と外線をお使いの場合は、次の点も注意してください。
  - 0 発信の「0」などを忘れていないか
  - 0 発信の「0」が短縮宛先番号に登録されているのに、さらに「0」を押していないか

### チェック 5

電話回線の設定や電話線の接続は？

- ① プッシュ (PB) とダイヤル (10pps、20pps) の種別や回線の種別が間違っていると、送信できません。  
拡張機能設定リスト(〈機械確認(メーター確認)〉ボタン > [機械状態 レポート出力] タブ > [レポート / リストの出力\*] > [ファクス設定] > [機能設定] > [拡張機能設定リスト]) をプリントして、電話回線の設定を確認してください。

右上につづく 

プッシュ / ダイヤル回線を変更するときは、〈認証〉ボタンを押して、機械管理者 ID を入力、[仕様設定 / 登録] > [仕様設定] > [ファクス設定] > [自局情報] > [G3 ダイヤル種別] で設定してください。

- ② 電話線 (モジュージャック) が、本体の正しい位置にしっかり差し込まれていることを確認してください。

### 本機背面の電話回線接続部

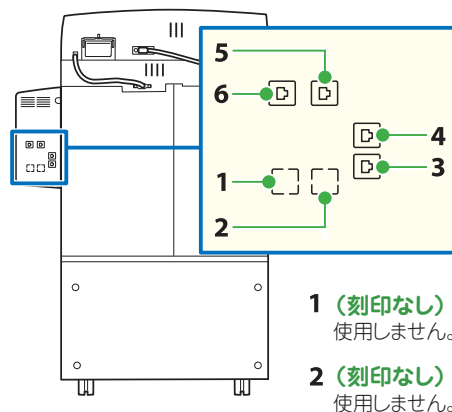

### 3 TEL

ハンドセット(オプション)を使用する場合は、ここに接続します。お手持ちの電話を接続することもできます。なお、「TEL」端子に接続した受話機から通話できるのは、「LINE1」に接続した回線だけです。「LINE2」、「LINE3」に対して、受話機からの通話はできません

### 4 LINE1(回線1)\*

一般回線(内線も可)に接続します。

### 5 LINE2(回線2)\*

一般回線(内線も可)に接続します。ISDN接続機能はありません。

### 6 LINE3(回線3)\*

一般回線(内線も可)に接続します。ISDN接続機能はありません。

\* 「LINE1」、「LINE2」および、「LINE3」は、本機のカバーに刻印されている名称です。また、括弧内の「回線1」～「回線3」は、タッチパネルディスプレイに表示される名称になります。

外れている場合は、電話線を「カチッ」という音がするまで差し込んでください。①②とも、回線が正しく設定されているかどうかは、受話器を上げるか「オンフック」を選択し、天気予報 (177) などのサービスに電話してください。電話がかかれば、正しく設定されています。

G4 通信対応の機械をお使いの方は

➡  『ユーザーズガイド ファクス編』

裏面につづく

\* 機械管理者モードで [レポート出力ボタンの表示] を [しない] に設定している場合は、[レポート / リストの出力] ボタンは表示されません。

メンテナンス

メンテナンス

共通

コピー

プリント

ファクス

スキャン

画質

**チェック 6**

**電話回線に異常はありませんか？**

ほかの電話機で、電話がかかってくるかをテストしてください。  
異常があるときは本機の問題ではありませんので、交換機のサービス元（ビルの管理会社など）が、最寄りの NTT にお問い合わせください。

**チェック 7**

**SMTP サーバーにトラブルがありませんか？**

SMTP サーバーの管理者にお問い合わせください。レポートの通信結果が「016-769」の場合、メール通知機能はお使いになれません。

**チェック 8**

**指定したパスワードは正しいですか？**

パスワードと電話番号、および ID 番号を送出するように設定しているかを、相手先に確認してください。なお、送信したくない相手からのポーリング要求を拒否した場合、エラーコード「034-507」が表示されます。

**チェック 9**

**メールアドレスは正しいですか？**

メールの宛先や、お使いのファクスのメールアドレスを確認してください。

**チェック 10**

**データ量が多すぎる原稿ではありませんか？**

原稿の圧縮処理ができませんでした。解像度や倍率を低くしてデータ量を少なくしたり、数回に分けて送信してください。

**チェック 11**

**大きいサイズ of 原稿ではないですか？**

原稿サイズが読み取りできる範囲を超えています。サイズを変更するか、分割して送信してください。

**チェック 12**

**ファクス網に問題がありませんか？**

「161」や「162」のあとに、「-」（ポーズ）を 2 回入れてから電話番号を入力してください。また、ファクス網と契約しているかも確認してください。

**チェック 13**

**中継同報の登録情報は正しいですか？**

登録宛先リスト（〈機械確認（メーター確認）〉ボタン〉 [機械状態 レポート出力] タブ〉 [レポート / リストの出力\*]〉 [ファクス設定]〉 [登録宛先リスト]）をプリントして、中継同報、および中継局に登録されている内容を確認してください。



**チェック 14**

**相手機が持っていない機能ではありませんか？**

ポーリングなどの機能は、相手機が持っていないことがあります。相手先に確認してください。

**チェック 15**

**相手機に問題がありませんか？**

相手先に電話をかけて、次の点を確認してください。  
 ・ファクスの電源が切れていないか  
 ・用紙がない、または詰まっているか  
 ・受信モードが手動受信になっていないか  
 ・メモリーオーバーしていないか  
 ・受話器が上がったままになっていないか  
 ・G3 受信できる機能が

## ダイレクトファクス

**最大で、何件までダイレクトファクスできますか？**

ファクス番号、短縮宛先番号、および宛先表などを組み合わせて、200 件まで（[宛先の一覧] に追加できる項目数）で、短縮宛先番号の「\*（ワイルドカード）」を使った指定を含めた宛先数は、最大で 600 宛先まで指定できます。  
 なお、お使いの機械が、G4 通信対応の機械の場合は、50 件までです。

▶「コンピューターから直接ファクスを送信する（ダイレクトファクス）」（70 ページ）

**Macintosh からダイレクトファクスできますか？**

できません。  
 申し訳ありませんが、Windows をご利用ください。

\* 機械管理者モードで [レポート出力ボタンの表示] を [しない] に設定している場合は、[レポート / リストの出力] ボタンは表示されません。



## ダイレクトファクスの送信シート

### ダイレクトファクス用の送信シートがあると聞きました。オリジナルも使えますか？

使えます。

標準の送信シートのほかに、オリジナルのフォームも使えます。

あらかじめ作成・登録しておいたオリジナルのフォームに、ファクスのプロパティ画面から指定する宛先などを重ね合わせれば、できあがりです。

オリジナルのフォームは、テスト印刷でレイアウトをチェックしてから作るのがコツです (①)。作成したら、そのフォームをプリンターのプロパティ画面で登録して (②)、準備完了です。

ファクスするとき、ファクスのプロパティ画面で選択します (③)。

#### 操作手順

##### ① フォームを作成する\*

デスクトップの [スタート] > [プリンタとFAX] からファクスのアイコンを選択>右クリックしてメニューから [印刷設定] を選択。[送信シートを付ける] をチェック> [送信シート設定] をクリック。[送信シートの選択] で [ユーザーフォーム (アドレス表示あり)] または [ユーザーフォーム (アドレス表示なし)] を選択して、[テスト印刷] をクリック。

宛先等の文字が入るエリアを確認してください。

ここにある情報が、これから作るフォームに重なってプリントされる点に注意して、Microsoft Wordなどでフォームを作成します (下図)。

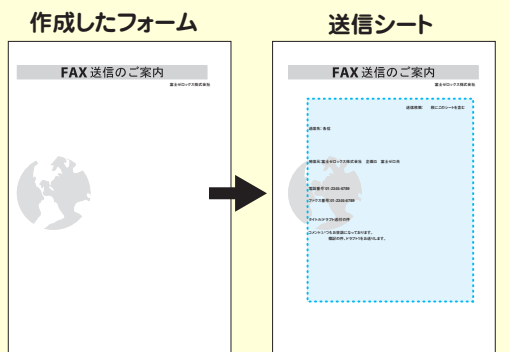

点線内は、宛名等と重なるエリアの目安です。

右上につづく

##### ② フォームを登録する

①で作成したフォームを開いて、プリントを指示 > プリンター (ファクスドライバーではなく、プリンタードライバー) を選択します。[プロパティ] をクリックし、[基本] タブの [プリント種類] で [フォーム登録] を選択します。

[フォーム名] に任意のフォーム名 (半角英数字、または半角カタカナ、8 文字まで) を付け、[フォルダー] にフォームの格納先を指定して、[OK] をクリックします。もう一度 [OK] をクリックして、[印刷] 画面で [OK] をクリックすれば、登録完了です。

##### ③ 送信シートを付ける

送信する文書のプリントを指示 > ファクスを選択します。

プロパティ画面で宛先等を指定し、[送信シートを付ける] をチェック > [送信シート設定] をクリック。[送信シートの選択] で [ユーザーフォーム (アドレス表示あり)] または [ユーザーフォーム (アドレス表示なし)] を選択して、[フォーム選択] をクリック。[フォーム名] で、②で登録したフォームを選択 (選択できるフォームは、[.xfd] の拡張子を持つファイルのみ) して、[OK] をクリックします。

[送信シート] 画面から、テスト印刷もできます。

\* Windows XP を使用した操作を例に説明します。

## 受信できない

どうしても受信できません。

次の項目を、順番に確認してください。

### チェック 1

**電源は入っていますか？**

電源コードがきちんとコンセントに差し込まれているか、主電源と電源のスイッチやブレーカーが「I」側になっているかを確認してください。

リセットボタンは、リセット状態（ボタンが押し込まれている）になっていることを確認してください。

たびたびブレーカーが落ちる場合は、弊社テレフォンセンターまたは販売店にお問い合わせください。

### チェック 2

**機械管理者モードになっていませんか？**

機械管理者モードで宛先表の登録などをしているときは、受信できません。メニュー画面に戻してください。

### チェック 3

**用紙はありますか？詰まっていますか？**

ディスプレイに、紙ぶまりのメッセージが表示されているときは、メッセージに従って対処してください。

用紙補給のメッセージが表示されている場合は、用紙を補給してください。

### チェック 4

**呼び出し音が鳴り続けていませんか？**

受信モードが手動受信に設定されている場合は、受話器を上げるか [オンフック] を選択し、〈スタート〉ボタンを押さないと受信できません。

手動受信しない場合は、〈機械確認（メーター確認）〉ボタンを押して、[ファクス受信モード] を [自動受信] に設定してください。

### チェック 5

**電話回線に異常はありませんか？**

ほかの電話機で電話がかかるかテストしてください。

異常があるときは本機の問題ではありませんので、交換機のサービス元（ビルの管理会社など）が、最寄りの NTT にお問い合わせください。

右上につづく 

### チェック 6

**電話線は正しく接続されていますか？**

電話線（モジュージャック）が、本体の正しい位置にしっかり差し込まれていることを確認してください（159 ページ）。

外れている場合は、電話線を「カチッ」という音がするまで差し込んでください。

なお、回線が正しく設定されているかどうかは、オプションの受話器（ハンドセット）を上げるか [オンフック] を選択し、天気予報（177）などのサービスに電話して、確認してください。電話がかかれば、正しく設定されています。

### チェック 7

**NTT との契約は済みましたか？**

発信者電話番号の振り分け機能を使用するには、NTT とのナンバー・ディスプレイの契約が必要です。また、モデムダイヤルインの振り分け機能を使用するには、NTT とのモデムダイヤルインの契約が必要です。

### チェック 8

**受信パスワードを設定していませんか？**

ファクスに受信パスワードを設定している場合は、F コードで正しい受信パスワードを送出してくる相手だけ、受信やポーリングを受け付けます。

## 停電

**停電した場合、登録してあるファクスの短縮宛先番号はどうなりますか？  
時刻指定送信待ちのファクスは、どうなりますか？**

自分のファクス番号や短縮宛先番号はメモリーに保存されるようになっていますが、バッテリーによって保持されているので、停電は影響ありません。

バッテリーは通常 5 年以上持ちます。停電中に相手側が送信してきたファクスは、受信できません。相手側には未送信レポートなどが出力されます。受信中に停電した場合は、それまでに受信したところまでが電源を入れたときに排出されます。

また、時刻指定していた文書のデータは保持されているので、指定された時刻まで送信待ちになります。

## 受信用紙

**ファクスは全部、A4 サイズの用紙で受信したいのですが。できますか？**

できます。  
〈認証〉ボタンを押して機械管理者 ID を入力、  
[仕様設定 / 登録] > [仕様設定] > [ファクス設定] > [ファクス動作制御] > [受信紙宣言] で [ユーザーモード] を [A4□] に設定します。これで、A4 (A4□または A4□) だけが受信用紙として使われます。トレイの用紙がなくなった場合は、用紙を補給するまでプリントされません。

**送信されてくる原稿は 1 枚のはずなのに、2 枚になって出てきました。**

定形サイズより長い原稿が送信されてきたか、相手のファクスが原稿を実物より長く読み取ったと思われる。このようなケースに備えて、決めた長さ分を自動で縮小するように設定しておきます。

〈認証〉ボタンを押して機械管理者 ID を入力、  
[仕様設定 / 登録] > [仕様設定] > [ファクス設定] > [ファクス動作制御] > [ページ分割しきい値] をとりあえず「50mm」にし、[自動縮小受信] を [する] に設定します。

これで、受信した文書をプリントするとき用紙サイズからはみ出しそうな部分が50mm以内の場合は、全体を縮小して 1 枚に収めます。あとは、必要であれば数値を変えてください。しきい値と自動縮小受信の組み合わせは、次の表のとおりです。

	自動縮小受信あり	自動縮小受信なし
しきい値以内の場合	自動的に縮小されて1枚にプリント (127mm以内)	定形サイズを超える部分は切り捨てられてプリント
しきい値を超える場合	等倍で分割されてプリント	

なお、受信紙宣言を「A4□」にしていると、B4 の原稿を A4・2 枚で受信することがあります。ここの設定も確認してください。

## ペーパーレス受信

**受信ファクスを、ペーパーレスにしたいのですが。**

回線別に受信したファクス文書を任意のボックスに保存することで、ペーパーレスにできます。回線 1 で受けた文書を、ボックス 001 に保存する場合を例に説明します。

まず、ボックス 001 の名前やパスワードを登録してください。〈認証〉ボタンを押して機械管理者 ID を入力、[仕様設定 / 登録] > [登録 / 変更] > [ボックス登録] で「001」を [登録 / 変更]、パスワードやボックスの名前を登録します。次に、画面を閉じて [仕様設定 / 登録] 画面に戻り、[仕様設定] > [ファクス設定] > [ファクス動作制御] > [受信回線別ボックスセクター] の設定値を [有効] にします。

[閉じる] を押して [ファクス設定] 画面に戻り、[受信文書の保存先 / 排出先] > [受信回線別ボックスセクター] > [回線 1 の保存先] の設定値を [指定する] にして、[親展ボックス番号] を「001」にします。

これで、回線 1 で受けたファクスは紙で出力されません。

ボックスに保存した文書を自動的にコンピューターに転送したい場合はジョブフローを登録して、ボックスに関連付けてください。

ハードコピーが必要になったときは、メニュー画面の [ボックス操作] でボックスの中の文書を選択して、プリントできます。同じ画面で、削除や確認もできます。

## ポーリング

**ポーリングとは？**

相手先の機械に蓄積されている文書を、本機からの操作で送信させる機能です。通信料金は、本機側の負担になります。FAX 情報サービスなどを利用するときに使います。

**ポーリング予約とは？**

本機のポーリング予約ボックスに蓄積されている文書を、相手先からの操作で送信できる機能です。

メンテナンス

メンテナンス

共通

コピー

プリント

ファクス

スキャン

画質

## 自局情報

### 「ヘッダーの社名が間違ってます」と言われました。どうやって直すのでしょうか？

印字するときに参照するこちらのファクスの情報が間違っているようです。

多くのファクスには、受信した文書をプリントするときに、送信元の名前やファクス番号を自動で印字する機能があります。相手先のファクスもこの機能が働いたのです。

〈認証〉ボタンを押して機械管理者 ID を入力、[仕様設定 / 登録] > [仕様設定] > [ファクス設定] > [自局情報] に入力されている [自局名] と [発信元名] を見て、間違っているときは修正してください。

「自局名」は相手先のディスプレイや通信レポートに表示され、「発信元名」は相手先の受信紙のヘッダーにプリントされます。

### 相手の受信用紙の先頭にプリントされる、うちの社名。入れないようにできますか？

できます。  
社名をプリントしたくないときは、〈認証〉ボタンを押して機械管理者 ID を入力、[仕様設定 / 登録] > [仕様設定] > [ファクス設定] > [ファクス機能設定初期値] > [発信元記録] を [しない] に設定してください。

これで、次の項目がプリントされません。

- ・ 通信開始時刻
- ・ 発信元名  
(自局情報に登録されている社名など)
- ・ 宛先名 (短縮に登録されている宛先名)
- ・ G3ID (G4 通信対応の機械の場合は、「G3ID / G4ID」)
- ・ 枚数

### 回線 (ポート) を複数の部門で共有しているのに、発信元名がすべて同じになってしまいます。回線ごとに発信元名を登録できませんか？

G3 増設ポートキット 2 (オプション) 装着している場合、回線ごとに発信元名を登録できます。なお、接続できる回線数は最大 3 回線です。ただし、お使いの機械が、G4 通信対応の機械の場合は、回線ごとの設定はできません。

右上につづく 

回線 1 に発信元名を登録する場合を例に説明します。

〈認証〉ボタンを押して機械管理者 ID を入力、[仕様設定 / 登録] > [仕様設定] > [ファクス設定] > [自局情報] > [回線 1 発信元名] を選択して、[確認 / 変更] > 発信元にする名前を入力して、[決定] を押します。

なお、回線を指定しないときは、[発信元名] に登録されている発信元名が使用されます。

回線番号は、ファクス画面の [ファクス / インターネットファクス] タブにある [キーボード] を押して、入力します。

## 受信拒否

### 非通知番号や迷惑なファクスを受信拒否できますか？

できます。  
ただし、お使いの機械が、G4 通信対応の機械の場合は、できません。  
次の 2 つの方法があります。

#### ● 非通知番号を受信拒否する

〈認証〉ボタンを押して機械管理者 ID を入力、[仕様設定 / 登録] > [仕様設定] > [ファクス設定] > [ファクス動作制御] > [非通知番号の受信制限] の設定値を [する] にします。

#### ● 特定の電話番号を受信拒否する

〈認証〉ボタンを押して機械管理者 ID を入力、[仕様設定 / 登録] > [仕様設定] > [ファクス設定] > [ファクス動作制御] > [受信制限番号] を選択して、[確認 / 変更] > [受信制限番号] を選択して、[確認 / 変更] > 受信を制限する番号 (半角英数字 20 文字、最大 50 件) を入力して、[決定] を押します。

なお、「ファクス受信制限リスト」をプリントすれば、登録されている番号がわかります。プリントのしかたは、次のとおりです。

〈機械確認 (メーター確認)〉ボタンを押して、[機械状態 レポート出力] タブ > [レポート / リストの出力\*] > [ファクス設定] > [機能設定] の [ファクス受信制限リスト] を選択して、〈スタート〉ボタンを押します。

\* 機械管理者モードで [レポート出力ボタンの表示] を [しない] に設定している場合は、[レポート / リストの出力] ボタンは表示されません。



こんなときには

# スキャンのこと

オプション

スキャンのことで困ったとき、参考にしてください。

## スキャンの準備

**スキャンをしたいのですが、なにから始めてよいのかよくわかりません。**

スキャン機能を使用するときは、事前に設定が必要です。  
なお、スキャンのしかたによって、設定内容が異なります。

スキャンのしかたには、次の8つがあります。

- ・メール送信
- ・ボックス保存
- ・PC 保存
- ・マイフォルダ
- ・ジョブフロー
- ・BMLinkS
- ・URL 送信
- ・USB メモリー保存

詳しくは ➡ 『ユーザーズガイド』の「5 スキャン」、「7 ジョブフロー」、「10 BMLinks」

## ファイル形式

**ファイル形式には何がありますか？  
また、ファイル形式はどこで選択するのでしょうか？**

ファイル形式には、PDF、JPEG、TIFF、DocuWorks、XPS があります。  
なお、スキャンのしかたや使用するソフトウェアによって、保存できるファイル形式が異なります。

詳しくは ➡ 「保存できるファイル形式」(79 ページ)

## ボックス保存

**スキャンをしたいのですが、ボタンが表示されません。**

機能設定リストで、IP アドレス、サブネットマスク、ゲートウェイアドレスと WebDAV が起動していることを確認してください。

〈機械確認 (メーター確認)〉 ボタンを押して、  
[機械状態 レポート出力] > [レポート / リストの出力\*] > [スキャナー設定] > [機能設定] > [機能設定リスト (共通項目)] を選択 > 〈スタート〉 ボタンを押してプリント > コミュニケーション設定を確認

**スキャナーがたくさんあるので、選択しにくいです。**

ネットワーク内に富士ゼロックスのスキャナーが複数台あると、ソフトウェアで見たときには名前が似ているため、区別がつきにくいかもしれません。そこで、それぞれのスキャナーに名前を付けてみてはいかがでしょうか。

デスクトップの [スタート] > [すべてのプログラム] > [Fuji Xerox] > [ネットワークスキャナ ユーティリティ 3] で、[親展ボックスビューワー 3] を起動します。

[検索 / 表示の設定] > 名前を付けたいスキャナーを選択し、[編集] で付けられます。

こんなときは

メンテナンス

共通  
の  
項目

コピー  
の  
項目

プリント  
の  
項目

ファクス  
の  
項目

スキャン  
の  
項目

画質  
の  
項目

\* 機械管理者モードで [レポート出力ボタンの表示] を [しない] に設定している場合は、[レポート / リストの出力] ボタンは表示されません。

## USB メモリー保存 オプション

スキャンをしたいのですが、ボタンが表示されません。

この機能は、お使いの機種によっては利用できません。利用するにはオプションが必要になります。詳しくは、弊社の営業担当者にお尋ねください。オプションが装着されている場合は、次の項目を確認 / 設定してください。

### ●【スキャナー(USBメモリー保存)】ボタンの設定

〈認証〉ボタンを押して機械管理者 ID を入力、  
[仕様設定 / 登録] > [仕様設定] > [共通設定] > [画面 / ボタンの設定] > [メニュー画面の機能配列] で、任意の位置を選択 > [スキャナー (USB メモリー保存)] を選択

### ●CentreWare Internet Services の設定

ブラウザを起動して機械のアドレスを入力します。[プロパティ] タブ > ユーザー名、パスワードを入力 > [サービス設定] > [スキャナー (USB メモリー保存)] > [一般] を選択。[スキャナー (USB メモリー保存) の利用] の [有効] にチェックが付いていること

## ファイルが開かないとき

数ページを1つにまとめて取り込んだのですが、TIFF ファイルが開きません。

マルチページ TIFF はソフトウェアによっては開けなかったり、1 ページめしか表示されないことがあります。

TIFF Viewer であれば、マルチページ TIFF に対応しています。同梱のCD-ROMが弊社のホームページからダウンロードできます。

URL ▶「最新ソフトウェアの入手方法」(5 ページ)



TIFF Viewer の起動ファイルは、  
C:¥Program Files¥Fuji Xerox¥TIFF Viewer  
にあります (標準インストール)。

また、デスクトップの [スタート] > [すべてのプログラム] > [Fuji Xerox] > [TIFF Viewer] > [TIFF Viewer] で起動できます。

カラーでスキャンしたのですが、ファイルが開きません。

開けない原因はいくつかあります。

### ●Microsoft 付属の「画像と FAX ビューワ」などで開いている場合

TIFF で保存されている場合、TIFF Viewer であれば開くことができます。PDF が使用できれば、PDF で保存することによって開くこともできます。

### ●CentreWare Internet Services で取り込む場合

カラーでスキャンしたファイルを、CentreWare Internet Services で取り出すと TIFF 形式になり、ソフトウェアによっては開けないことがあります。取り出すときに、[1 ページ取り出し] を有効にすれば、JPEG 形式で取り出せます。または、TIFF Viewer であれば開けます。PDF が使用できれば、PDF を指定して取り出すことによって、開けるようになります。

### ●Acrobat 6.0/7.0 に取り込む場合

Adobe Acrobat 6.0/7.0 の動作によって 2 ページめ以降が読み取れないことがあります。詳しくは ▶スキャナードライバーの Readme ファイルまたは弊社のホームページの「ダウンロード」ページ

## ページをまとめたいとき

3 ページものが、1 ページずつ別々になってしまいました。

原稿を読み取ったときか、ソフトウェアで取り込んだときかのどちらかのタイミングで別々になってしまったようです。

ファイルが別々になってしまった場合は、ソフトウェアを使ってファイルを1つにするか、原稿の読み込みからやり直してください。

ファイルが別々になったタイミングは2通り考えられるので、やり直す場合は、次の点を確認してください。

1 つは、スキャナーで原稿を読み取ったとき。  
[スキャナー メール送信]、[スキャナー PC 保存]、および [スキャナー USB メモリー保存] タブの [出力ファイル形式] > [他の出力ファイル形式 ...] > PDF、DocuWorks、XPS のどれかを選択 > [1 ページずつ分割する] にチェックを付けていると、1 ページずつ別々になってしまいます。

もう1つは、ソフトウェアでコンピューターに取り込んだとき。親展ボックスビューワの場合は、[ファイル] メニューの [詳細設定] > [保存設定] タブ > [文書ごとにファイルを作成する] を選択します。

## FTP サーバー

FTP サーバーにスキャン文書を転送したいのですが、入力のしかたがわかりません。

➔『設定がわかる本』

## ファイル名やフォルダー名

フォルダーが自動作成されてしまいます。また、自動で付くファイル名の「img-xxx」のルールも変えたいです。

TIFF や JPEG が入るフォルダーの自動生成は解除できません。また、自動で付くファイル名のルールは変更できません。ただし、任意でファイル名を付けることはできます。シングルページの TIFF や JPEG ファイルは、ページ概念を持っていません。そのため複数ページを読み込んだ場合は、まず取り込み先にフォルダーを作ってから、ファイルに番号を付けてその中に文書を格納するようになっています。

また、「img-123123456」のように自動で付けられるファイル名は、スキャンした日時を表しています。例は、1月23日12時34分56秒にスキャンしたということです。10～12月はX、Y、Zが使われます。

なお、任意でファイル名を付けることができます。スキャンをするときに、[出力形式] タブ> [文書名] または [ファイル名] でファイル名を入力します。ファイル名は、半角 128 文字（全角 64 文字）まで入力できます。

## ボックス

ボックスにある文書をプリントできますか？

できます。  
メニュー画面の [ボックス操作] > 文書が保存されているボックスを選択> プリントする文書を選択してから、プリントを指示します。  
ボックス内のすべての文書を選択してプリントできるほかに、選択した複数の文書を別々にプリントする [個別プリント]、選択した複数の文書を1つのジョブとしてまとめてプリントする [束ねプリント] などがあります。

ボックスにある文書を、削除する方法がわかりません。

メニュー画面の [ボックス操作] > 文書が保存されているボックスを選択> 削除する文書を選択 > [削除] を押します。

## 原稿の向き

A3で横向きの原稿はどのようにしたら正しい向きに取り込めますか？

取り込んでから向きを直してください。  
たとえば、A3 で横向きの原稿を縦長にセットしたら、原稿ガラスからはみ出してしまいます。A4 より大きい横向きの原稿を読み込むときは、横長にセットするしかありません。お手数ですが、コンピューターに取り込んでから、ソフトウェアで開いて修正してください。  
お使いのソフトウェアが TIFF Viewer の場合は、[表示] メニューの [回転] で、正しい向きにします。これで文書を保存すれば、次に表示するときには正しい向きになっています。  
詳しくは ➔「スキャン原稿をセットする場合」(31 ページ)

一般的な使い方

メンテナンス

共通  
の  
用

コピー  
の  
用

プリント  
の  
用

ファクス  
の  
用

スキャン  
の  
用

画質  
の  
用

## セキュリティ関連画面

セキュリティに関する警告画面が表示されました。

Windows Vista、Windows Server 2003、Windows XP の ServicePack2 や、パーソナルファイアウォール系ソフトウェアなどをお使いの場合に表示されることがあります。

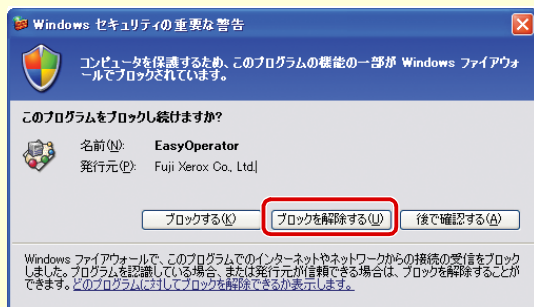

\*この画面が表示されたときは、  
[ブロックを解除する]

Windows Vista、Windows Server 2003、Windows XP SP2 は、コンピューターウイルスやハッカーの攻撃からコンピューターを保護する強力なセキュリティ機能を持っています。一方で、ソフトウェアをインストールしたりネットワークでほかの機器と接続したりするときにも、警告のメッセージを表示することがあります。

インストール中にセキュリティの警告が表示されたときは、[実行] をクリックし、作業を続けてください。問題なく使用できます。また、パーソナルファイアウォールなどのソフトウェアをお使いの場合、スキャナーに接続できないことがあります。ネットワークスキャナードライバーが使用するポートをブロックしないよう設定してください。

### ● 注意事項や制限事項について

スキャナードライバーの注意事項や制限事項については、スキャナードライバーの Readme ファイルまたは弊社のホームページの [ダウンロード] ページで確認してください。

URL ➡「最新ソフトウェアの入手方法」(5 ページ)

## メールアドレスの登録

メールアドレスの登録はできますか？

できます。

メニュー画面の [登録 / 変更] を選択して、宛先表にメールアドレスを登録します。

詳しくは ➡「宛先表 (短縮宛先番号) 登録のしかた」(42 ページ)

## Macintosh

Macintosh でスキャン文書は取り込めますか？

ブラウザを使って取り込むことができます。スキャナードライバーのインストールは、必要ありません。

詳しくは ➡「ブラウザを使って取り込む場合」(82 ページ)

## 親展ボックスビューワー

親展ボックスビューワーの使い方を教えてください。

親展ボックスビューワー 3 は、スキャナードライバーと一緒にインストールされるソフトウェアです。

デスクトップの [スタート] > [すべてのプログラム] > [Fuji Xerox] > [ネットワークスキャナ ユーティリティ 3] > [親展ボックスビューワー 3] を選択すると起動します。

文書をコンピューターに取り込みたいとき ➡「ボックスに保存した文書をコンピューターに取り込む (ボックス保存)」(82 ページ)





こんなときには

## 画質のこと

画質のことで困ったとき、参考にしてください。

### 汚れている

コピーが汚れています。



次の項目をチェックしてください。

#### チェック 1

**原稿が色のついた紙ではありませんか？**

原稿がカラーペーパーや新聞のように色のついた紙だったり、汚れていたりすると、原稿の地色や汚れが読み取られることがあります。コピー濃度や送信濃度を調整するか、原稿の画質を変更してください。

#### チェック 2

**原稿ガラスやカバーが汚れていませんか？**

汚れている場合、原稿ガラスと原稿カバーを清掃してください。

➡ 『管理者ガイド』の「3 日常の管理」>「本体を清掃する」

#### チェック 3

**OHPフィルムのように透明な原稿ではありませんか？**

原稿カバーの汚れが写ります。原稿の上に白紙を重ねてください。

#### チェック 4

**光沢のある印画紙をコピーしていませんか？**

光沢のある印画紙は、原稿ガラスに張り付きやすく、影が汚れのようにコピーされることがあります。OHPフィルムなどの透明フィルムを原稿の下に敷いてコピーしてください。

### ズレたり曲がったりする

ズレたり曲がったりします。

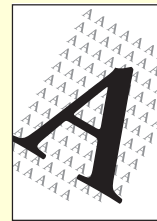

次の項目をチェックしてください。

#### チェック 1

**原稿が正しくセットされていますか？**

原稿送り装置を使うときは、原稿ガイドを原稿の端に軽く当てます。原稿ガラスを使うときは、原稿を原稿ガラス左奥の角に合わせてください。

#### チェック 2

**用紙が正しくセットされていますか？**

用紙をそろえて、用紙の先端を用紙トレイの角に合わせてセットしてください。

#### チェック 3

**用紙トレイのガイドクリップが正しい位置にセットされていますか？**

たてよこのガイドクリップを正しい位置に移動してください。

#### チェック 4

**用紙トレイが確実にセットされていますか？**

奥に突き当たるところまで、用紙トレイを押し込んでください。

こんなときは

メンテナンス

共通

コピー

プリント

ファクス

スキャン

画質

## 黒線 / 色線が出る

黒線、または色線が出ます。

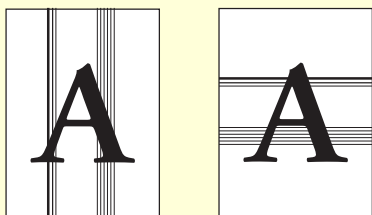

原稿読み取りガラスが汚れています。  
ガラスを正面、斜め方向から見ると、汚れがあるかがわかります。  
原稿送り装置を使うときは、原稿ガラスの左側にある、細長いガラスを清掃してください。  
原稿ガラスを使うときは、原稿ガラスを清掃してください。  
少し水でぬらした柔らかい布で清掃してから、乾いた柔らかい布でからぶきします。

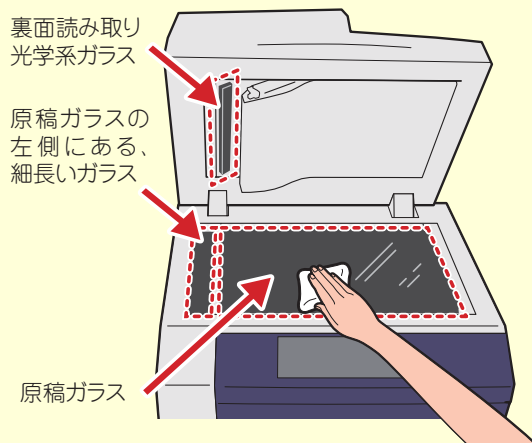

該当する処置をしても画質が改善されないときは、ドラムカートリッジが劣化、または損傷していることが考えられます。  
新しいドラムカートリッジに交換してください。\*  
➡『管理者ガイド』の「3 日常の管理」>「消耗品を交換する」

## 用紙全体が黒くなる

用紙全体が黒くなります。



ドラムカートリッジが劣化、または損傷しています。  
新しいドラムカートリッジに交換してください。\*  
➡『管理者ガイド』の「3 日常の管理」>「消耗品を交換する」

新しいドラムカートリッジに交換しても画質が改善されないときは、高圧電源の故障が考えられます。  
弊社のテレフォンセンターまたは販売店にお問い合わせください。

## 文字が薄すぎる / 濃すぎる

文字が薄すぎたり濃すぎたりします。

次の項目をチェックしてください。

### チェック 1

**濃度を [うすく] や [こく] に設定していませんか？**

コピー濃度、送信濃度、または読み込み濃度などを調整してください。

### チェック 2

**原稿の文字自体が薄くありませんか？**

コピー濃度、送信濃度、または読み込み濃度などを、[こく] に設定してください。

### チェック 3

**原稿に合った画質を設定していますか？**

黒文字が薄い場合は、原稿の画質を、[文字] にしてください。

\*ドラムカートリッジは、お客様の要請によってカスタマーエンジニアが訪問して交換します。  
詳しくは ➡『管理者ガイド』の「16 付録」>「保守サービスについて」

## 何もプリントされない

何もプリントされません。



一度に複数枚の用紙が搬送されています。用紙をよくさばいてから、セットし直してください。

該当する処置をしても画質が改善されないときは、電源または高圧電源の故障が考えられます。弊社のテレフォンセンターまたは販売店にお問い合わせください。

## 色合いがずれる

色合いがずれます。

次の項目をチェックしてください。

### チェック 1

色階調がずれていませんか？

自動階調補正をしてください。

➡  『管理者ガイド』の「3 日常の管理」>「自動階調補正を行う」

### チェック 2

直射日光の当たる場所に置かれていませんか？

原稿ガラスに強い光が当たる状態で、電源を入れたり、節電状態を解除すると、色合いがずれることがあります。

原稿カバーを閉じて電源を入れ、コピーまたはプリントできる状態になったら、再度電源を切り/入りしてください。

## 用紙にしわが付く

用紙にしわが付きます。



次の項目をチェックしてください。

### チェック 1

セットしている用紙は適切ですか？

適切な用紙をセットしてください。

### チェック 2

用紙の継ぎ足しをしていませんか？

新しい包装の用紙に交換してください。

### チェック 3

用紙が湿気を含んでいませんか？

新しい包装の用紙に交換してください。

## 全体がうっすらとプリントされる

全体がうっすらとプリントされます。

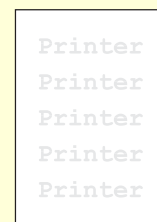

次の項目をチェックしてください。

### チェック 1

用紙トレイ 5 (手差し) を使用してプリントした場合、プリンタードライバーのプロパティ画面で指定した用紙の種類とサイズと、実際にセットされている用紙の種類とサイズが異なっていませんか？

用紙トレイ 5 (手差し) に、正しい種類とサイズの用紙をセットしてください。

### チェック 2

一度に複数枚の用紙が搬送されていませんか？用紙をよくさばいてから、セットし直してください。

## 黒く塗りつぶされた部分に白点が出る

黒く塗りつぶされた部分に、白点が出ます。

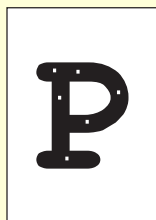

### チェック 1

セットしている用紙は適切ですか？  
適切な用紙をセットしてください。

### チェック 2

用紙に対する設定は正しいですか？  
適切な用紙の種類と質量を設定してください。

該当する処置をしても画質が改善されないときは、ドラムカートリッジが劣化、または損傷していることが考えられます。

新しいドラムカートリッジに交換してください。  
➡『管理者ガイド』の「3 日常の管理」>「消耗品を交換する」

## たて長に白抜け / 色抜けする

たて長に白抜けしたり、色抜けしたりします。



次の項目をチェックしてください。

### チェック 1

ドラムカートリッジが劣化、または損傷していませんか？

新しいドラムカートリッジに交換してください。  
➡『管理者ガイド』の「3 日常の管理」>「消耗品を交換する」

### チェック 2

トナーカートリッジ交換のメッセージが表示されていませんか？

新しいトナーカートリッジに交換してください。  
➡「トナーカートリッジを交換する」(141 ページ)

## 等間隔に汚れが出る

等間隔に汚れが出ます。

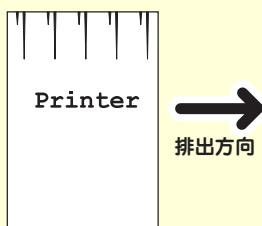

用紙搬送路に汚れが付着していませんか？  
数枚、プリントしてください。

該当する処置をしても画質が改善されないときは、ドラムカートリッジが劣化、または損傷していることが考えられます。

新しいドラムカートリッジに交換してください。  
➡『管理者ガイド』の「3 日常の管理」>「消耗品を交換する」

## 縞模様が発生する

コピーをすると縞模様が発生します。

拡大コピーをすると、倍率によっては縞模様が発生することがあります。  
コピーの倍率を調整してください。

\*ドラムカートリッジは、お客様の要請によってカスタマーエンジニアが訪問して交換します。

詳しくは ➡『管理者ガイド』の「16 付録」>「保守サービスについて」

## 指でこすると、かすれる / トナーが定着しない / 用紙がトナーで汚れる

指でこすると、かすれたり、トナーが定着しなかったり、用紙がトナーでよごれたりします。



次の項目をチェックしてください。

### チェック 1

**セットしている用紙は適切ですか？**  
適切な用紙をセットしてください。

### チェック 2

**用紙が湿気を含んでいませんか？**  
新しい包装の用紙に交換してください。

### チェック 3

厚紙などをセットしているのに、トレイに設定されている用紙種類が、普通紙のままではありませんか？

セットした用紙に合わせて、トレイに設定されている用紙種類を変更してください。

➔「用紙をセットする」(36 ページ)

## 黒点がプリントされる

黒点がプリントされます。

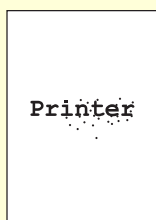

ドラムカートリッジが劣化、または損傷しています。

新しいドラムカートリッジに交換してください。\*

➔『管理者ガイド』の「3 日常の管理」>「消耗品を交換する」

## 文字がにじむ

文字がにじみます。



次の項目をチェックしてください。

### チェック 1

**セットしている用紙は適切ですか？**  
適切な用紙をセットしてください。

### チェック 2

**用紙の継ぎ足しをしていませんか？**  
新しい包装の用紙に交換してください。

### チェック 3

**用紙が湿気を含んでいませんか？**  
新しい包装の用紙に交換してください。

## 白抜けしたり白線が出る

白抜けしたり、白線が出たりします。

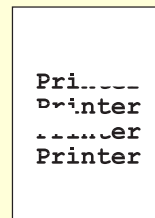

次の項目をチェックしてください。

### チェック 1

**セットしている用紙は適切ですか？**  
適切な用紙をセットしてください。

### チェック 2

**用紙が湿気を含んでいませんか？**  
新しい包装の用紙に交換してください。

\*ドラムカートリッジは、お客様の要請によってカスタマーエンジニアが訪問して交換します。

詳しくは ➔『管理者ガイド』の「16 付録」>「保守サービスについて」

## かすれる / 不鮮明

かすれたり不鮮明だったりします。



次の項目をチェックしてください。

### チェック 1

**用紙が湿気を含んでいませんか？**

画像が部分的に写らなかったり、不鮮明なプリントが発生したりします。新しい包装の用紙に交換してください。

### チェック 2

**トナーカートリッジ交換のメッセージが表示されていませんか？**

新しいトナーカートリッジに交換してください。  
➔「トナーカートリッジを交換する」(141 ページ)

該当する処置をしても画質が改善されないときは、ドラムカートリッジが劣化、または損傷していることが考えられます。

新しいドラムカートリッジに交換してください。  
➔ 『管理者ガイド』の「3 日常の管理」>「消耗品を交換する」

## 部分的に写らない

部分的に写りません。



次の項目をチェックしてください。

### チェック 1

**用紙が湿っていませんか？**

画像が部分的に写らなかったり、不鮮明な受信原稿やコピーが発生したりします。新しい包装の用紙に交換してください。

右上につづく 

### チェック 2

**用紙に折り目やシワがありませんか？**

このような用紙を取り除くか、新しい包装の用紙に交換してください。

### チェック 3

**貼り合わせ原稿や折り込みの原稿ではありませんか？**

貼り合わせたのりの部分や折りの部分が反り返って、原稿ガラスに密着せず、原稿が浮いていることが考えられます。原稿の上に白紙の束を載せて、原稿ガラスに密着するようにセットしてください。

## プリントしたときだけ黒線がでる

コピーでは出ないのに、プリントしたときだけ黒点が出ます。

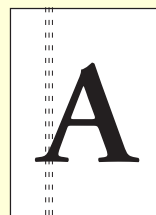

本機のプリンタードライバーを使っていますか？必ず、本機のプリンタードライバーをインストールしてお使いください。

デスクトップの [スタート] > [プリンタとFAX] でプリンターを選択 > 右クリックしてメニューから [プロパティ] を選択。[詳細設定] タブの [ドライバ] で、インストールされているプリンタードライバーを確認できます。

\*ドラムカートリッジは、お客様の要請によってカスタマーエンジニアが訪問して交換します。

詳しくは ➔ 『管理者ガイド』の「16 付録」>「保守サービスについて」

# さくいん

## 記号・英数

* (ワイルドカード) .....	12, 65
2 アップ	
→「まとめて1枚 (N アップ)」を参照...	106, 126
2枚→1枚	
→「まとめて1枚 (N アップ)」を参照.....	106
2枚、4枚、8枚の原稿を1枚にまとめる	
→「まとめて1枚 (N アップ)」を参照.....	106
A3をA4に縮小する場合.....	94
Adobe Acrobat を使って	
スキャンした文書を取り込む .....	85
BMLinkS.....	23
CentreWare Internet Services.....	50
CSV形式.....	51
DocuWorks.....	74, 79
EPシステム.....	146
FTPサーバー.....	167
IDカードコピー.....	10
IPアドレス (機械).....	153
IPアドレス (コンピューター).....	153
JPEG.....	79
MACアドレス.....	153
N アップ.....	106
OHP合紙 (プリント).....	115
PC保存.....	76
PDF.....	79
TIFF.....	79
TIFF Viewer.....	166
TWAIN.....	14
USBメモリー保存.....	75
User ID がわからない.....	150
Webブラウザ	
→「ブラウザ」を参照.....	14
XDW.....	14, 79
XPS.....	14, 79
Z折り (プリント).....	116

## ア

青み強調 (おまかせ画質調整).....	97
赤み強調 (おまかせ画質調整).....	97
あざやか (おまかせ画質調整).....	97
厚紙.....	37
厚紙 (プリント).....	182
宛先の削除.....	45, 77

宛先の変更.....	77
宛先番号	
→「短縮宛先番号」を参照.....	42
宛先表の使い方.....	51
宛先表の登録.....	42
宛先表の登録 (ダイレクトファクス).....	50
宛先を追加 / 編集する	
(ファクス宛先表ツール).....	51
宛名コピー	
→「はがきや封筒にコピーする」を参照.....	54
穴あき用紙.....	36
アノテーション.....	107
印画紙写真 (原稿の画質).....	96
印刷写真 (原稿の画質).....	96
印刷モード (プリント).....	117
印字可能領域.....	155
インストール.....	59
インストールできない	
(プリンタードライバー).....	155
インターネットファクス.....	13, 71
インテント (プリント).....	117
薄紙.....	37
うす紙原稿 (原稿の画質).....	96
内三つ折り.....	108
裏写り防止 (おまかせ画質調整).....	97
うら紙.....	151
うら紙にコピーする.....	151
うら表紙コピー	
→「表紙付け」を参照.....	105
うら面にコピーする	
→「両面 / 片面にコピーする」を参照.....	98
〈エラー〉ランプが点滅.....	148
鉛筆文字 (原稿の画質).....	96
大文字の入力.....	27
お気に入り (プリント).....	114
お気に入りを設定する.....	61
オプションの有無を確認したい.....	153
オフセット.....	153
オフセット排出 (プリント).....	130
おまかせ画質調整.....	97
おもて表紙コピー	
→「表紙付け」を参照.....	105

カ

外部アクセス ..... 23

拡大 / 縮小してコピーする (倍率選択) ..... 93

拡大 / 縮小してコピーする (用紙選択) ..... 95

画質設定切り替え (プリント) ..... 117

画質調整 (プリント) ..... 117

画質を自動調整する ..... 97

片面集約  
→「まとめて1枚 (Nアップ)」を参照 ..... 106

紙折り指定 ..... 108

紙折り / 中とじ (プリント) ..... 116

紙づまり ..... 136

カラー UD プリント (プリント) ..... 132

カラーコピー原稿 (原稿の画質) ..... 96

カラー調整 (プリント) ..... 117

カラーバランス (プリント) ..... 118

カラーモード (プリント) ..... 115

〈機械確認 (メーター確認)〉ボタン ..... 22

機械管理者モードに入る ..... 26

機械管理者モードを終了する ..... 26

機械構成を確認したい ..... 153

グループ登録 (ファクス) ..... 47

グループの選択方法 ..... 47

黒い影 (わく消し) ..... 102

原稿送り装置にセットできない枚数の原稿を  
まとめてコピーする ..... 111

原稿送り装置にセットできないもの ..... 31

原稿が詰まった ..... 139

原稿混在  
→「ミックスサイズ原稿送り」を参照 ..... 101

原稿サイズ (プリント) ..... 114

原稿セットの向きで注意が必要なコピー機能 ..... 56

原稿と同じ (ミックスサイズ原稿送り) ..... 101

原稿に合った画質でコピーする ..... 96

原稿の画質 ..... 96

原稿の向き (プリント) ..... 114

原稿をセットする ..... 30

交換時期 (トナー / ドラム) ..... 140

濃くプリントしたい ..... 60

異なるサイズが混在する原稿を一度に読み取る ..... 101

異なるサイズが混在する原稿をプリントする ..... 124

コピー画面 ..... 24

コピーする用紙を選択する ..... 95

コピーできない ..... 147

コピーできる最小値 ..... 52

コピーの基本操作 ..... 52

コピーを制限したい ..... 150

コピーをとると画像が切れる ..... 32

コンピューターから直接ファクスを送信する ..... 70

サ

最新ソフトウェアの入手方法 ..... 5

サイズがいろいろある原稿  
→「ミックスサイズ原稿送り」を参照 ..... 34, 101

サイズがばらばらの原稿をコピーする  
→「ミックスサイズ原稿送り」を参照 ..... 101

サイズがわからないとき ..... 32

サイズ混在  
→「ミックスサイズ原稿送り」を参照 ..... 101

サイズ混在原稿の出力設定 (プリント) ..... 116

サイズを統一 (ミックスサイズ原稿送り) ..... 101, 124

再送信 (ファクス) ..... 158

冊子になるようにコピーする ..... 103

冊子になるようにプリントする ..... 127

左右開き (両面 / 片面選択) ..... 98

サンプルコピー ..... 110

時刻指定送信 ..... 12

自動縮小受信 ..... 163

自動モードのあいまい判定 (プリント) ..... 117

写真画質の自動補正 (プリント) ..... 117

集約コピー  
→「まとめて1枚 (Nアップ)」を参照 ..... 106

修理を依頼する ..... 146

縮小してコピーする ..... 93, 95

縮小レイアウト  
→「まとめて1枚 (Nアップ)」を参照 ..... 106

受信紙宣言 ..... 163

出力用紙サイズ (プリント) ..... 124

主電源を入れる / 切る ..... 21

消去  
→「わく消し」を参照 ..... 102

上下開き (両面 / 片面選択) ..... 98

少数色スキャン ..... 78

使用できない用紙 ..... 38

〈ジョブ確認〉ボタン ..... 22

ジョブフロー ..... 18, 23, 152

ジョブメモリー ..... 18, 23

ジョブ履歴レポート ..... 152



タ

仕分け / ホチキス / パンチ / Z 折り ..... 109  
 仕分けをする ..... 109  
 親展ボックスの登録  
     → 「ボックスの登録」を参照 ..... 40  
 親展ボックスビューワー 3 ..... 168  
 親展ボックスビューワー 3 を使って  
     スキャンした文書を取り込む ..... 83  
 ズーム設定早見表 ..... 94  
 ズーム (倍率選択) ..... 93  
 ズームプログラム  
     → 「寸法指定変倍」を参照 ..... 94  
 ズーム変倍  
     → 「ズーム」を参照 ..... 93  
 スキャナー (URL 送信) ..... 23  
 スキャナー画面 ..... 25  
 スキャナードライバー ..... 74  
 スキャンの概要 ..... 72  
 〈スタート〉ボタン ..... 22  
 スタック  
     (仕分け / ホチキス / パンチ / Z 折り) ..... 109  
 スタック+仕切り合紙  
     (仕分け / ホチキス / パンチ / Z 折り) ..... 109  
 スタンプ (プリント) ..... 133  
 スタンプを付ける (アノテーション) ..... 107  
 ステイプルソート  
     → 「仕分け / ホチキス / パンチ / Z 折り」を参照 ..... 109  
 〈ストップ〉ボタン ..... 22  
 寸法指定変倍 ..... 94  
 製本 ..... 103  
 製本 / ポスター / 混在原稿 / 回転 (プリント) ..... 115  
 セキュリティープリント ..... 10  
 セキュリティープリントをする ..... 122  
 〈節電〉ボタン ..... 22  
 節電モードに切り替わる時間 ..... 147  
 センター枠消し  
     → 「わく消し」を参照 ..... 102  
 操作パネル ..... 22  
 送信シート (ダイレクトファクス) ..... 161  
 ソート (1 部ごと)  
     (仕分け / ホチキス / パンチ / Z 折り) ..... 109  
 ソートする (プリント) ..... 130  
 外三つ折り ..... 108

大量原稿 ..... 111  
 ダイレクトファクス ..... 13, 70  
 ダイレクトファクス用の宛先表を作る ..... 50  
 ダイレクトファクス用の送信シート ..... 161  
 たてよこ独立変倍 ..... 94  
 たてよこの倍率を入力する ..... 94  
 短縮宛先番号 ..... 42  
 短縮宛先番号での宛先指定 ..... 65  
 短縮宛先番号リスト ..... 48  
 短縮ダイヤル  
     → 「短縮宛先番号での宛先指定」を参照 ..... 65  
 短縮登録 ..... 12  
 地図 (原稿の画質) ..... 96  
 中継局 (ファクス) ..... 12  
 中継同報 (ファクス) ..... 12  
 注文番号 (消耗品) ..... 140  
 丁合いコピー  
     → 「仕分け / ホチキス / パンチ / Z 折り」を参照 ..... 109  
 通信管理レポート ..... 69  
 坪量 ..... 37, 151  
 定形サイズ以外の原稿 ..... 32  
 定形サイズ以外の用紙にプリントする ..... 60  
 定形サイズ以外 (用紙選択) ..... 95  
 定形サイズの原稿を定形サイズの用紙にコピーする  
     → 「定形変倍」を参照 ..... 93  
 定形変倍 (倍率選択) ..... 93  
 停電のときは ..... 21  
 〈データ〉ランプが消えない ..... 148  
 できあがりを確認してコピーする ..... 110  
 手差し設定 (プリント) ..... 129  
 手差し (用紙選択) ..... 95  
 手差し用紙の給紙方法 (プリント) ..... 115  
 デジカメプリント ..... 23  
 デフォルト (初期値) の設定を  
     変更する (プリント) ..... 61  
 点検・修理を依頼する ..... 146  
 電源を入れる / 切る ..... 21  
 転送先のコンピューターの登録 (宛先表) ..... 43  
 電話回線接続部 ..... 159  
 とじしろ / プリント位置 (プリント) ..... 115  
 トナーカートリッジ交換のメッセージ ..... 149  
 トナーカートリッジを交換する ..... 141  
 トナー回収ボトルを交換する ..... 142

トナー節約 (プリント).....	117
ドライバー.....	13
ドライバー CD キット.....	5
ドラムカートリッジ交換のメッセージ.....	149
トレイの高度な設定 (プリント).....	116

ナ

中消し (わく消し).....	102
入力できる文字.....	27
〈認証〉ボタン.....	22
認証ユーザーモードに入る.....	26
認証ユーザーモードを終了する.....	26

ハ

排出方法 (プリント).....	116
倍率選択.....	93
はがきや封筒にコピーする.....	54
はがきや封筒にプリントする.....	62
パスワードがわからない (機械管理者).....	150
パスワードがわからない (ボックス).....	150
パンチ穴消し →「わく消し」を参照.....	102
パンチ穴をあける.....	109
左消し (わく消し).....	102
左向き (原稿セット向き指定).....	30, 31
日付を付ける (アノテーション).....	107
非定形サイズ (サイズ入力).....	95
表紙 / 合紙付け (プリント).....	115
表紙付け.....	105
表紙にコピーする.....	105
表紙を付ける.....	105
ファイル形式.....	79
ファイル形式を選択する.....	165
ファクス宛先表ツール.....	50
ファクス / インターネットファクス画面.....	24
ファクス通信を中止する.....	68
ファクスドライバー.....	70
ファクスの宛先表を コンピューターに取り込む.....	50
ファクスの再送信.....	158
ファクスの手動送信.....	157
ファクスの送信結果を確認する.....	69
ファクスの履歴をプリントする.....	69, 157
ファクス未送信文書を保存する.....	158

ファクスを A4 で受信する.....	163
封筒にコピーする.....	54
封筒にプリントする.....	62
フォーム (プリント).....	118
複数の宛先に送信する.....	65
複数の短縮をグループにする.....	47
複数ページをまとめてコピー →「まとめて 1 枚 (N アップ)」を参照.....	106
複数ページをまとめてプリント →「まとめて 1 枚 (プリント)」を参照.....	126
部数 (プリント).....	114
ふせん紙を、はがしたくない.....	32
二つ折り.....	108
ブック両面.....	100
ブックわく消し →「わく消し」を参照.....	102
プライベートプリント.....	10
プライベートプリントをする.....	119
ブラウザー.....	14
ブラウザーを使ってスキャンした文書を取り込む..	82
プリンタードライバー.....	58
プリンタードライバーのヘルプ.....	58
プリンタードライバーをインストールできない...	155
プリンターの状態 (プリント).....	115
プリント種類 (プリント).....	114
プリントできない.....	147
プリントできる枚数のめやす (消耗品).....	140
文書プリント.....	23
ページ番号を付ける (アノテーション).....	107
ページ分割しきい値.....	163
ページ連写.....	99
ペーパーレス FAX.....	163
ヘッダーに社名を入れたくない (ファクス).....	164
ヘッダーの社名を直したい (ファクス).....	164
ヘルプ (プリンタードライバー).....	58
ポート.....	153
ポーリング.....	163
ポーリング予約.....	163
保存できるファイル形式.....	79, 165
ホチキスでとめる.....	109
ホチキス (プリント).....	131
ボックス.....	16, 155, 167
ボックス操作.....	23
ボックス内の文書を削除する.....	155, 167
ボックス内の文書をプリントする.....	155, 167

ボックスの登録	40
ボックス保存	74
本をコピーするときに見える影を消す	102
本を分割してコピーする	99
本を分割して読み取りたいとき	35
本を分割して両面コピーする	100

マ

まとめて1枚 (Nアップ)	106
まとめて1枚 (プリント)	126
マニュアル用紙選択	
→「用紙選択」を参照	95
マルチページ TIFF	166
右消し (わく消し)	102
未送信文書の再送信 (ファクス)	158
未送信文書の保存 (ファクス)	158
未送信レポート	158
未送信レポートが出てきた	158
三つ折り	108
ミックスサイズ原稿送り	34, 101
見開き原稿を分割してコピーする	99
見開き原稿を分割して読み取りたいとき	35
見開き原稿を分割して両面コピーする	100
メーター	149
メール送信	77
メールの登録 (宛先表)	43, 168
メニュー画面	23
メリハリ (おまかせ画質調整)	97
メンテナンス	136
文字 / 写真 (原稿の画質)	96
文字付きページ番号 (アノテーション)	107
文字を入力する	27

ヤ

郵便はがき	54, 62
用紙が詰まった	136
用紙指定変倍	
→「用紙選択」を参照	95
用紙選択	95
用紙トレイ選択 (プリント)	115
用紙の種類	37
用紙をセットする	36
用紙を二つ折り / 三つ折りにして排出する	108
よこが A4 サイズよりちょっと長い	32

予備のトナー	140
読める向き (原稿セット向き指定)	30, 31

ラ

らくらくコピー	23
らくらくファクス	23, 65
〈リセット〉ボタン	22
リモート中継同報	12
両面 / 片面選択	98
両面 / 片面にコピーする	98
両面にプリントする	125
両面 (プリント)	125

ワ

ワイルドカード (ファクス)	12, 65
わく消し	102
〈割り込み〉ボタン	22
割り付けコピー	
→「まとめて1枚 (Nアップ)」を参照	106
ワンタッチボタン	65

# かんたん操作一覧表

管理者が設定する操作をかんたんにまとめています。

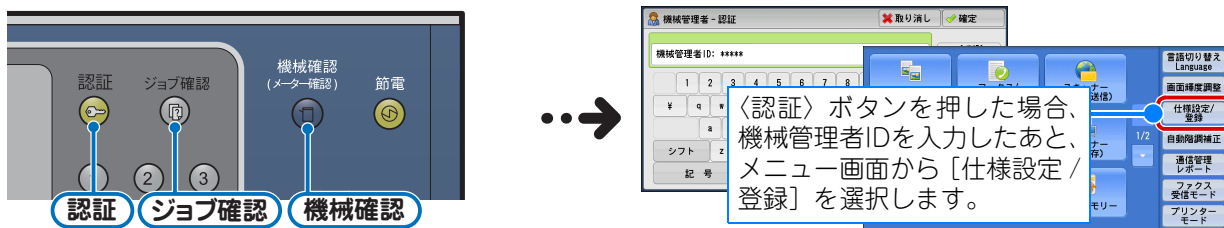

〈認証〉ボタンを押した場合、  
機械管理者IDを入力したあと、  
メニュー画面から「仕様設定 /  
登録」を選択します。

●相手の機械に表示される名前（社名など）を変更する

〈認証〉ボタン > 機械管理者 ID 入力 > [仕様設定 / 登録] > [仕様設定] > [ファクス設定] > [自局情報] > [自局名]

●送信時に印字される名前（社名など）を変更する

〈認証〉ボタン > 機械管理者 ID 入力 > [仕様設定 / 登録] > [仕様設定] > [ファクス設定] > [自局情報] > [発信元名]

●送信時に名前（社名など）を印字しないようにする

〈認証〉ボタン > 機械管理者 ID 入力 > [仕様設定 / 登録] > [仕様設定] > [ファクス設定] > [ファクス機能設定初期値] > [発信元記録] > [しない]

●ダイヤル種別（プッシュ回線 / ダイヤル回線）を変更する

〈認証〉ボタン > 機械管理者 ID 入力 > [仕様設定 / 登録] > [仕様設定] > [ファクス設定] > [自局情報] > [G3 ダイヤル種別]

●回線種別（外線 / 内線）を変更する

〈認証〉ボタン > 機械管理者 ID 入力 > [仕様設定 / 登録] > [仕様設定] > [ファクス設定] > [自局情報] > [G3 回線種別]

●短縮宛先番号を登録する

〈認証〉ボタン > 機械管理者 ID 入力 > [仕様設定 / 登録] > [登録 / 変更] > [宛先表登録（短縮宛先登録）]  
\* メニュー画面に [登録 / 変更] が表示されている場合：[登録 / 変更] > [宛先表登録（短縮宛先登録）]

●短縮宛先リストをプリントする

〈機械確認（メーター確認）ボタン > [機械状態 レポート出力] > [レポート / リストの出力] > [ファクス設定] > [登録宛先リスト]

●受信文書の排先先を変更する

〈認証〉ボタン > 機械管理者 ID 入力 > [仕様設定 / 登録] > [仕様設定] > [ファクス設定] > [受信文書の保存先 / 排先先] > [受信回線別排先先]

●受信文書の出力用紙を変更する

〈認証〉ボタン > 機械管理者 ID 入力 > [仕様設定 / 登録] > [仕様設定] > [ファクス設定] > [ファクス動作制御] > [受信紙宣言]

●受信時の音量を変更する

〈認証〉ボタン > 機械管理者 ID 入力 > [仕様設定 / 登録] > [仕様設定] > [共通設定] > [音の設定] > [呼び出しレベル音]

●呼び出しレベルを鳴らす時間を変更する

〈認証〉ボタン > 機械管理者 ID 入力 > [仕様設定 / 登録] > [仕様設定] > [ファクス設定] > [ファクス動作制御] > [ファクス自動受信時の受信方式\*]  
\*お使いの機械が、G4 通信対応の機械の場合は、[ファクス切り替え時間] になり、呼び出しレベルの回数を変更できません。

●異なるサイズが混在する原稿を常にセットできるようにする

〈認証〉ボタン > 機械管理者 ID 入力 > [仕様設定 / 登録] > [仕様設定] > [ファクス設定] > [ファクス機能設定初期値] > [ミックスサイズ原稿送り] > [する]

●通信管理レポートを自動的にプリントしないように設定する

〈認証〉ボタン > 機械管理者 ID 入力 > [仕様設定 / 登録] > [仕様設定] > [共通設定] > [レポート設定] > [通信管理レポート] > [自動出力しない]

ファクス

ファクス	<p>●通信管理レポートをプリントして通信結果を確認する</p> <p>〈機械確認（メーター確認）ボタン〉&gt; [機械状態 レポート出力] &gt; [レポート / リストの出力] &gt; [ジョブ確認 / 通信管理レポート] &gt; [通信管理レポート]</p> <p>* メニュー画面に [通信管理レポート] が表示されている場合：[通信管理レポート]</p>
スキャン / コピー	<p>●メール / 転送先コンピューターの短縮宛先番号を登録する</p> <p>〈認証〉ボタン &gt; 機械管理者 ID 入力 &gt; [仕様設定 / 登録] &gt; [登録 / 変更] &gt; [宛先表登録（短縮宛先登録）]</p> <p>* メニュー画面に [登録 / 変更] が表示されている場合：[登録 / 変更] &gt; [宛先表登録（短縮宛先登録）]</p> <p>●異なるサイズが混在する原稿を常にセットできるようにする（カッコ内はコピーの場合）</p> <p>〈認証〉ボタン &gt; 機械管理者 ID 入力 &gt; [仕様設定 / 登録] &gt; [仕様設定] &gt; [スキャナー設定] &gt; [スキャナー機能設定初期値]（[コピー設定] &gt; [コピー機能設定初期値]）&gt; [ミックスサイズ原稿送り] &gt; [する]</p>
共通	<p>●機械管理者用の User ID を変更する</p> <p>〈認証〉ボタン &gt; 機械管理者 ID 入力 &gt; [仕様設定 / 登録] &gt; [認証 / セキュリティ設定] &gt; [機械管理者情報の設定] &gt; [機械管理者 ID]</p> <p>●節電モードに移行する時間を変更する</p> <p>〈認証〉ボタン &gt; 機械管理者 ID 入力 &gt; [仕様設定 / 登録] &gt; [仕様設定] &gt; [共通設定] &gt; [システム時計 / タイマー設定] &gt; [節電モード移行時間]</p> <p>●機械の音量を変更する</p> <p>〈認証〉ボタン &gt; 機械管理者 ID 入力 &gt; [仕様設定 / 登録] &gt; [仕様設定] &gt; [共通設定] &gt; [音の設定] &gt; 音を選択</p> <p>●ネットワークの設定状態（IP アドレスなど）を確認する</p> <p>〈機械確認（メーター確認）ボタン〉 &gt; [機械状態 レポート出力] &gt; [レポート / リストの出力] &gt; [コピー設定 *] &gt; [機能設定リスト（共通項目）]</p> <p>* [プリンター設定]、[ファクス設定]、[スキャナー設定] でも可。[ファクス設定]、[スキャナー設定] からの場合は、[機能設定]</p> <p>●レポート / リストをプリントして機械の情報を確認する</p> <p>〈機械確認（メーター確認）ボタン〉 &gt; [機械状態 レポート出力] &gt; [レポート / リストの出力] &gt; レポートを選択</p> <p>●レポート / リストを自動的にプリントする（しない）よう設定する</p> <p>〈認証〉ボタン &gt; 機械管理者 ID 入力 &gt; [仕様設定 / 登録] &gt; [仕様設定] &gt; [共通設定] &gt; [レポート設定] &gt; レポートを選択</p> <p>●初期画面に表示する機能を変更する</p> <p>〈認証〉ボタン &gt; 機械管理者 ID 入力 &gt; [仕様設定 / 登録] &gt; [仕様設定] &gt; [共通設定] &gt; [画面 / ボタンの設定] &gt; [初期表示画面]</p> <p>●自動リセット後に表示する画面を変更する</p> <p>〈認証〉ボタン &gt; 機械管理者 ID 入力 &gt; [仕様設定 / 登録] &gt; [仕様設定] &gt; [共通設定] &gt; [画面 / ボタンの設定] &gt; [自動リセット後の画面]</p> <p>●メニュー画面に表示するボタンを変更する</p> <p>〈認証〉ボタン &gt; 機械管理者 ID 入力 &gt; [仕様設定 / 登録] &gt; [仕様設定] &gt; [共通設定] &gt; [画面 / ボタンの設定] &gt; [メニュー画面の機能配列]、および [メニュー画面の補助機能配列]</p> <p>●登録ボタンに割り当てる機能を変更する</p> <p>〈認証〉ボタン &gt; 機械管理者 ID 入力 &gt; [仕様設定 / 登録] &gt; [仕様設定] &gt; [共通設定] &gt; [画面 / ボタンの設定] &gt; [登録 1 ボタン] ~ [登録 3 ボタン]</p> <p>●ジョブが完了したかを確認する</p> <p>〈ジョブ確認〉ボタン &gt; [実行完了]</p> <p>●ジョブ確認画面（実行完了）に特定のジョブだけを表示させる</p> <p>〈認証〉ボタン &gt; 機械管理者 ID 入力 &gt; [仕様設定 / 登録] &gt; [仕様設定] &gt; [共通設定] &gt; [画面 / ボタンの設定] &gt; [実行完了画面のジョブ表示]</p>

\* 機械管理者モードで [レポート出力ボタンの表示] を [しない] に設定している場合、[レポート / リストの出力] ボタンは表示されません。



# 異なるサイズが混在する原稿を両面でコピーする！

▶ 中とじフィニッシャー D2 P (オプション) 装着時

異なるサイズが混在する原稿を両面コピーするとき、おもて面とうら面の原稿サイズが異なる場合に、うら面になる原稿を、自動的に新しい用紙のおもて面にコピーします。  
ホチキスやZ折りを組み合わせてコピーするとき、便利です。

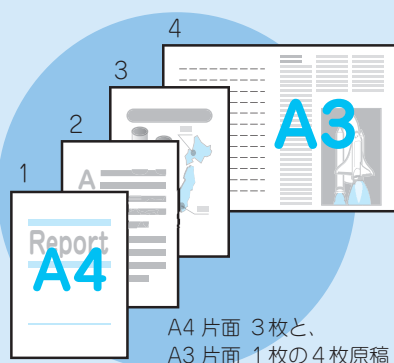
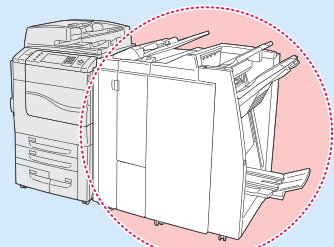

両面+ホチキス+Z折り\*

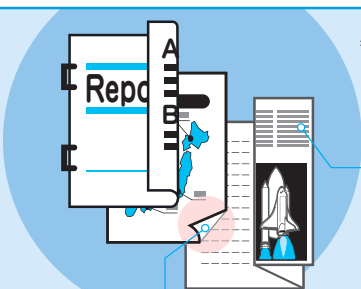

\*Z折りを利用するには、オプションが必要です。

原稿サイズが異なるので、自動的に新しい用紙のおもて面にコピーされます。

2枚めのうら面は、白紙になります。

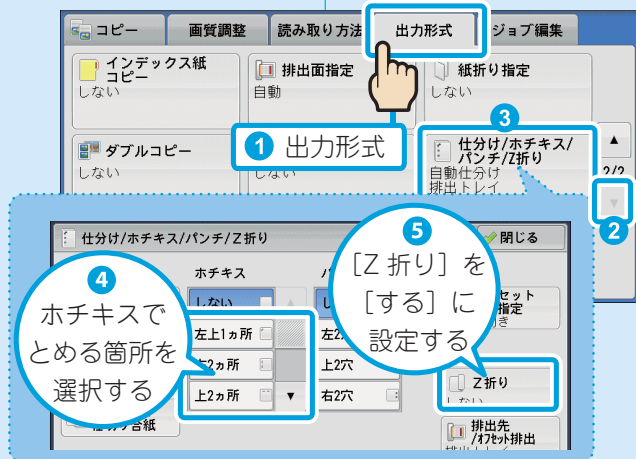
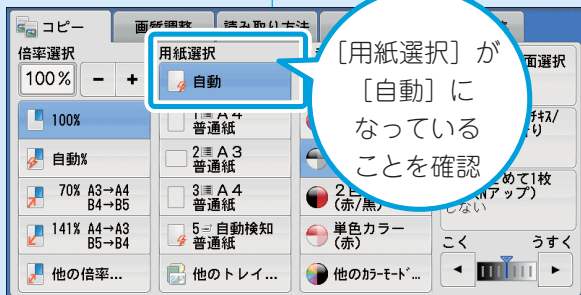
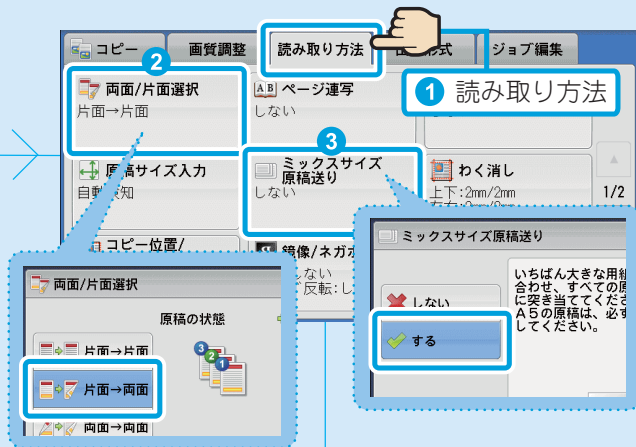

次へ

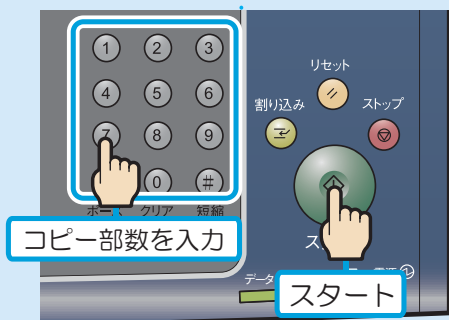

Finish

▶ 異なるサイズの原稿が、うら面にコピーされてしまった場合は、次の設定を確認してください。

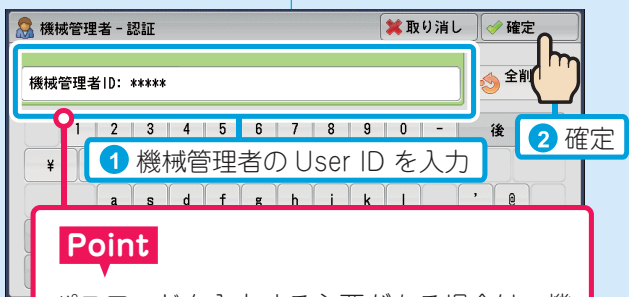

**Point**  
パスワードを入力する必要がある場合は、機械管理者 ID を入力したあと、[次へ] を押し、パスワードを入力してから[確定]を押します。

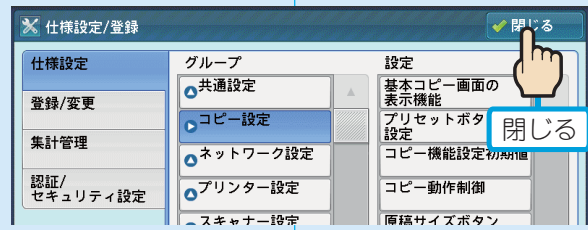
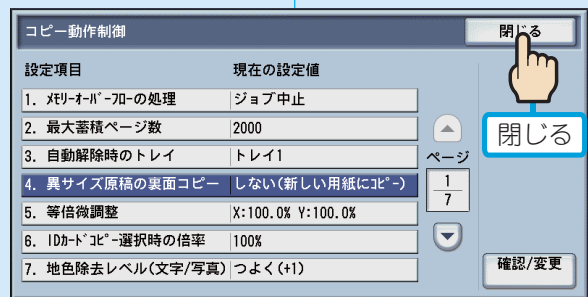
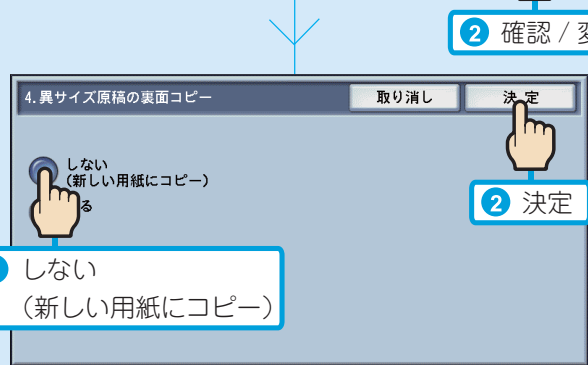
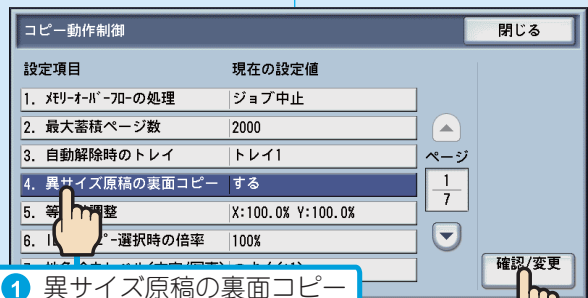
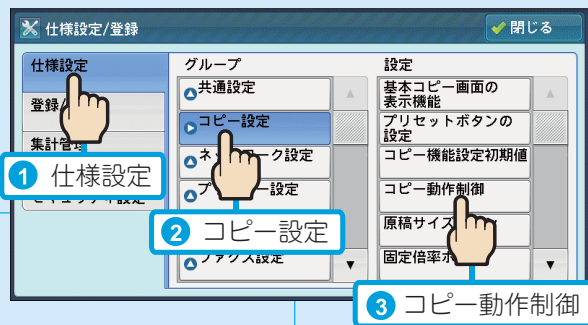
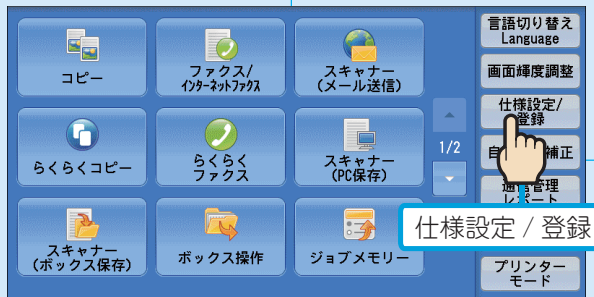

《認証》 ボタンを押して、認証を解除する

Finish



# 異なるサイズが混在する原稿を ホチキス/Z折り指定してプリントする！

▶ 中とじフィニッシャー D2 P (オプション) 装着時

2種類の異なる用紙サイズが混在している原稿を、先頭のページと用紙サイズが異なるページについて設定することで、向きをそろえてプリントできます。

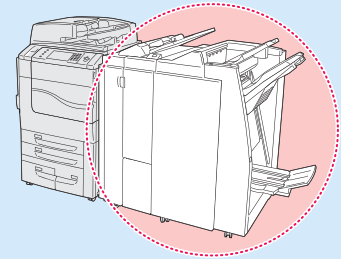

原稿の例

ホチキス+Z折り\*



\* Z折りを利用するには、オプションが必要です。

## Point

組み合わせできる原稿サイズは、次のとおりです。

先頭のページ	混在するページ
A3	A4
A4	A3
B4	B5
B5	B4

先頭のページ	混在するページ
11x17"	8.5x11"
8.5x11"	11x17"
八開	十六開
十六開	八開

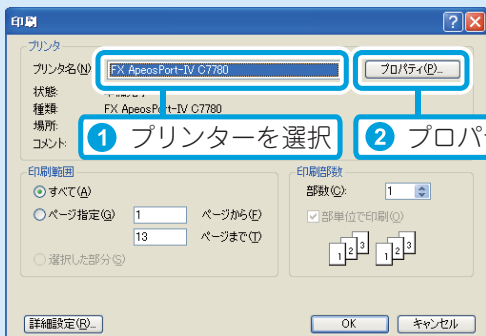

次へ



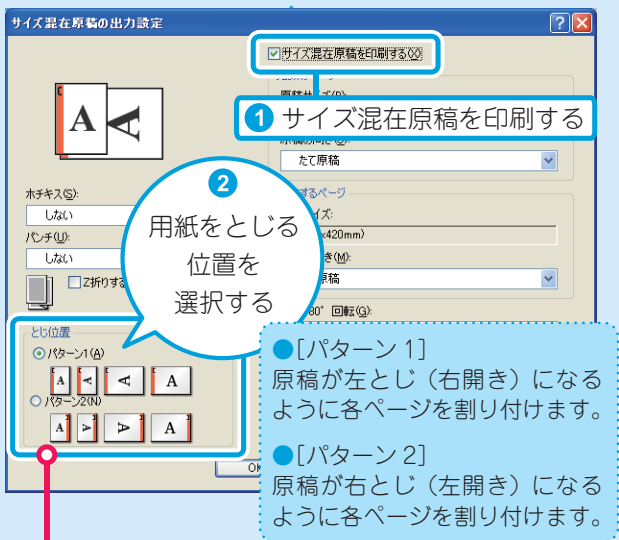

**Point**

[詳細設定] タブで、[用紙 / 出力] の [サイズ混在出力時の画像の向き合わせ] を [する] (初期値) になっている場合、設定できます。

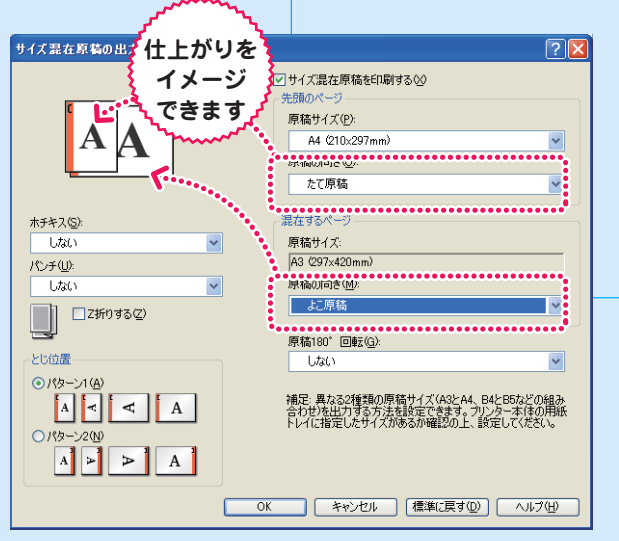
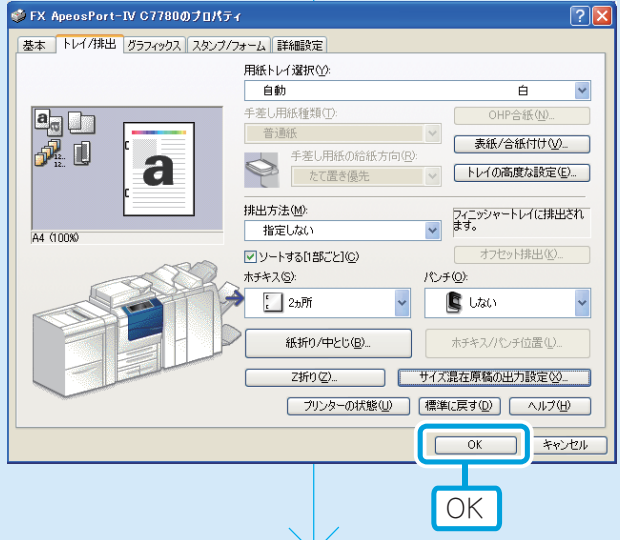
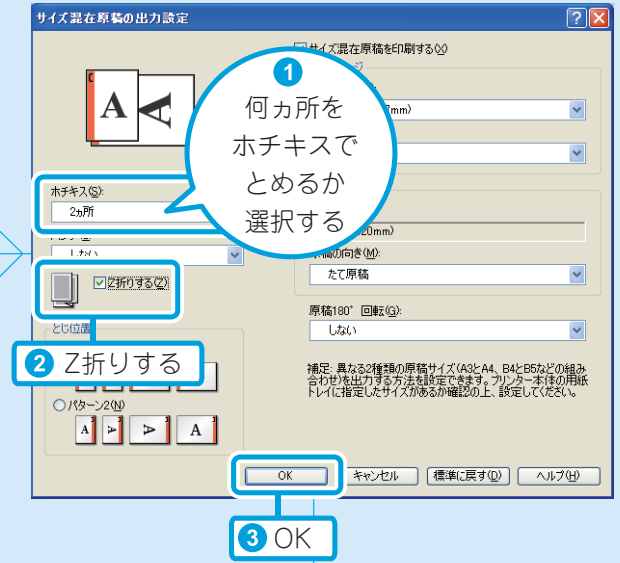



# 本機とパソコンで厚紙を指定してプリントする！

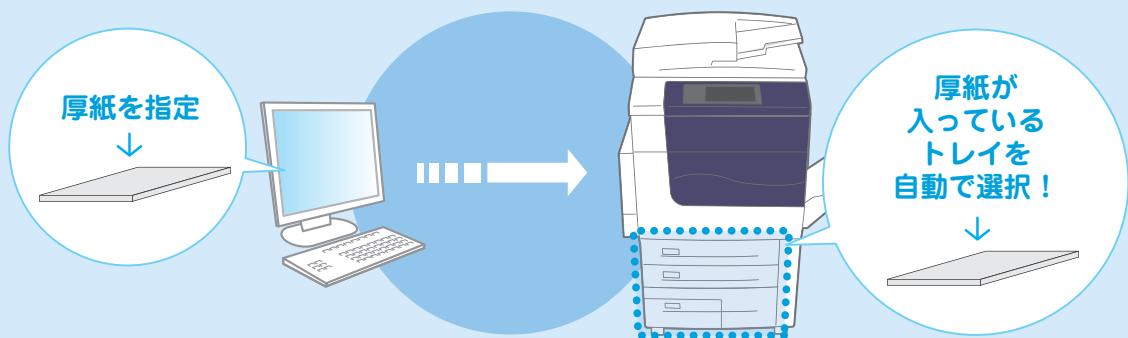

## 用紙トレイに厚紙をセットする



節電状態になっている場合は、操作パネルで〈節電〉ボタンを押し、〈機械確認〉ボタンを押して節電を解除してから、用紙をセットしてください。

用紙トレイに厚紙をセットして閉じる

先端を左側に

コピーする面を下に



〈認証〉ボタンを押して機械管理者の User ID を入力、[仕様設定 / 登録] > [仕様設定] > [共通設定] > [用紙 / トレイの設定] > [用紙トレイのサイズ / 用紙種類 / 属性表示]

用紙トレイのサイズ/用紙種類/属性設定	現在の設定
1 トレイ1	自動選択
2 トレイ2	自動選択
3 トレイ3	自動選択 検知 普通紙(64~79g/m <sup>2</sup> )
4 トレイ4	自動選択 検知 普通紙(64~79g/m <sup>2</sup> )
5 トレイ5(手差し)	- 普通紙(64~79g/m <sup>2</sup> )
6 トレイ6	210×297mm 普通紙(64~79g/m <sup>2</sup> )

任意のトレイ\*を選ぶ

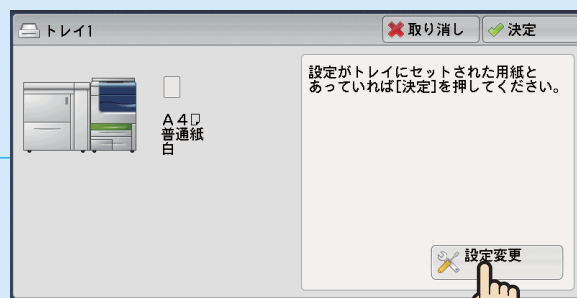

設定変更

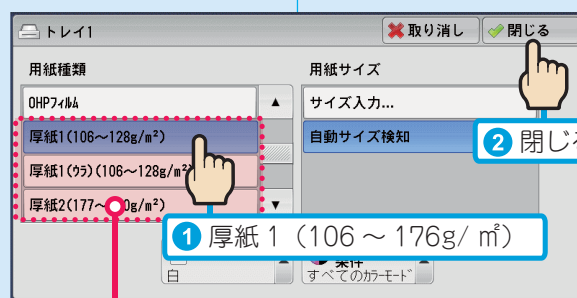

1 厚紙 1 (106 ~ 176g / m<sup>2</sup>)

2 閉じる

### Point

[厚紙のめやす]

■ 普通紙より厚くてはがきより薄い紙

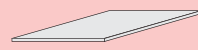

厚紙 1

■ はがき

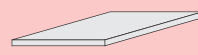

厚紙 2

\*トレイ5 (手差し) は、自動で選択されません。

次へ

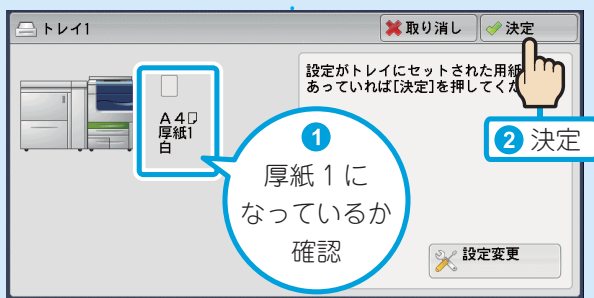

「仕様設定 / 登録」画面が表示されるまで「閉じる」を押す

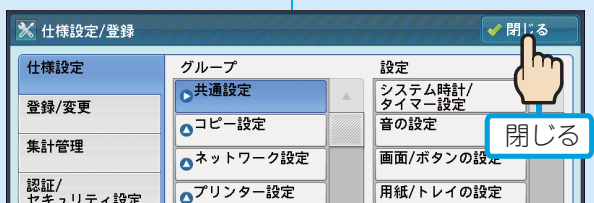

「認証」ボタンを押して、認証を解除する

**プリンタードライバーで厚紙を指定する**

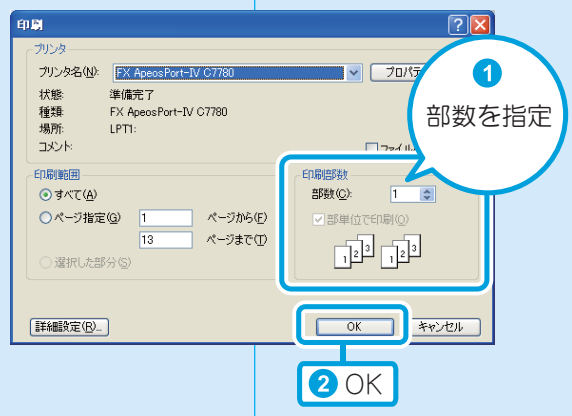
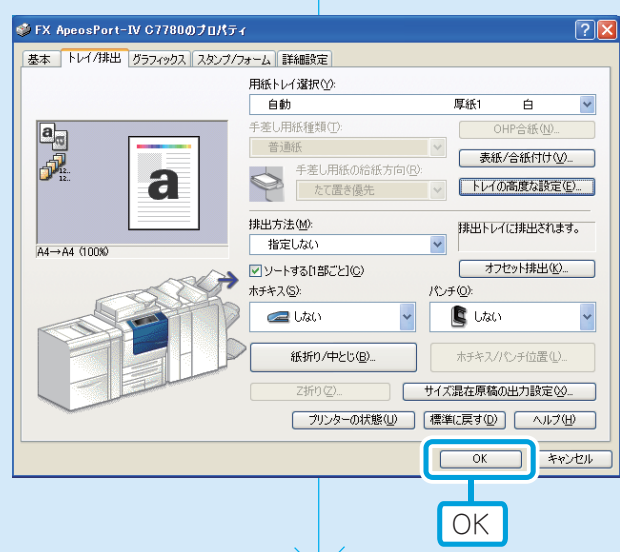
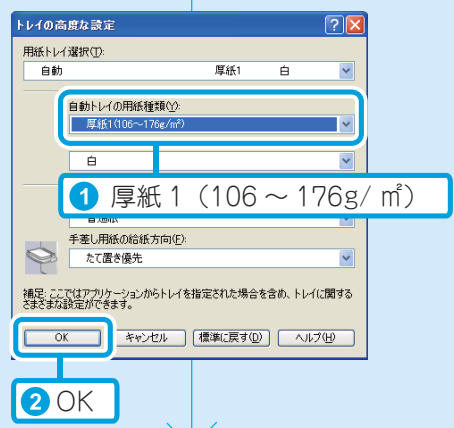
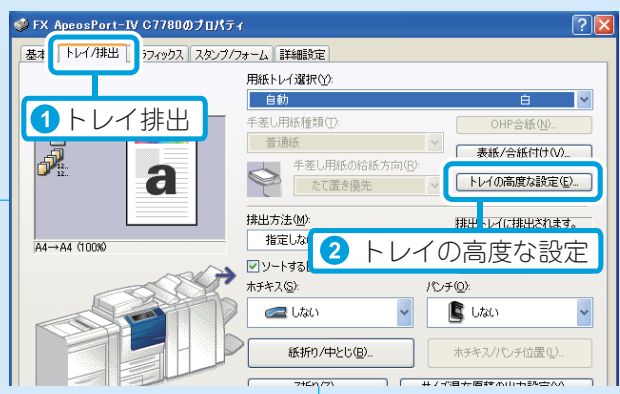
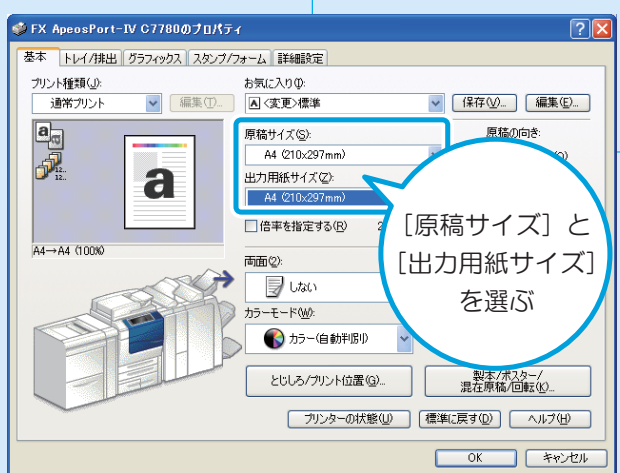
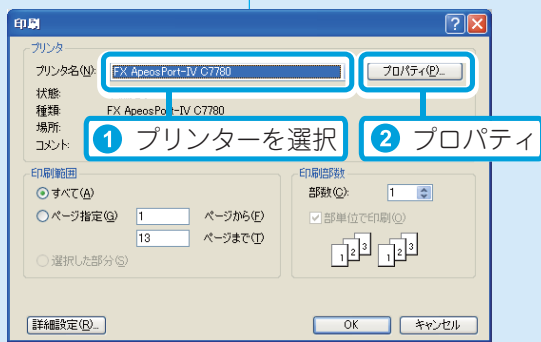

Finish



**ApeosPort-IV C7780/C6680/C5580、DocuCentre-IV C7780/C6680/C5580**  
**使い方がわかる本**

著作者 — 富士ゼロックス株式会社  
発行者 — 富士ゼロックス株式会社

発行年月 — 2011年6月 第1版

(帳票 No:DE4496J1-2)  
Printed in China

# 「困った！」が 解決しないときは

保守・操作・修理(内容・期間・費用など)のお問い合わせは、  
 テレホンセンターまたは販売店へ。  
 消耗品(トナー、ドラムなど)のご注文は、商品センターまたは販売店へ。  
 電話番号は、機械本体に貼付のカードやシールに書かれています。

**受付時間** 土曜、日曜、祝日を除く **9時 ~ 17時30分** (一部の地域では異なります)

**電話番号** 機械本体に **貼付のカード** をご確認ください。

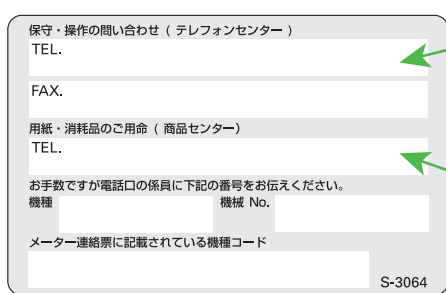

ここに書いてあります  
**電話番号**  
 トナーなど  
**消耗品**  
 のご注文は

- カードは、名刺くらいの大きさです。
- 色やイメージが、イラストと異なる場合もあります。
- 問い合わせ先がわからない場合は、お客様相談センターで電話番号を確認してください。

操作、保守(内容、期間、費用など)のお問い合わせは ▶ テレホンセンターまたは販売店へ

TEL.	
機種 <input type="checkbox"/> アペオスポート <b>ApeosPort</b>	<input type="checkbox"/> ドキュセンター <b>DocuCentre</b>
機種 No.	

お問い合わせ時に、機種と機械 No. をおろかがいします。メモとしてご利用ください。

● 本機を廃棄する場合は、弊社の営業担当者にご連絡ください。

ご意見やご相談の受付窓口  
 お客様相談センター ☎ 0120-27-4100 ● フリーダイヤルは、携帯電話・PHS および海外からはご利用いただけません。また、一部のIP電話からはつながらない場合があります。  
 土、日、祝日および弊社指定休業日を除く9時～12時、13時～17時  
 お話の内容を正確に把握するため、また後に対応状況を確認するため、通話を録音させていただくことがあります。

商品全般に関する情報  
 ホームページアドレス [URL http://www.fujixerox.co.jp/](http://www.fujixerox.co.jp/) ● 商品全般に関する情報、最新ソフトウェアなどを提供しています。

◎ この取扱説明書は、再生紙を使用しリサイクルに配慮して製本されています。不要となった際は回収、リサイクルに出しましょう。

**富士ゼロックス株式会社**

